

bg

VOICE

BG-VOICE.COM

21-27 февруари 2018, брой 8 (364), година VIII

Крис Досев се пробва отново за Конгреса



Българинът продължава да подкрепя Доналд Тръмп и с това се надява да спечели във Флорида » на 6

Слави и „Ку-ку бенд“ забиват в „02 Арена“ в Лондон на 9 юни



» на 43

Републиканската партия замести комунистите с имигрантите » на 8-9

ARGO

INSURANCE

847.296.4646

СЛУШАЙ 24/7 НОВОТО РАДИО BG VOICE

Два различни стрийма с музика - за всеки вкус

Слушай онлайн на www.BG-VOICE.com или през мобилното приложение **BG LINKED**



ЕКСКЛУЗИВНО



Тервел Пулев: Готвя се за мръсни номера на мача в Чикаго

► Българинът ще се боксира срещу Тристън Джеймс на 2 март, петък. С него идва и Кубрат » на 25



Започна делото за смъртта на българска лекарка в Албакърки

► Доктор Теодора Константинова почина в hit & run през януари 2016 г. » на 11

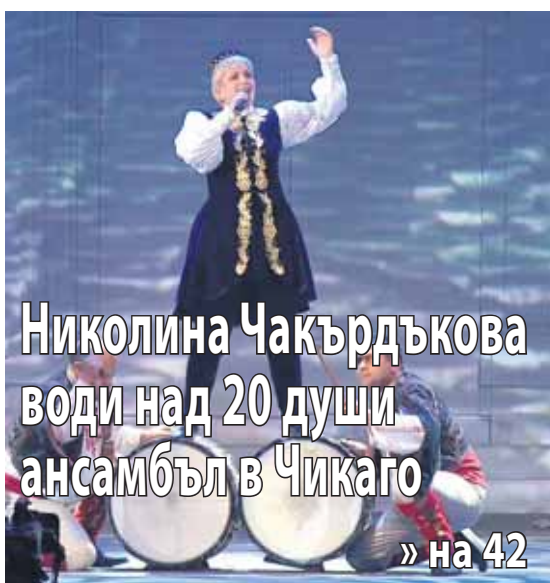

Николина Чакърдъкова води над 20 души ансамбъл в Чикаго

» на 42



Българите в САЩ и Канада отдават почит на Левски

» на 26-29



ВСИЧКИ БЪЛГАРСКИ БИЗНЕСИ В ЧИКАГО И ВАШИТЕ БЕЗПЛАТНИ МАЛКИ ОБЯВИ НА ЕДНО МЯСТО



СВАЛИ BG LINKED за iOS и Android



РЕКЛАМИРАЙ ТУК
708-415-6985



Ако искате да доставяме бесплатно BG VOICE във вашия офис, пишете ни на имейл newsroom@bg-voice.com

Къде да ни намерите?

САЩ

ИЛИНОЙС

Addison

Магазин „Minos Imported Foods“
648 W. Lake St

Algonquin

Магазин „Joe Caputo’s“
100 S Randal Rd

Arlington Heights

Автоцентър „Limo Lube“
2300 Hamilton Rd

Магазин „Valli’s Produce“
450 E Golf Rd

Магазин „Harvest Fresh“
100 E Rand Rd

Магазин „Farmers Pride“
414 West Algonquin Road

БУЦ „Знание“
821 N. Arlington Heights Rd

Bloomingtondale
Caputo’s Fresh Markets
166 E Lake St

Chicago

Църквата „Св. Иван Рилски“
5944 W. Cullom Ave

Магазин „Chicago Produce“
3510 W Lawrence Ave

Магазин „Andy’s Fruit Ranch“
4733 N Kedzie Ave

Кафе „Пловдив“
3953 W. Lawrence Ave

Български културен център
3756 W Irving Park Rd

Ресторант AVANTGARDE
5241 N. Harlem Ave

Магазин „Harvest Time Foods“
2632 W Lawrence Ave

Магазин „City Fresh Market“
3201 West Devon Avenue

Магазин „Devon Market“
1440 West Devon Avenue

Darien

Магазин „Brookheaven“
7516 S. Cass Ave, Darien

Des Plaines

Църквата „Св. София“
404 W Oakton

Българска евангелска църква „New Life“
1480 Oakton St

Магазин „Sofia“
1415 Ellinwood St

Ресторант „Механата“
1141 Lee St

Автоцентър „Magic Auto“
1001 Northwest Hwy

Sunview Food Market
9020 W. Golf Ave

Магазин „Малинчо“
1475 LEE ST

Магазин „Shop and save“
518 Metropolitan Way

Ресторант „Eagle svk.“
851 W Oakton St

Сервиз „Truck Center“
2130 Oxford Rd

Downers Grove

Магазин „Westbrook market“
2065 63rd St

Elgin

Triple D Express
1520 Sheldon Dr

Elk Grove Village

Ресторант „Avenue Bg“
1000 E Higgins Rd

Офис на „Amerifreight“
700 Nicholas Blvd # 201

Сервиз Stanico
901 nicholas Blvd Unit D

Glendale Heights

Магазин „Valli’s Produce“
155 E North Ave

Hanover Park

Caputo’s Fresh Markets
1250 E Lake St

Hoffman Estates

Магазин „Valli’s Produce“
850 Roselle Rd

Morton Grove

Магазин Produce World
8800 Waukegan Rd

Mount Prospect

Магазин „Wally’s“
1731 W Golf Road

Niles

Greenwood Fruit Market
8716 W. Golf Rd

Магазин „Fresh Farms“
5740 W. Touhy Ave

Norridge

Център „Родина“
4828 N Cumberland Ave

Закусвалня „Вкусен свят“
4834 S Cumberland Ave

Офис на Светла Колева
5050 N Cumberland Av, Ste R17

Palatine

Euro Fresh Market
130 W Northwest Hwy

магазин

Joe Caputo & sons
2070 N Rand Rd

Rosemont

Офис на Argo insurance
10700 w higgins rt, ste 230

Schaumburg

Shop and Save Market

830 W Golf Rd

Магазин „Krystina’s deli“
1102 South Roselle Road

Schiller Park

Ресторант „Сердика“
9439 W Irving Park

Магазин „Сердика“
4260 Old River Rd

Кафе „Мираж“
9845 W. Lawrence Ave

Магазин „Младост“
9800 W. Lawrence Ave

Магазин „BB’s“
9300 W Irving Park

Магазин „Jim’s liquors“
9290 Irving Park Rd

Магазин Krystyna Deli
9500 W Irving Park Rd

Skokie

Village Market Place
4034 W Dempster

MarketPlace on Oakton
4817 W Oakton St

Westmont

Магазин „Westbrook Market“
10 West 63rd Street

Wheeling

Artesa Dental
143 N Milwaukee Ave

Магазин „Fresh Farm“
291 E. Dundee

Wood Dale

Магазин „V&G Commerce“
881 North Central Avenue

Офис на AA Truck Repair
911 Lively rd

ATLANTA, GA

Българско училище „Св. Кирил Философ“
2241 Perimeter Park Dr. Atlanta, 30341 USA

Lucy Hair Salon
2200 Roswell Rd # 120

Marietta, GA 30062-2982

Il Forno Pizza
5680 Roswell Rd.

Sandy Springs, GA 30342

ATLANTIC CITY, NJ

Malincho Inc
2545 Fire Rd, Ste #3

Egg Harbor Township, NJ 08234

BOSTON, MA

Магазин „Sophia’s Greek Pantry“
265 Belmont St

Belmont, MA 02478

BG магазин „Six Star“
170 Main St

Woburn, MA, 01801

Българско училище „Св. Кирил и Методий“
411 Waverley Oaks Rd #214,

Waltham, MA 02452

DENVER, CO

магазин East Europe Market
4015 E Arkansas Ave

Denver, CO 80222

Магазин East Europe Market
10699 Melody Dr

Northglenn, CO

LAS VEGAS, NV

Café Derby
5920 W. Flamingo Rd

Forté Tapas Bar and Bistro
4180 S Rainbow Blvd

Jones Market and Deli
3389 South Jones Boulevard

Ресторант „Магура“
1305 Vegas Valley Dr # V

MYRTLE BEACH, SC

пицария Мама Миа
1155 Robert Grissom parkway

NEW YORK, NY

Parrot Café
31-12 Ditmars Blvd

Astoria NY 11105

Църквата „Св. Кирил и Методий“
552 W 50th St.

New York, NY 10019

Консулство на Република България“
121 E 62nd St

New York, NY 10065

PHILADELPHIA, PA

Магазин The Euro Market
30 S Sproul Rd

Broomall, PA 19008

PHOENIX, AZ

Офис на „Delta mechanicals“
2500 S Power Rd, Ste 155

Mesa, AZ 85209

NOBO SAN DIEGO, CA

Balboa International Market
5907 Balboa Avenue

San Diego, CA 92111

North Park Produce - Poway Location
12342 Poway Rd

Poway, CA 92064

Continent European Deli
4150 Regents Park Row

Suite 110

La Jolla, CA 92037

ST. PAUL, MN

училище „Св Кирил и Методий“
1111 Summit Ave.

TAMPA, FI

Kalina’s Coffee & European Food
6393 N Dr M L King St

Saint Petersburg, FL 33702

WASHINGTON DC

Ресторант и бар „Славия“
2424 18th St, NW

Washington, DC, 20009

Посолство на РБългария
1621 22nd Street Northwest

Washington D.C., DC 20008-1919

Euro Foods
5902 N Kings Hwy, suite A

Alexandria, VA 22303

WIND GAP, PA

Офис на Aleks Trucking
275 W Moorestown Rd

Wind Gap, PA 18091-9759

КАНАДА

MISSISSAUGA

Escape Studio Hair & Spa
1650 Dundas St. E., Unit 8

Starsky Foods
2040 Dundas St. East

Wisla Plaza- Wisla Delicatessen
Market

Dixie & Burnhamthorpe, 3615 Dixie Road

Wisla Plaza- Wisla Delicatessen
Aurora Meat & Cheese

3661 Dixie Rd

Euro Deli
3635 Cawthra Rd

Artisano Bakery
3145 Dundas Street West At Winston

Churchill Road 7

Eddie’s Meat & Deli Market
1575 Dundas Ave

Brandt Meat Packers
1878 Mattawa Avenue

Syigma Motors
1849 Mattawa Ave

ЕТОВИКОЕ

Karlovo Meats & Deli
8 Six Point Rd

1st Auto Group
867 Kipling Ave

AI Tech Automotive Limited
384 Olivewood Rd

Food Depot International
14 Jutland Rd

European Meats & Sausages
16 Jutland Rd

Artisano Bakery
1020 Islington Avenue

La Rose Bakery
140 La Rose Ave

Yellow Cup Cafe
225 The East Mall

Future Bakery
106 North Queen

EAST YORK, DON MILLS & NORTH YORK AREA

Karlovo Meats & Deli
469 Cosburn Ave

Magan Food Market & Bakery
830 Pape Ave

California Pub & Grill
914 Pape Ave

Donlands Bakery
1055 Pape Ave

Select Bakery
363 Donlands Ave

European Delicatessen
1335 Lawrence Ave East

Chocolada
180 Steeles Ave West

Continental Deli
180 Steeles Ave West

Mark’s International Deli
565 Sheppard Ave

Euro Food
Finchhurst Plaza, 4949 Finch Ave W

European Meat & Fruit Center
4949 Finch Ave W

Sofia Istanbul Grill
7777 Keele St & Hwy 7

Български църкви и административни сгради и здравни кабинети

Eastern Orthodox Church
201 Monarch Parc Ave, Toronto, ON

Bulgarian Church
17 Regent St, Toronto, ON

BG Church
1555 Steeles Ave W, Brampton, ON

Българско Консулство
65 Overlea Blvd, Suite 230, East York

Rosedale Clinic
600 Sherbourne St Toronto

- Др. Харизанов - каб. 204

- Др. Минков - каб. 409

- Др. Карамболова- каб. 211

ОТ РЕДАКТОРА



За патриотизма в Америка

Ако трябва да съм честен, останах леко разочарован от малцината българска общност, които занесоха цветето на паметника на Васил Левски в Чикаго. Вярно, бюстът е сравнително нов и може би не са много тези, които знаят за него. Имаше и такива, които почетоха паметта на Апостола на плочата му в храма „Св. София“, а и децата от повечето български училища организираха тържества и дори олимпиада, посветени на неговото дело. Предстои 3 март, когато за пореден път ще издигнем трибагреника в центъра на Чикаго. Но се чудя колко души биха отишли на церемонията, ако няма организиран транспорт. Дали патриотизмът ни е силен на думи, във Facebook (когато често пускаме статуси с цитати от видни наши фигури, които дори се оказват фалшиви) и, разбира се, на маса. Подкрепяме ли този патриотизъм на думи с дела – децата ни да знаят чудесен български и да са научили важните неща от българската история, независимо че сме толкова далеч от Родината. Мнозина ще кажат, че е трудно в Америка. Така е. Но преди няколко месеца в Молдова останах впечатлен как поколение след поколение нашите сънародници там пазят корените си живи и говорят на отличен български език. А тук, изглежда, го губим само след едно поколение.

Още един повод за патриотична гордост ще е предстоящият мач на Тервел Пулев точно навръх националния ни празник. Повече информация за него и ексклузивно интервю с Малката Кобра може да намерите на страница 25.

През май пък народната певица

Николина Чакърдъкова ще доведе над 20 души ансамбъл за впечатляващия си спектакъл в Чикаго.

Захари Бахаров ще представи през септември спектакъла на режисьора Явор Гърдев „Чамкория“ по новия роман на Милен Русков.

Хубаво е, че българската култура и спорт са не само живи, но и се радват на широка подкрепа в Северна Америка.

Разбира се, повод за гордост е и Крис Досев, който прави втори опит да спечели място в американския Конгрес. Той е първият българин, който някога се е кандидатира за такъв пост. И макар антиимиграционните му виждания и подкрепата за Доналд Тръмп да са противоречиви моменти в политическата му биография, бившият морски пехотинец и син на известния в Чикаго бай Досъо заслужава уважение, че не се отказва от преследването на своите цели и това, в което вярва (дори и да не сте съгласни с него). На какво разчита той за втория си опит за Конгреса може да прочетете на страница 6.

Е, има поводи за национална гордост и истински патриотизъм. Въпросът е какво направихме ние днес, а и всеки ден, за да сме горди българи, които пазят корените, традициите и националното си самочувствие.

Приятен уикенд,

Ясен
yasen@bg-voice.com



BG VOICE е издание на „BG VOICE“ Inc.
Николай Кръстев | Ясен Дараков

Божидар Божков | Галина Петрова | Невена Георгиева | Ангел Сапунджиев | Георги Георгиев | Анастасия Върбанова | Пролетина Николова | Борислав Михайлов
Дизайн и предпечат: Стефан Бабуков | Сузана Илиевска | Марина Будинова
За реклама: 708 415 6985, marketing@bg-voice.com
За събития, сигнали и новини: newsroom@bg-voice.com

Текстовете в BG VOICE се пишат от репортерите и редакторите на вестника, като се използват различни български и световни новинарски агенции. Мнението на редакцията може да не съвпада с това на авторите. Всеки автор носи отговорност за съдържанието на материала си.
Цитирането на BG VOICE е задължително.



\$1 per mile

FOR CDL TRAINERS

 **630-880-7920**

REQUIREMENTS:

DOUBLE/TRIPLE ENDORSEMENT, 3 YEARS OF EXPERIENCE, CLEAN DRIVING RECORD

Градинарка позлати Софийската галерия

Маргарита Занеф се е връщала само веднъж в Родината, но никога не я е забравила

На 14 февруари по сметките на галериите в София и в Сидни постъпват суми, равняващи се на по 1,800 млн. лева. И двете институции са впечатлени. Но не знаят коя е щедрата дарителка – покойната вече Маргарита Занеф, емигрирала в Австралия през 1960 г. със съпруга и сина си. Маргарита губи първо съпруга, после и сина си. Накрая през 2016-а си отива и самата тя. Онези, които са я познавали, я описват като тиха дама, която обожава децата и цветята. Синът ѝ умира на около 50-годишна възраст. Съпругът ѝ – преди около 20 години.

Маргарита Занеф живеела в малък комплекс в Сидни. Често хващала влака до Сините планини в Блекхийт, Австралия. А именно от продажбата на имота ѝ в Блекхийт са парите, постъпили по сметката на Националната галерия в София. След като си отиде от този свят, Маргарита Занеф направи така, че и България да я спомене. С благодарност!

Семейството на Маргарита и Цанко бяга в Австралия заедно с току-що родения им син Антон. В Австралия първоначално работели като градинари. Счетоводителят на Маргарита Занеф



– Алекс Уайтхед, разказва възторжено за скромността ѝ и огромната ѝ страст към цветята, която трябвало да замести мъката по рано загубения съпруг, а след това и по сина ѝ. Тя ги отглеждала в голямата си градина. Сините планини в Блекхийт ѝ напомняли за България. Според Уайтхед смъртта на сина ѝ бил най-големият удар в нейния живот.

„Често говореше за България. Не обичаше комунистите, защото режимът е отнел всичко, което семейството ѝ е притежавало. Това е причината да се махнат. Мисля, че дядо ѝ е бил част от

правителството преди това. Връщала се е в България преди 20-ина години. Беше направила много снимки. Ходила беше до различни манастири. Мисля, че беше много щастлива от това посещение и от възможността да се види с роднините си там“, разказва Уайтхед.

Именно това посещение, а и смъртта на единственото ѝ дете изиграли преломна роля. Останала сама на този свят, тя решила да остави всичките си пари за подпомагане на изкуството – в първата и втората си родина. Тя умира на 16 август 2016-а в Сидни.



Маргарита със сина си

INCOME TAX & ACCOUNTING

ЩИЛИЯН КОСТОВ, CPA

НОВ ДАНЪЧЕН ЗАКОН. НЯМА ПРОБЛЕМ.
НИЕ СМЕ ТУК, ЗА ДА ПОМОГНЕМ.

Certified Public Accountant/Licensed
Received the IL CPA Society EXCEL AWARD
Member of the Illinois CPA Society



Cell: 224-558-3853
Office: 847-720-4630
E-mail: kostov_cpa@yahoo.com

OVER 15 YEARS OF EXPERIENCE

Заповядайте в счетоводния офис на
Kostov & Associates PC

Ние предлагаме следните услуги:

- Изготвяне на лични и фирмени декларации – федерални и за всички щати. E-file
- Счетоводство на фирми
- Payroll services
- Forms W-2; 1099-Misc; ST-1; ST-8.
- Защити при данъчни ревизии от страна на IRS, IDOR & IDES
- Quickbooks set up and training
- Организиране на фирми: федерална и щатска регистрация
- Изготвяне на финансови отчети за представяне пред банки

ДОСТЪПНИ ЦЕНИ:

Индивидуални годишни данъци – цени, започващи от \$50

Организиране на фирми \$100

Счетоводство на фирми – цени, започващи от \$75 на месец.

Address: 444 N. Northwest Hwy Suite #200 Park Ridge, IL 60068

Най-дълго теклото дело в България - 19 години, за дворно място

Висшия съдебен съвет провери 44 случая, в които процесите са продължавали твърде много години

ИВАНКА АРМЯНОВА
armyanova@bg-voice.com

Дело за собственост на дворно място от 890 кв. м, намиращо се в софийското с. Волюяк, продължило 19 години, 1 месец и 27 дни, е най-продължителното производство, установено от Инспектората към ВСС при проверка на 188 заявления от граждани за забавени дела. Тя бе извършена в периода 1 октомври – 31 декември 2017 г. От Висшия съдебен съвет съобщават, че 113 от заявленията за нарушаване на правото на разглеждане и решаване на делата в разумен срок са основателни – 44 са по наказателни дела, 69 са по граждански, търговски и административни.

Най-дълго теклото дело е започнало през март 1998 г. в Софийския районен съд (СРС) и е приключило окончателно през май 2017 г. През този период то е разглеждано веднъж от първоинстанционния съд (СРС), 3 пъти от втората инстанция (Софийски градски съд) и

още 3 пъти от Върховния касационен съд (ВКС). Причината е, че през 2004 г. ВКС е обезсилил решението на втората инстанция, а през 2012 г. е отменил решението ѝ, като и двата пъти е върнал делото за ново разглеждане от друг състав на въззивния съд.

Така разглеждането на казуса от втора инстанция е започнало за трети път отначало 11 години след подаването на въззивната жалба срещу първоинстанционното решение, постановено от СРС през април 2001 г. Голямата продължителност на производството се дължи и на факта, че при разглеждането на делото от отделните въззивни и касационни състави са допускани забавяния в движението му. Второто въззивно производство в СГС е продължило 7 години и 2 месеца. Проведени са 9 съдебни заседания, насрочвани през големи интервали от време – от 6 до 9 месеца.

Още в началото на това въззивно производство е допуснато забавяне, тъй като разпоредването на съда от 1 март 2004 г. за отстраняване на нередовно-

сти по исквата молба е върнено на ищците на 31 октомври 2005 г., т.е. 1 година и 7 месеца по-късно, защото съобщението на съда два пъти неправилно е било адресирано до ответниците.

При третото разглеждане на делото от СГС съдът е постановил решението си почти 2 години след изтичане на установения 30-дневен срок. Освен това при първите две касационни производства във ВКС съдебните заседания за разглеждане на делото са проведени съответно 14 месеца и 9 месеца след образуването му.

Въз основа на констатациите становището на Инспектората към ВСС е, че е налице значително неоснователно удължаване на съдебното производство с около 12 години, отговорност за което носят компетентните съдебни



ВСС провери общо 44 случая на странно продължителни процеси

органи.

Друго също така продължило с години дело е за документна измама. Производството е за получаване на възстановен ДДС чрез използване на документ с невярно съдържание без правно основание с намерение да го присвои, като документната измама е в особено големи размери, представляваща особено тежък случай, и е продължило 18 години и 10 месеца. Обвиняемите по делото са 19 и по заявление на един от тях Инспекторатът към ВСС веднъж вече е проверявал случая.

AUTO SHOW SPECIALS

ALL MONTH LONG! We Speak Bulgarian!



Koko Yankov

 <p>2018 Volkswagen Passat</p> <p style="font-size: 1.5em; font-weight: bold;">0% x 60 APR MONTHS†</p> <p style="font-size: 1.5em; font-weight: bold;">PLUS \$1000 Customer Bonus*</p>	 <p>2018 Volkswagen Tiguan S</p> <p style="font-size: 1.5em; font-weight: bold;">Lease for \$199 per month</p> <p style="font-size: 0.8em;">36 mo/7,500 mile lease. \$1999 due at signing includes 1st payment & security deposit. Plus tax, title, lic & doc fee. To qualified buyers w/approved credit.</p>	 <p>2018 Volkswagen Atlas S</p> <p style="font-size: 1.5em; font-weight: bold;">Lease for \$299 per month</p> <p style="font-size: 0.8em;">36 mo/7,500 mile lease. \$1999 due at signing includes 1st payment & security deposit. Plus tax, title, lic & doc fee. To qualified buyers w/approved credit.</p>	 <p>2018 Volkswagen Golf Alltrack S</p> <p style="font-size: 1.2em; font-weight: bold;">25 Available!</p> <p style="font-size: 2em; font-weight: bold;">UP TO \$8000 OFF*</p>
--	--	--	---

†\$16.67 per \$1,000 financed w/\$0 down to qualified buyers w/approved credit on select models. *On select models to qualified buyers. All incentives applied. *6 years/72,000 miles (which ever comes first) New Vehicle Limited Warranty on MY2018 VW vehicles, excluding e-Golf. See owner's literature or dealer for warranty exclusions and limitations.



FOX VALLEY
VOLKSWAGEN
SCHAUMBURG

1000 E. GOLF RD.
SCHAUMBURG
847-839-8101
myfoxvalleyvw.com

The People First Warranty™

6 Years/72,000 Miles · Transferable
Bumper-to-Bumper · Limited Warranty

Крис Досев се пробва отново за Конгреса

Българинът продължава да подкрепя Доналд Тръмп и с това се надява да спечели във Флорида



ЯСЕН ДАРАКОВ
yasen@bg-voice.com

Българинът Крис Досев, който през 2016-а се опита да стане конгресмен от Флорида, ще се пробва отново. Тогава той загуби предварителните избори на Републиканската партия в Пенсакола срещу 34-годишния Мат Гейтц, който впоследствие спечели и място в Конгреса. Но Досев смята, че сега има по-голям шанс. Той смята да

ускори именно преизбирането на Гейтц за нов мандат. „Смятам, че ще бъде състезание между него и мен. Може да го считате за закъснял балотаж“, казва Досев за BG VOICE, който през последната година беше критик на действията на Гейтц в Конгреса. На предишните избори Досев остана трети с 20,6% от гласовете, а Гейтц събира 35,7% в първи конгресен дистрикт на Флорида.

Крис Досев, който е син на известния в Чикаго стар емигрант бай Досьо, откри кампанията си на 19 декември с мотото Family man. Combat tested. („Мъж на семейството. Тестван в битка.“). Това са 4 думи, които най-точно определят Досев – той има 8 деца и е бивш морски пехотинец.

Крис Досев беше един от малкото републиканци, който подкрепя кандидатурата на Доналд Тръмп за президент през 2016-а и продължава да подкрепя противоречивия президент. Според

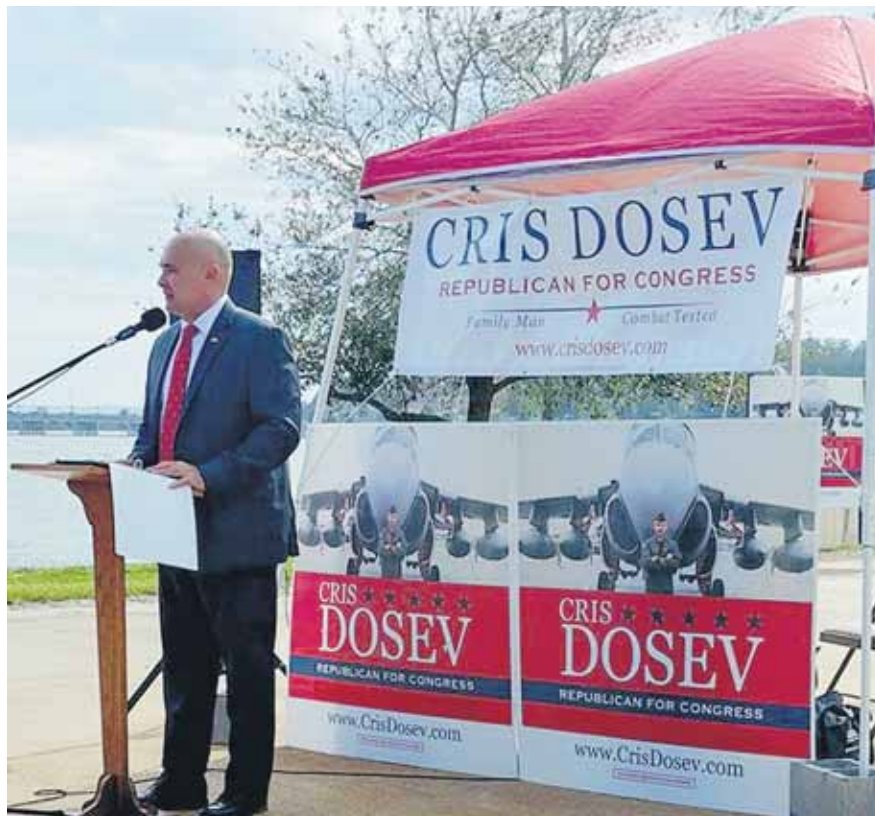

него това ще му донесе и достатъчно гласове за победа сред консервативните републиканци на предварителните избори в Пенсакола. „Президентът Тръмп се справя изключително добре, като се има предвид колко малко подкрепя получава от бюрократията във Вашингтон и политиките от статуквото, казва Досев. – Мисля, че хората по света осъзнават, че във Вашингтон има нов шериф.“ Като успехи на Тръмп той посочва действията срещу „Ислямска

клетвата им да опазят Конституцията“. Досев подкрепя идеята на Тръмп за построяването на стена по границата с Мексико, но смята, че Конгресът ще направи невъзможно това. Той иска незабавното спиране на „верижната миграция“ – термин, използван от Тръмп и имиграционните хардлайъри, с което се визира несъществуващата миграция към САЩ на далечни роднини на американски граждани. Според сега действащите правила зелени карти

Кой е Крис Досев



Бащата на Крис е известния в Чикаго бай Досьо

Той е морски пехотинец, военен пилот от операция „Пустинна буря“ в Ирак, има бизнес за недвижими имоти и 8 (да, осем!) деца. В ексклузивно интервю за BG VOICE казва, че е американски патриот, но с българско сърце и корени и почти всяка година се връща в родното село на баща си Алеково, край Свищов. Неговото име е Крис Досев, но в Алеково всички го наричат Христо.

Бащата на Крис е известен в Чикаго като бай Досьо, в чиито сгради живеят новодошлите българи през 90-те години. Пристига в Америка през август 1961 година. Няколко месеца по-късно – през октомври, се ражда синът му Крис. Майка му е Мария Долорес – родена в Страната на баските в северната част на Испания.

Крис Досев завършва Университета на Флорида, но с военна стипендия. Там става и командир на батальона.

След като се дипломира, Досев се присъединява към морските пехотинци и е базиран в Пенсакола, Флорида. През 1991 година по време на първата война в Ирак пилотира бомбардиро-

вач Intruder Alpha 6.

Във Флорида остават много от състудентите на Досев и братята му по оръжие от войската. През 2009 г. се мести да живее в Пенсакола, откъдето се кандидатира и за конгресмен.

„Симпатичен му е българският. Може да се разбере с всеки. Може да развесели всеки, с когото говори“, казва Георги Георгиев – първи братовчед на Крис, който живее в Алеково.

Крис обяснява, че е учил малко родна реч в българското училище в Чикаго, но повече е научил от контактите със сънародниците си, с които работи след военната си служба тук.

Крис е женен повече от 30 години за съпругата си Лиса. „Запознахме се на една сватба. Четири месеца по-късно ѝ предложих да се омъжи за мен, но тя отказа, спомня си със смях Досев. – Шест месеца по-късно се осъзна и каза „да“.

Двамата имат трима синове и пет дъщери. Повечето от тях са ходили в България, а някои дори говорят малко български език. Част от семейството прекара това лято в България.



Крис Досев със съпругата си Лиса и осемте ми деца

държава“ (което е продължение на стратегията на предишната администрация), „рекалибрирането“ по думите на Досев на отношенията на САЩ с Европа, Азия и Близкия изток, както и данъчните промени.

Въпреки че е син на имигрант, Досев

залага на стриктна антиимиграционна платформа

Той смята, че кметовете и другите властимащи в градове и щати, които имат статут на убежища за нелегални имигранти, трябва да бъдат отстранявани от поста си заради „провал в

могат да получат съпрузите и непълнолетните деца и при определени условия и с годишен лимит – братя и сестри, както и родители, но квотите са малки и се чака с години. Но Досев казва, че децата, доведени в САЩ като малки (т.нар. дриймъри), трябва да получат зелена карта, защото не е тяхна вината, че са нарушили правилата. Но Досев е категоричен, че Конгресът избягва да свърши своята работа по приемането на цялостна имиграционна реформа и вместо това прехвърля проблема на президента. „Това е задължение на законодателите – да изберат пътя за реформа, а те продължават да го избягват“, казва кандидат-конгресменът.



Баба Марта бързала,
от Малинчо
мартенички вързала.

Най-голям избор
на ниски цени,
ще намерите при нас.



Malincho Euro Market & Prestige Liquor , 1471-1475 Lee Street, Des Plaines, IL 60018
Phone: (847) 298-3333 Open Every Day: 9 am to 9 pm

Републиканската партия замести комунистите с имигрантите

РИЧАРД КОЕН

„Вашингтон пост“

О т време на време Републиканската партия излиза от релси. Тя направи това някога през периода на Джоузеф Маккарти, когато или не можеше да се противопостави на демагогията на сенатора от Уисконсин, или го насърчаваше в името на антикомунизма.

Направи това и съвсем неотдавна, когато превърна Хилъри Клинтън от политически противник в абсолютно зло. Прави го и сега, като се опитва да прочисти ФБР и министерството на правосъдието от служители, които по някаква причина не са особено въодушевени от президента Доналд Тръмп. Тези републиканци виждат заговори там, където други виждат единствено здрав разум и дълг.

Маккартизмът беше лекарство, за което нямаше болест. Вътрешният комунизъм не беше заплаха за Америка по времето, когато Джоузеф Маккарти влече



зе в Сената през 1947 г. За да посрещне заплахата, той първо трябваше да я измисли. Обяви, че Държавният департамент е пълен с комунисти, и даваше точни бройки – понякога 205, понякога 57, понякога 81. Отправяше безразбор-

ни обвинения в измяна, веднъж обвини цялата Демократическа партия. „Двайсет години измяна“, каза той. Голяма част от

ни обвинения в измяна, веднъж обвини цялата Демократическа партия. „Двайсет години измяна“, каза той. Голяма част от

ASBK LOGISTICS

\$1000
SIGN ON BONUS

НАЕМАМЕ ШОФЬОРИ И СОБСТВЕНИЦИ НА КАМИОНИ

ЗА ШОФЬОРИ:

- ▶ Плащаме – 60 цента/миля за първите 3 месеца, след това – до 70 цента/миля
- ▶ 2,400 – 2,850 мили на седмица
- ▶ \$75 за допълнителен стоп
- ▶ Всички мили платени
- ▶ Почивка през уикендите
- ▶ Платена ваканция
- ▶ Direct Deposit
- ▶ Buy to own
- ▶ Lease
- ▶ Нови камиони 2018, 2019



ЗА OWNER-OPERATORS:

- ▶ 12% Dispatch
- ▶ Free IFTA preparation
- ▶ All Permits Included.

ТЪРСИМ ОПИТЕН ДИСПЕЧЕР

 **312-789-4448**

Републиканската партия ръкопляскаше. Голяма част от Демократическата партия трепереше.

Сега нещата са доста различни, разбира се. Републиканците нарушиха традицията, вземайки на прицел ФБР, което, особено под ръководството на дългогодишния директор Едгар Хувър, с готовност служеше на нуждите на Републиканската партия. Хувър предаваше поверителна информация на Маккарти и неговия правен съветник Рой Кон, който в по-късните години стана наставник и адвокат на Тръмп, а накрая беше лишен от адвокатски права преди смъртта си през 1986 г. До днес Тръмп казва, че Кон му липсва.

Днешната маккартистка фигура не е обикновен сенатор, а президентът. Все пак начинът на действие е сходен. Маккарти ругаше комунистите в правителството, а Тръмп и неговите съюзници сипят ругатни срещу нещо, наречено „дълбоката държава“. Както беше през 50-те години на XX век, правителството е завладяно от някаква сила и е враг на хората.

Освен това Тръмп е лъжец, какъвто беше и Маккарти. С времето обаче Маккарти започна да вярва в своята кауза, смята историкът Дейвид Ошински, чиято книга „Такъв огромен заговор: светът на Джо Маккарти“ би трябвало да бъде задължително четиво. Антикомунизмът, започнал като политически опортюнизм и начин за злепоставяне на демократите, се превърна във фиксидея. Тръмп обаче не вярва в нищо. Неговата цел е да провали разследването на специалния прокурор Робърт Мюлър. Каузата на Тръмп е Тръмп.

Все пак какво кара другите членове на партията на Тръмп да отхвърлят дъл-



Сенатор Джоузеф Маккарти

гогодишната традиция – предаността към ФБР и уважението към държавните тайни – и да подкрепят президента? Донякъде това трябва да е свързано с политически опортюнизм. Сега Републиканската партия е партията на Тръмп. Ако той падне, и тя пада.

Маккартизмът беше резултат от сеизмични промени в световните събития. В следвоенния период Съветският съюз се разшири към Източна Европа и успешно изпробва атомна бомба, а комунистите също така установиха контрол върху

Китай. По подобен начин днешната лудост е нещо повече от просто отражение на политиката. Тя е емоционална и автоматична консервативна реакция на нежелана промяна.

През епохата на Маккарти колонизацията на Източна Европа от Съветския съюз, неговите научни успехи и победата на китайските комунисти бяха приписвани на предателски заговори тук. В това имаше зрънце истина. Съветската атомна програма наистина беше подпомогната от американски и бри-

тански предатели, но правителството на Хари Труман не „загуби“ Китай, каквито обвинения отправяха Маккарти и други. Съветският съюз също така не беше толкова изостанал в научната област, колкото мислеха много американци. Той беше способен да създаде атомна бомба сам.

Днес консерваторите са замаяни от разтърсващи културни промени като широко разпространеното приемане на еднopolовите бракове и караниците за това кой кой тоалетна да използва. Конкуренцията от чужбина и нахлуването на автоматизацията струват работни места, а в същото време имигрантите се превръщат във функционалния еквивалент на комунистите. За консерваторите настоящето изглежда непознато, а бъдещето – плашещо. Нещо е объркано. Тръмп каза, че ще направи Америка отново велика – „отново“ е миналото, което се преструва на бъдеще.

В крайна сметка Маккарти отиде твърде далеч, когато атакува армията, обвинявайки я, че укрива комунисти. Тръмп може би отива твърде далеч, като напада ФБР. Маккарти заплаши да атакува своите колеги сенатори от Републиканската партия, ако му се противопоставят. Тръмп прави подобни намеци. С течение на времето смущаващото поведение на Маккарти одързости неговите колеги и те се обърнаха против него.

Републиканската партия днес действа като Републиканската партия от миналото, а умерените републиканци отново се плашат. Историята наистина може да се повтори. Маккарти беше алкохолик и се съсипа, но не бих разчитал Тръмп да направи същото. Този път избирателите ще трябва да действат. В противен случай политическите страхливци ще победят.

Осигуряване на заеми за недвижимо имущество.

- Програми за закупуване и рефинансиране без closing cost.
- Програми за FIRST TIME BUYER – до \$7,500 безвъзмездна помощ – 1st Home Illinois – IHDA
- Рефинансиране с опрощаване до \$50,000 от вашия настоящ заем I – REFI
- Conventional and FHA заеми
- Програми с доказване на доходи само с трансакции от банковата сметка (за 12 или 24 месеца)
- Заеми за ремонти и строежи

☎ (847) 400-5555; Direct: (872) 210 8733

🌐 nasko@drmconline.com

📍 425 Huehl Rd. Unit 4A, Northbrook, IL 60062



NASKO IVANOV
Senior Loan Officer
NMLS# 222576



Бърз процес на одобряване. Ниски лихви. Малки месечни вноски.

The content of this advertisement is for informational purposes only. This is not an offer for extension of credit or a commitment to lend. All rates, fees, and loan terms are subject to formal loan application, credit risk, appraisal evaluation and other lending criteria. Programs, rates, terms, and conditions are subject to change without notice. Other restrictions may apply. Diamond Residential Mortgage Corporation NMLS 186805; Arkansas Combination Mortgage Banker-Broker-Servicer License 110168; California – DBO Residential Mortgage Lending Act Licensee 4131348; Registered Colorado Mortgage Company; Florida Mortgage Lender License MLD826; Florida Mortgage Lender Servicer License MLD1442; Georgia Residential Mortgage Licensee 52026; Illinois Residential Mortgage License MB.6760694 Indiana-DFI First Lien Mortgage Lending License 11238 Kansas Mortgage Company License MC.0025034; Kentucky Mortgage Company License MC96693; Michigan 1st Mortgage Broker/Lender License FL001994; Michigan 2nd Mortgage Broker/ Lender Registrant SR0016995; Minnesota Residential Mortgage Originator License MN-MO-40179067; Missouri Company Registration 141728; Licensed Nebraska Mortgage Banker; Oregon Mortgage Lending License ML-5206; Tennessee Mortgage License ML-5206; Texas – SML Mortgage Banker Registration; Washington Consumer Loan Company License CL-186805; Wisconsin Mortgage Banker License 700297BA

Българско семейство екзекутирано в Кейптаун

Срещу съпруга има дело за измами с кредитни карти

Българско семейство е било убито в дома си в предградията на Кейптаун Бергвлиет, Южна Африка. Полицията е открила Анжело Димов и съпругата му Незабравка (Неси) Пеева в двора на къщата им с огнестрелни рани в главите. От дома са откраднати лаптопи и мобилни телефони. Позовавайки се на полицейски източници, местните медии пишат за престъплението като за „екзекуция“.

Димов е бил обвинен в злоупотреби с кредитни карти и срещу него се водело дело в Билвил. Представлявал го е адвокат на име Уилям Буут. Той е отказал да коментира случилото се, като казал, че това е въпрос на полицейско разследване и подчертал, че се опитва да се погрижи за 6-годишната дъщеря на разстреляното семейство. Момиченцето било в първи клас.

За случилото се със семейството ѝ се разбрало, след като никой не се появил да я прибере от занималня в понеделник, 12 февруари. От българското

посолство са съобщили за медията, че детето е в сигурни ръце, а дипломатите са в постоянен контакт с близките на жертвите. Съседите не са чули нищо. Кучето на семейството също било убито, уточняват местните медии.

Пеева, която е втора жена на Димов, имала собствен бизнес – правела торти за рождени дни и сватби, а преди да се запознае с вече покойния си мъж, работела в известен ресторант в Нюлендс. Според семеен приятел обаче не знаела за заниманията на мъжа си, който прекарвал много време извън страната.

В двора на къщата на убитите съпрузи имало малка постройка, в която живеел Георги Димов – 27-годишният син на Анжело от първия му брак. Той бил тежко ранен при мотоциклетна катастрофа през декември и заминал за България, за да се възстановява. Срещу него също има обвинения за измами с кредитни карти.

Според приятел на семейството в къщата често се употребявали алкохол и наркотици, а това не се харесвало на



Анджело Димов, съпругата му Неси и дъщеричката им преди 5 години Пеева.

Има подозрения, че убийството на Димов и Пеева е свързано с бизнеса на българина, но местната полиция рабо-

ти по всички версии. Според тях разстрелът е дело на професионалист(и). Дватамата са застреляни от упор в челото, вероятно с оръжие със заглушител.

UNITED
TRANS GROUP, INC.

NOW HIRING
SAFETY MANAGER
(847) 869-1922

Започна делото за смъртта на българска лекарка в Албакърки

Доктор Теодора Константинова почина в hit & run през януари 2016 г.



ГАЛИНА ПЕТРОВА

galina@bg-voice.com

Съд в щата Ню Мексико ще изяснява обстоятелствата около смъртта на българска лекарка, която почина след катастрофа през януари 2016 г.

51-годишната Теодора Константинова умира, след като в нейната кола се врязва пикап, управляван от Сара Касадос. Пред съда сега стои задачата да реши дали тя е виновна за инцидента, или той е резултат от внезапна паниката, заради която тя губи контрол над своя автомобил.

Делото започва две години след трагичния инцидент в Албакърки, Ню Мексико. Срещу 29-годишната Сара Касадос има повдигнати общо 5 обвинения, сред които за безотговорно шофиране, неспазване правилата на пътя и напускане на инцидента. Според полицията Касадос е шофирала със 70 мили в час при позволени 35 в близост до кръстовището на Louisiana Ave and Constitution. Пикапът, управляван от Сара Касадос, се блъска в задницата на колата на доктор Константинова, която била спряла на червен светофар. Часове след инцидента българката издъхва в местната болница.

Адвокатът ѝ заяви в съда при откриването на процеса в понеделник, че жената е получила паниката. Според прокуратурата обаче Касадос е знаела какво върши и сама е решила да шофира в това състояние, заради това Константинова е загинала. След инцидента поли-



Сара Касадос е шофирала червения пикап, който се врязва в колата на българката

цията открива Касадос на пода на близка клиника, размахвайки крака и ръце и крещейки: "Адът дойде!" Полицаите не са установили жената да е била под влиянието на алкохол или наркотици.

Съдбата на обвинената ще се реши от съдебно жури. Ако бъде призната за виновна, Сара Касадос може да получи до 12 години зад решетките.

Доктор Теодора Константинова е специалист по вътрешни болести и доцент в Университета на Ню Мексико. Тя е завършила Медицинския университет в София. Година след фаталната катастрофа съпругът на Теодора Константинова благодари на всички, които си спомниха за нея, със съобщение на цяла страница в местният вестник.

"Ние се молим за Теди и за всички други, чиито животи са отнети в катастрофа като тази", написа тогава той. Д-р Константинов също е лекар по вътрешни болести и ревматология. Двамата имат син Никифор, който е поел по стъпките на родителите си и е студент по медицина.



Теодора Константинова

Клуни, Уинфри и Спилбърг даряват по половин милион за контрола на оръжията в САЩ

Опра Уинфри, Джордж Клуни и Стивън Спилбърг ще дарят по половин милион долара всеки за протеста March for Our Lives във Вашингтон, който ще поиска затягане на контрола над продажбата на огнестрелни оръжия в САЩ, предаде „Ройтерс“.

Демонстрацията, която ще се проведе на 24 март, е реакция на последното масово убийство в американско училище миналата седмица, което взе 17 жертви. Децата от гимназията „Марджъри Стоунман“, където се случи трагедията, са съорганизатори на събитието.

Клуни и съпругата му, адвокатът Амал Аламудин, първи заявиха подкрепата си и обещаха да излязат на улицата заедно с тях. Животът на децата ни зависи от това, посочи в

изявление звездната двойка. По-късно във вторник към с дарения се присъединиха режисьорът Спилбърг и телевизионната знаменитост Опра Уинфри. Младите ученици във Флорида, а сега и в цялата страна, показват лидерски качества, увереност и зрелост, заявиха Спилбърг и съпругата му Кейт Капшоу.

Със същото дарение - от половин милион долара - ще се включи и семейството на продуцента Джефри Каченберг. Знаменитости като Джъстин Бийбър, Лейди Гага и Шер застанаха с имената си зад протеста.

The March for Our Lives е една от няколко демонстрации, организирани в отговор на трагедията във Флорида. Десетки ученици от щата демонстрираха в столицата на щата Талахаси във вторник с искане за забрана на автоматичните оръжия.

Prospect L&C
PROSPECT LICENSING & CONSULTING

- IRP (license plate) registration & renewal
- IRP 45-day temporary registrations
- Corporation registrations, EIN # registration
- MC (ICC) authority registration (carrier & broker)
- KY, NM, NY, OR permits
- Hazmat registration (General, CA, OH, CO)
- DOT # registration & DOT Compliance Audits
- IFTA registration, renewal & quarterly filing
- HWY Use Tax, UCR filing, Title Transfers

Phone: (847) 305-4339, (847) 312-5530 www.prospectlicensing.com

Лечение на хронични заболявания с алтернативни методи



Веселин Вълчев Натуропат специалист

- Завършил медицински институт в България, 26-годишен опит
- Certified Illinois sonographer, Naturopathic practitioner

Ехографско изследване /ултразвук/ на вътрешни органи. Ранно откриване на бъбречни и жлъчни камъни, кистозни и фиброзни образувания. Тестове на щитовидната жлеза. Лечение на вътрешни заболявания с биологично активни вещества, биоекстракти, китайска медицина. Достъпна и ефективна терапия с трайни резултати, без странични ефекти.

Максимална успеваемост при следните групи заболявания:

- Нарушена обмяна на веществата, фиброзни образувания или хормонален дисбаланс. Избягнете трайните неприятни странични ефекти от употребата на хормонални препарати!
- Чернодробни проблеми, бъбречни и жлъчни камъни, повишен холестерол в кръвта.
- Кистозни образувания на млечните жлези или яйчниците. Избягнете сериозни разходи от предстояща операция!
- Разширени вени или начален тромбоз, дископатии и мускулни травми.
- Мигрена, хронично главоболие, повишено кръвно налягане и специфични неврологични синдроми.

Ако имате проблеми със здравето си, обадете се!

Офис тел. 1847 269 1649. 1100 W. Northwest Hwy, Mount Prospect, IL 60056

Кристина Крилчев

УБЕЖИЩЕ И ДЕПОРТАЦИЯ

ИМИГРАЦИЯ ЧРЕЗ РОДНИНСКА ВРЪЗКА

ИМИГРАЦИЯ ЧРЕЗ РАБОТОДАТЕЛ

ВРЕМЕННИ

НЕИМИГРАЦИОННИ ВИЗИ

KRILCHEV & ASSOCIATES IMMIGRATION LAW FIRM



Krilchev & Associates, PC

10120 S. Eastern Avenue, Suite 231, Henderson, NV 89052

Phone: 702-492-1278, Fax: 702-492-4974

Website: www.krilchev.com, Skype Name: krilchevlaw

VG ТЕЛЕГРАФ

Симеонов се отрече от Каракачанов

Никой не може да гарантира, че на следващите избори ще се явим в коалиция – при това напрежение по-скоро няма да се явим.“ Това каза вицепремиерът и лидер на НДСБ Валери Симеонов. „Като във всяка коалиция невини неща вървят гладко. В случая има наслоени напрежения от месеци. Те са натрупани не толкова в идеен план, защото ние с „Атака“ и ВМРО сме идейно почти еднакви партии, с очертано патриотичен профил и поставяне на първо място интересите на държавата. В реалната политика, както в случая в Народното събрание, има едни натрупани напрежения, които не знам защо колегата Каракачанов не желае да бъдат решени. Ситуацията в момента е изцяло в полза на ВМРО от гледна точка на тяхното хиперактивно и истерично присъствие в медиите от сутрин до вечер“, каза вицепремиерът. Той се оплака, че „постоянно всички действия и постижения на „Обединени патриоти“ се представят като постижения на ВМРО. В същото време ВМРО била най-малката партия в коалицията, но с най-сериозни претенции по отношение на представяне на избори.



Отиде си Петър Междуречки

Семейството, близки и десетки опечалени си казаха последно сбогом с дългогодишния кмет на столицата, дипломат и общественик Петър Междуречки. Той бе един от последните изявиени комунисти, близки до Тодор Живков и управлявали заедно с него. Междуречки издъхна на 83 години след дълго боледуване. Той завършва международни отношения в Москва през 1965 г. От 1968 г. е завеждащ стокообмена при търговското представителство на България във ФРГ. През 1971 г. става старши инструктор в отдел „Външна политика и международни връзки“ при ЦК на БКП. В периода 1974-1978 г. е посланик на България във ФРГ. Кмет е на София от 1978 до 1986 г. След това от 1986 до 1991 г. е посланик в ГДР до самото закриване на тази държава.



Почина режисьорката Ирина Акташева

На 86-годишна възраст ни напусна кинорежисьорката Ирина Акташева. Тя стои зад едни от най-емблематичните български филми, сред които са „Лавина“, „Самоти, сърце“, „Като песен“, „Понеделник сутрин“. Тя бе дамската част от смелия кино-семеен режисьорски и сценарен тандем Христо Писков-Ирина Акташева. Родена в Йолатан, Туркестан, бившия СССР, Ирина Алексеевна Акташева завършва във ВГИК актьорско майсторство при Сергей Герасимов и Тамара Макарова. Там среща своя съпруг Христо Писков. Тя става една от първите кинорежисьорки в България и заедно с него създава още „Смърт няма“ (1963), „Като песен“ (1973), „Слънчев удар“ (1977). Ирина Акташева е сценарист на „Живей опасно“ (1990) – пълнометражен дебют на тяхната дъщеря Наталия Пискова.



Протестиращи: Не гласувайте тайно Конвенцията



Нов протест срещу ратифицирането на Истанбулската конвенция се състоя пред Народното събрание в неделя. Протестиращите настояваха темата за одобряването на международния документ да отпадне от дневния ред на обществото. Основен мотив за тяхното искане беше спорното споменаване на социалния пол. Протестиращите негодуваха, че конвенцията е оттеглена за момента, но не е взето окончателно решение и позиция. Тяхното мнение беше, че вниманието на хората се притъпява, документът ще се гласува тайно, а в един момент ратифицирането му ще бъде обявено. Гражданите, излезли пред парламента, бяха категорични, че няма да спрат с протестите, докато ратификацията не бъде оттеглена нацяло. Техните действия продължават, въпреки че преди дни премиерът Бойко Борисов потвърди, че Истанбулската конвенция няма да бъде приета, без да има пълен консенсус по темата в обществото. Противниците на конвенцията обявиха, че следващият протест е на 25 февруари пред Народния театър.

Училищна директорка давала дипломи на неграмотни

Районната прокуратура в Генерал Тошево предаде на съд 51-годишната директорка на Основно училище „Христо Ботев“ в село Кардам. Недка В. е с три обвинения за документни престъпления – съставяне на свидетелства за завършено основно образование. Официалните документи трябвало да послужат на трима души за издаване на свидетелства за правоуправление на МПС, за което се иска основна образователна степен, каквато те не са имали. 29-годишният Еджвит посещавал училището само в първи и втори клас. 37-годишната Демирка Ст. никога не е прекривала училищен праг, а 34-годишният Евгени Г. учил само до трети клас. С фалшивите дипломи те успели да си вземат шофьорски книжки. Подсъдимата Недка В. не се е признала за виновна. В момента тя е заместник-директорка на друго средно училище.



И чужденци се включиха в „Луковмарш“ в София

Американското посолство заклеими проявата, Външно също се дистанцира от нея

Скандално събиране на неонацисти от цяла Европа се проведе по време на „Луковмарш“ в събота в София. Те дойдоха на фашисткото съборище в памет на Христо Луков въпреки забраната за шествието, която направи столичният кмет Йорданка Фандъкова. Забрана, която после падна в съда. Не се съобразиха и с позицията на американското посолство в София. „Натъжени сме и загрижени от проявата на нетолерантност, намерила израз в провеждането на „Луковмарш“, се казва в нея. – Генерал Христо Луков е поддръжник на нацизма, който проповядва омразата и несправедливостта, а не човек, заслужаващ уважение“, обявиха още от US посолството. Остра декларация срещу проявата разпространи и българското външно министерство. Въпреки това немци, унгарци, французи, латвийци, норвежци, нидерландци и българи от Западните покрайнини – от Босилеград, участваха в огромното съборище.

„Луковмарш“ тръгна по столичния булевард „Цар Освободител“ до паметната плоча на улица „Тракия“ № 1 (бивша „Артилерийска“), където участниците положиха венци и цветя. Преди това по обяд група гръцки анархисти бяха спрени от полицията край Владая. Чужденците обяснили на униформе-



ните, че всъщност идват, за да участват в контрапротеста срещу „Луковмарш“, който се проведе пред Столичната община. Той пък беше организиран от движението „Антифашистко действие София“ и бе под надслов: „Без нацисти по улиците ни!“ Недоволните, сред които основно беловласи старци, направиха шествие до Административния съд, който отмени забраната за „Луковмарш“, а след това приключи пред Столичната

община. Гърци и други чужденци имаше на контрапротеста. „Всички сме равни и никой не е бежанец“, скандираха участниците.

Сборният пункт за „Луковмарш“ тази година беше от 17:30 часа пред църквата „Света Неделя“, тъй като около НДК е блокиран заради европредседателството. От организаторите отрекоха на събитието да присъстват чужденци. Такива обаче имаше.

Участниците имаха категорична забрана да разговарят с журналисти, както и да са употребили алкохол. Имаше дори забрана за пушене по време на шествието, което бе 15-ият подред подобен марш в столицата. С полицейска лента беше запечатана къщата на генерал Христо Луков в София, която се намира на ул. „Тракия“ в София. Пред нея бяха разположени и множество жандармеристи.





German Auto Repair
Imports specialists

2088 S Elmhurst Rd, Mt. Prospect, IL 60056
Tel.: 630-366-6622; service@germanautorepairllc.net
www.GermanAutoRepairLLC.net

**НАЙ-НОВИЯТ СЕРВИЗ, СПЕЦИАЛИЗИРАН ЗА
ЕВРОПЕЙСКИ АВТОМОБИЛИ**

Бързо обслужване без предварително записване.

10% отстъпка за нови клиенти
Говорим български и руски

20 години опит с европейски автомобили
ASE certified technician 
Complete maintenance and repair

- ▶ Engine repair
- ▶ Transmission repair
- ▶ Electrical
- ▶ Oil change
- ▶ Advanced computer diagnostic and programing

- ▶ Brakes
- ▶ A/C and Heat
- ▶ Suspension
- ▶ Exhaust, cooling and intake systems



Mon - Fri 8:30am to 6:30pm
and up to 10pm with appointment



Всички за КТБ, КТБ за един

Законопроектът на ДПС отваря врата за много и дълги съдебни дела, при които ще се покажат правната сигурност и защитата на правото на собственост

ИВАН БРЕГОВ

Институт за пазарна икономика

В края на октомври 2017 г. трима депутати от ДПС, сред които Делян Пеевски, внесоха промени в Закона за банковата несъстоятелност. Това даде повод за още едно свързване на успелия млад българин с неуспялата да оцелее Корпоративна търговска банка. Текстове, на които предстои второ гласуване в парламента, предвиждат синдиките на банката да имат правомощието да отменят редица действия, извършени от квесторите на банката. Квесторите са лицата, които реално управляват банката в преходния период между искането за откриване на производство по несъстоятелност и назначаването на временни синдизи. В случая с КТБ по време на управление на квесторите бяха извършени поредица сделки, с които се предполага, че е оцелена банката, а поради това е намалало имуществото за удовлетворяване на кредиторите. Законотворците от ДПС предвиждат всички сделки за погасява-

не на задължения към банката, които не са погасени с парични плащания, да могат да бъдат обявени за недействителни със задна дата. Тук попадат цесиите, прихващанията, освобождаванията на обезпечения по кредити, дължими към КТБ, и др.

Желанието дълговете към КТБ да бъдат събрани е похвално, но това трябва да бъде по правилата на закона и при спазване на принципните положения в правото. На пръв поглед намеренията в законопроекта са добри. По-внимателен прочит обаче разкрива, че законодателната техника е порочна, а зад порочната техника всъщност прозират порочните намерения.

Принципите в правото са базисните неща, които трябва да знае всеки юрист, и са със същата важност като принципите в медицината – нарушаването им води до фатален край или до тежки и непоправими усложнения.

1. Действие на гражданския закон във времето и спрямо лицата

Принципът на действие на законите





Des Plaines

EYE CARE CENTER

30%

намаляние
на очила

НОВ БЪЛГАРСКИ ОЧЕН КАБИНЕТ В ДЕС ПЛЕЙНС

Des Plaines EyeCare Center предлага прегледи с най-модерните технологии и всякакви услуги, свързани с вашите оптометрични нужди - от превантивна грижа за вашите очи до спешни и извънредни случаи и очни операции.

ПРИЕМАМЕ ПОВЕЧЕТО
ЗАСТРАХОВАТЕЛНИ ПЛАНОВЕ

ОГРОМЕН ИЗБОР НА:

- МАРКОВИ ОЧИЛА
- РАМКИ
- ЛЕЩИ ЗА ВСЕКИ ВКУС

DES PLAINES EYE CARE CENTER
ОЧЕН КАБИНЕТ

 **Тел.: 224 236 2020**

 **782 W OAKTON AVE. 3A
DES PLAINES IL, 60018**

 www.DesPlainesEyeCareCenter.com



ефект, ако бяха поискани от синдиките в по-ранен момент. В производствата по несъстоятелност целта е да се постигне бързо разпределяне на имуществото на фалиралния и бързо удовлетворяване на кредиторите. Приложимостта на текстовете при тези обстоятелства обрича закона на трудно и бавно прилагане. Практиката е колкото повече са производствата и колкото по-назад във времето, толкова по-бавно да е събирането на вземанията и събираемостта да е по-ниска. В този случай ще се стигне до множество и дългосрочни съдебни процеси, при които ще се погази още един принцип – този за правната сигурност и защитата правото на собственост.

тът бе предложен за разрешаване на казуса с „Дунарит“ и „Емко“).

Приемането на закона, ако се случи, ще потвърди тезата за наличието на скрита управляваща коалиция между ДПС и ГЕРБ и т.нар. патриоти. Ако се присъединят и другите опозиционни партии, това би означавало, че фигурата на депутата Пеевски се явява всепартиен обединител, а 44-тото НС не без основание може да се нарече еднопеевски парламент.

Далеч по-важно бе да бъде изследвана дейността и на квесторите, и на синдиките, като при установяване на злоупотреби им бъде потърсена отговорност. При детайлното разпитване на злоупотребите и свързаните с тях лица би могло да се стигне и до отговора в кой период от живота на КТБ кой я е разграбвал. Това именно е реалният обществен интерес. И тук като че ли инициаторите на законопроекта и тези, които вероятно ще го гласуват, нямат нищо против общественния интерес, стига той да води до тяхната политическа и икономическа лична изгода.

2. Непропорционална намеса на държавата в отношенията на трети страни

3. Неяснота на самите текстове

Предложенията на Цонев, Хамид и Пеевски оставят врата за избирателно прилагане на закона от страна на синдиките, тъй като отмяна ще се иска по тяхна преценка, или по-лошото – за прилагане в угода на интересите на един от законотворците (законопроект-



е да действат занапред спрямо действията и събитията и породените от тях последици, настъпили след влизане на закона в сила. Законопроектът на ДПС предвижда действие пет години назад във времето за всяка сделка от откриване на производството по несъстоятелност. По принцип в правото действието назад във времето се прилага по изключение, за да уеднакви начинът на уреждане на правни отношения и само ако води до по-благоприятен режим. Към настоящия момент по несъстоятелността на КТБ са приложени отменителни искове спрямо част от длъжниците за период от 2 години при влезли в сила съдебни решения. При приемане на 5-годишен срок ще се създаде разнородна и противоречива практика – за едни длъжници режимът ще е по-благоприятен, а за други – по-тежък.

Мотивите на вносителите за изменение на Закона за банковата несъстоятелност са да бъде по-добре защитен общественият интерес. Защитата на прокламирания държавен интерес е могла да бъде постигната най-добре, ако държавата беше упражнявала надзорни функции чрез БНБ преди фалита на КТБ. Друга неупражнена и пропилена възможност бе извършването на разследване от международни експерти, но за това предложение 43-тото НС, вкл. и ДПС, не намериха смелост. Ползвани бяха услугите на българската прокуратура.

Предложените текстове биха имали

<h1>AUTO SHOW</h1>		<h1>SAVINGS NOW</h1>		
<p>REMAINING NEW 2017 CHEVYS</p> <p>30-35% OFF MSRP*</p> <p>MALIBU CRUZE IMPALA SILVERADO</p> <p><small>*Off MSRP on select models.</small></p>		<p>NEW 2018 HYUNDAI ELANTRA</p> <p>0% APR FOR 72 MOS.</p> <p>+\$1,000 HMF BONUS CASH</p> <p>You must qualify. \$13.88 per \$1000 financed. Exp 02/28/2018.</p>	<p>NEW 2018 HYUNDAI SANTA FE SPORT</p> <p>0% APR FOR 60 MOS.</p> <p>+\$1,000 HMF BONUS CASH</p> <p>You must qualify. \$16.67 per \$1000 financed. Exp 02/28/2018.</p>	
<p>2018 CHEVY TRAVERSE</p> <p>\$269 PER MO FOR 24 MOS</p> <p>You must qualify. \$2995 due at signing plus tax, title, license & \$175.94 doc fee. \$0 sec dep. 12K miles per year. Exp 2/28/18.</p>	<p>2018 CHEVY EQUINOX</p> <p>\$189 PER MO FOR 24 MOS</p> <p>You must qualify. \$2995 due at signing plus tax, title, license & \$175.94 doc fee. \$0 sec dep. 12K miles per year. Exp 2/28/18.</p>	<p>NEW 2018 HYUNDAI SONATA</p> <p>0% APR FOR 60 MOS.</p> <p>+\$1,000 HMF BONUS CASH</p> <p>You must qualify. \$16.67 per \$1000 financed. Exp 2/28/18.</p>	<p>NEW 2017 HYUNDAI TUCSON</p> <p>MSRP \$19,649*</p> <p>SAVE \$6,400*</p> <p>+Off select MSRP on select new models. Exp 2/28/18.</p>	
<p>151 E Lake Cook Road, Palatine 847.794.7235</p> <p>GrossingerChevrolet.com</p>		<p>Stop in and ask to speak with Adrean Lichev.</p>	<p>221 E Lake Cook Road, Palatine 847.348.6700</p> <p>GrossingerHyundaiPalatine.com</p>	

Protect your world

Auto • Home • Life • Retirement



Call me today to discuss your options.

Some people think Allstate only protects your car. Truth is, Allstate can also protect your home or apartment, your boat, motorcycle - even your retirement and your life. And the more of your world you put in Good Hands®, the more you can save.

Meglana Barashka
630-468-2990

18W100 22nd St. #122
Oakbrook Terrace, IL 60181
maggieb@allstate.com



Call or stop by for a free quote.

Insurance subject to terms, qualifications and availability. Allstate Property and Casualty Insurance Company, Allstate Fire and Casualty Insurance Company, Allstate Indemnity Company, Allstate Vehicle and Property Insurance Company, Life insurance and annuities issued by Lincoln Benefit Life Company, Lincoln, NE, Allstate Life Insurance Company, Northbrook, IL, and American Heritage Life Insurance Company, Jacksonville, FL. In New York, Allstate Life Insurance Company of New York, Hauppauge, NY, Northbrook, IL. © 2010 Allstate Insurance Company.

US ТЕЛЕГРАФ

Обявиха автомобила на Илон Мъск за спътник



Космическото командване на военновъздушните сили включи в каталога на спътниците автомобила на Илон Мъск „Тесла Роудстър“, който беше изведен в околоземна орбита с ракетата „Фалкон хеви“. Колата е добавена в списъка под номер 43,205. „Да, добавихме „Тесла Роудстър“ в каталога на спътниците“, гласи съобщението. Докато се намира на орбита около планетата ни, автомобилът ще може да бъде наблюдаван с телескопи и радарни. Ракетата „Фалкон хеви“ на компанията „Спейс екс“ беше изстреляна от космодрума във Флорида в 22:45 часа на 6 февруари.

\$109 милиарда са загубите от хакерски атаки



Щетите от злонамерени хакерски атаки възлизат на между \$57 млрд. и \$109 милиарда през 2016 година.

Това отбелязва публикуваният миналия петък доклад на Белия дом, изготвен въз основа

на данни от специалните служби. Експертите посочват, че хакерските атаки са прицелени върху важни инфраструктурни сектори и могат да нанесат огромни щети. Докладът твърди, че най-голяма активност в кибератаките срещу САЩ проявяват Русия, Китай, Иран и Северна Корея. От друга страна – проблемът не опира само до атаките от чужбина. Отговорност за щетите в икономиката носят също конкуренцията в корпоративния сектор, политическите активисти и организираната престъпност.

Разделиха успешно сиамски близначки в Хюстън

Хирурзи в Хюстън разделиха успешно сиамски близначки, родени през 2016 г., свързани в областта на гръдния кош и на стомаха.

Операцията е била извършена в Детската болница на щата Тексас в град Хюстън. Оперираниите бевета са 13-месечните Анна и Хоуп Ричардс. Те са в добро състояние. Операцията е била извършена на 13 януари. Децата са добре. Засага лекарите не предоставят повече подробности за беветата, родени на 29 декември 2016 г. в семейството на Джил и Майкъл Ричардс от Северен Тексас.



50 години от въвеждането на 911



Първият телефонен номер за спешни обаждания 911 заработва в американския град Хейливил, щата Алабама, на днешната дата през 1968 г. Всъщност идеята за подобен единен номер се ражда още в началото на 60-те години. До този момент всеки един град разполагал с десетки телефони, на които да подава сигнал при нужда.

Едва през 1967 г. с решение на президент Линдън Джонсън компанията „Американ телефон енд телеграф“ приема 911 като общ национален номер за спешни повиквания, а по-късно вече са формирани и екипи, които да приемат обажданията. Конкретната комбинация е избрана, защото тогава телефоните с шайба все още са масови и 911 е най-бързият трицифрен номер за набирание. Телефоните с тонално набирание стават масови по-късно. Днес 911 се използва навсякъде и годишно операторите регистрират стотици милиони обаждания. Достъп до телефонния номер имат жителите на 99 процента от територията на Америка.

240,000 за къс метеорит

Рядък фрагмент от метеорит с тегло 30 кг, открит в Кратера на Барингер, беше продаден на онлайн търг за рекордните 237,500 долара. Така нареченият железно-никелов метеорит е бил намерен в близост до кратера в Аризона, образувал се след падането на метеорит преди близо 50 хиляди години, през периода на плейстоцена. От аукционната къща „Кристис“, която проведе търга, обаче не казаха кой е купувачът.



„Това е един наистина необичаен обект. По-голямата част от тях (останалите парчета за продажба на търга – б.р.) имат изключително остри ръбове, но този прилича повече на скулптура на Хенри Мур“, заяви бившият собственик на партидата Дарил Пит. Следващият път, в който аукционната къща „Кристис“ планира да предложи на аукцион метеорит, ще бъде 10-17 април в Лондон. Става дума за фрагмент от разбитото се през януари небесно тяло близо до Детройт, щата Мичиган.



MSB
INSURANCE
AGENCY

ВСИЧКИ ВИДОВЕ ЗАСТРАХОВКИ

Tel. : 630-752-8300



Auto Insurance



Cargo, Liability
and Bobtail



Property Insurance



Life Insurance

info@msbinsuranceagency.com

Шефът на ФБР гори заради клането в гимназията във Флорида?

Агенцията проспала сигнал от 5 януари на информатор за намеренията на масовия убиец Крус

БОРИСЛАВ МИХАЙЛОВ

mihaylov@bg-voice.com

Малко повече от месец преди убийството на 17 души в гимназията във Флорида ФБР е можело да прибере 19-годишния стрелец Никълъс Крус. На 5 януари информатор е подал сигнал по гореща линия на агенцията за тревожно поведение на Крус, за желанието му да убива и за парадирването му с огнестрелно оръжие. Но от ФБР въобще не обърнали внимание на информацията. Затова губернаторът на Флорида Рик Скот директно поиска оставката на директора на ФБР Кристофър Рей. „Просто неприемлив е отказът на ФБР да предприеме действия към убиеца“, се казва в официално изявление на губернатора. „Ние постоянно лансираме принципа „видял си – съобщи“, и ето, един смел човек е съобщил на ФБР. И ФБР не е сторило нищо.“

И президентът Доналд Тръмп раз-

критикува Федералното бюро, че губи прекалено много време в опитите си да докаже, че е имало сговор между неговия предизборен щаб и Русия по време на президентските избори през 2016 г. и затова е изпуснало Никълъс Крус. „Много е тъжно, че ФБР е пропуснало всичките многобройни сигнали срещу извършителя на стрелбата в училище в щата Флорида. Това е неприемливо“, написа Тръмп в профила си в твитър, допълвайки: „Те (ФБР) губят прекалено много време да докажат, че е имало руски сговор с предизборния щаб на Тръмп – няма никакъв сговор. Върнете се към основните си задължения и ни накарайте да се гордеем.“

Бюрото официално призна за издънката си. „Човек, близък до Крус докладва в агенцията на 5 януари за желанието на 19-годишния младеж да убива хора, за нестабилното му поведение, за тревожните постове в социалните медии и за възможна училищна стрелба“, се казва в официално изявление на ФБР. От централното управление на агенцията така и не предали тази информация



Никълъс Крус

на своя филиал във Флорида, макар в протоколите да било вписано, че Крус „трябвало да бъде преценен като потенциална заплаха за живота на хората“. Така младежът, който чувал „демонични гласове“ да го напътстват, бил оставен спокойно да подготви и да извърши страшното престъпление. Крус планирал толкова хладнокръвно нещата, че успешно се смесил с бягащите навън ученици и дори си купил сандвич в заведение на „Събуей“, след което седнал в „Макдоналдс“.

Освен за сигнала към ФБР стана ясно, че полицаи са викани в дома на бъдещия убиец цели 39 пъти, но дотук. Според „Ню Йорк пост“ обвиненият в предумишлено убийство на 17 души Никълъс Крус се готви да се признае за виновен, за да избегне екзекуция. „Той не иска да умре“, така започва материалът на вестника за масовия убиец. Той заявил пред полицията, че умишлено застрелял учениците и служителите в гимназията „Марджъри Стоунман Дъглас“.



Appolonia Realty Inc, Schaumburg, IL

Велина Иванова

ABR, RENE (Accredited Buyer's Representative, Real Estate Negotiation Expert)
Managing Broker/Owner

- ▶ Regular Sale
- ▶ Short Sale
- ▶ REO
- ▶ Rent
- ▶ Auction
- ▶ Commercial Sale



Cell: 847-845-2791

Fax: 847-222-7168

email: ivanovavelina@yahoo.com

Ако имате нужда от професионален съвет при покупка или продажба на недвижимо имущество, аз съм на ваше разположение. Може да се свържете с мен по всяко време.

euroltrans
express

NOW HIRING
SAFETY
WITH EXPERIENCE



**DRIVERS AND OWNER
OPERATORS NEEDED**



2250 Landmeier Rd, Ste J,
Elk Grove Village, IL 60007
Call for more info.



Office: 773-992-9833



Cell: 630-290-2512

Започнаха лов на съмнителни учители и ученици в САЩ

Последовател на килъра обещал втори рунд на Флорида

ГЕОРГИ СЛААВОВ

Младежът, който хладнокръвно разстреля 17 души в училище във Флорида, се оказа член на расистка групировка. Никълъс Крус е бил свързан с „Република Флорида“, която се самоопределя като „организация за защита на гражданските права на белите“. Това бе потвърдено от лидера на групировката Джордън Джеръб, който заяви, че Крус дори е участвал в събирания на организацията в Паркленд. Извършителят беше задържан от властите и срещу него е повдигнато обвинение в предумишлено убийство на 17 души, за което той си е признал. Адвокатът на убиеца е заявил, че той съжелява за постъпката си и е извършил престъплението в състояние на психическо разстройство. Пред съда обвиняемият обясни, че чувал гласове, които му диктували какво да прави.

Младата възраст на обвиняемия за стрелбата отново разпали дебатите за възрастовите изисквания за купуване на огнестрелно оръжие.

Полицията заяви, че Крус законно е придобил полуавтоматично оръжие, използвано за стрелбата в гимназията във Флорида. Той купил оръжието само месеци след като навършил 18 години. На тази възраст той не можел да купи нито един от pistolетите в магазина. Но за полуавтоматични оръжия, пушки и автомати няма такива възрастови ограничения. Крус е бил проблемно дете. Полицията редовно е била пред дома му, разказват съседи. Бил е изключен от училище и след това започнал да пуска снимки на оръжия и мъртви животни в профилите си в социалните мрежи. Преди около година тийнейджърът е пуснал клипче в ютюб, където гордо заявява, че е искал да стане „професионален училищен убиец“.

Една от майките на жертвите заяви в твитър, че е необходима промяна.



Започнаха лов на съмнителни учители и ученици заради Никълъс Крус

„Махнете оръжията от ръцете на децата“, моли жената. Отговорът на американския президент Доналд Тръмп не закъсня. „Имало е много ясни знаци, че убиецът е бил ментално нестабилен. Това твърдят съседите и съучениците му. Винаги съобщавайте на властите подобни случаи. Винаги!“, каза Тръмп в твита си, без да спомене за проблема с достъпа до оръжия в САЩ.

Същевременно започна и лов на съмнителни учители и ученици. В Южна Каролина полицията арестува последовател на Никълъс Крус, който обещал нова стрелба във Флорида по аналогия с извършеното от Крус на 14 февруари. Задържаният е пуснал пост в социалните мрежи, който представлява снимка на човек в тъмни дрехи с пушка в ръка, съпроводена с надпис „Втори рунд на Флорида – утре“. Местната

полиция също призова гражданите да съобщават на властите за всички подобни послания в интернет. По същото време двама братя близници, единият от които учител, бяха арестувани в Ню Йорк, след като полицията е намерила експлозиви в апартамента им.

Според федералната прокуратура на Манхатън следователите са обърнали внимание на единия брат, 27-годишния учител Кристиан Торо, след като в гимназията му в нюйоркския квартал Харлем е бил изпратен сигнал за бомба през декември.

В края на януари учителят напуснал, а брат му Тайлър Торо върнал в училището служебния му лаптоп, в който били намерени инструкции за изработка на взривни устройства. След разследване на нюйоркската полиция и ФБР най-малко двама ученици заяви-

ли, че Кристиан Торо им плащал по 50 долара на час, за да складират барут, извлечен от фойерверки. Полицията е претърсила апартамента на двамата братя в нюйоркския квартал Бронкс. Там били намерени 15 кг взривни вещества, които може да се използват за изработването на бомби – калиева селитра, барут и метални топчета. Открит е и бележник на Тайлър Торо с потенциална заплаха: „Като дойде пълнолунието, малките ще познаят терора.“ Кметът на Ню Йорк Бил де Блазио заяви, че не е имало непосредствена заплаха, но добави, че разследването е спасило много животи“. Дватамата братя са обвинени от федерален съд в Манхатън в незаконна изработка на разрушително устройство и може да бъдат осъдени на до 10 години затвор.

Marchela Travel
Доверете се на професионализма ни!

All Inclusive Ваканции * Круизи * Ваканции по ваш избор * Хотелски резервации * Коли под наем
* Застраховки за пътуване * Самолетни билети

Tel: (708) 395 - 5495
4830 N Cumberland Ave, Fl. 2, Ste 7, Norridge IL 60706, E-mail: info@marchelatravel.com

Преводи и легализация на документи от лицензирания от всички консулства на САЩ преводач - Марчела Челебиева
Изготвяне на пълномощни, декларации, апостили и други документи.

Румънски наплив след падането на визите



Над 230 румънци поискаха постоянно местожителство в Канада след отпадането на визовия режим за българи и румънци от декември м.г., съобщи помощникът на зам.-министъра по имиграционните въпроси Пол Маккинън. Той посочи, че същевременно при българите няма промяна и молбите остават малко. „В момента е трудно да се определи дали тенденцията при румънците ще продължи, или става дума за временен бум, свързан със скорошната отмяна на визите“, отбеляза г-н Маккинън. Той каза, че има договорен праг на молбите за заселване, който не бива да се превишава, за да не се стигне до връщане на визовия режим. „Срещаме се с румънския посланик в Отава. Те работят в тясно сътрудничество с нас. И те като нас биха искали безвизовият режим за Румъния да е устойчив“, каза той. Маккинън не пожела да отговори на депутатски въпрос какъв е договореният праг и каква бройка молби не бива да се надвишава.

Бивш министър провижда илюминати



Пол Хелиър

Бившият министър на отбраната Пол Хелиър заяви, че илюминатите са реални и тайно управляват света от задкулисието. Г-н Хелиър се смята за най-високопоставения политик, който винаги правдиво разказва за популярните конспиративни теории. Илюминатите като една от най-грандиозните конспиративни теории се считат за скрит глобален елит, който управлява правителствата от задкулисието и планира да въведе нов световен ред. Г-н Хелиър беше в правителството в периода 1963-1967 г. Той твърди, че илюминатите са реални и много могъщи. „Корумпираните скрити лидери продължават да водят безполезни войни и мислят само за своите печалби. Това е тайна кабала, която фактически контролира света и те ще крият всички нови чисти технологии, докато не спечелят трилиони от петролните си активи“, заяви той.

Искат обяснения от Иран за смъртта на еколог



Сайед-Емами

Федералното правителство очаква от Иран обяснения по обстоятелствата около смъртта в затвор на ирано-канадския университетски преподавател и екологичен активист Кавус Сейед-Емами. Властите в Техеран твърдят, че 63-годишният Сейед-Емами се е самоубил. Иранците го обвиняваха, че е участвал в шпионска мрежа, която работела за САЩ и Израел. „Ние сме сериозно обезпокоени от положението около задържането и смъртта на Сейед-Емами“, каза външната министърка Кристия Фрийланд. Сейед-Емами, който бе и директор на Фондацията за персийската фауна, бе погребан вчера в село Аммамах, на 40 км северно от Техеран. Ирански представители твърдят, че той се самоубил в килията си, след като бе арестуван със седем служители на фондацията му. Семейството му и негови колеги оспорват тази версия. Иран не признава двойното гражданство и отказва на лицата с две гражданства някои консулски услуги. Според прокурора на Техеран фондацията на Сейед-Емами е учредена преди около десет години, за да прикрива „събиране на поверителни сведения в секторите на отбраната и ракетите“.

Защо Онтарио купи полицейска кола за \$100,000?



Полицията в Онтарио се похвали с прескъп модел електромобил „Тесла Екс“. Колата бе изложена на международно автошоу в Торонто. Както споделя сержант Кери Шмит, който представя автомобила, това е „подарък от щедър приятел“. Това означава, че не са били похарчени парите на данъкоплатците за машината, която струва около \$100,000. Мнозина в провинцията обаче недоумяват защо е нужна толкова скъпа кола на полицията. Те смятат, че най-вероятно това ще е представителен автомобил, който никога няма да гони бандити. Серж. Шмит сподели, че полицията е „за“ идеята „Тесла“ да бъде официално патрулно превозно средство. Критиците обаче веднага коментираха, че в такъв случай всички престъпления трябва да се случват в близост до зарядни станции.

Семейство Трюдо посетиха Тадж Махал

Премиерът Жюстин Трюдо, придружаван от семейството си, започна едноседмичното си посещение си в Индия с обиколка в емблематичния Тадж Махал, мавзолея в град Агра, построен от монголския владетел Шах Джахан в памет на любимата му съпруга Мумтаз Махал. Семейството позира за снимки пред Тадж Махал, зашеметяващата бяла сграда, построена на 250 километра южно от Делхи през XVII век. Премиерът планира да посети редица градове в Индия, преди в петък да се срещне с премиера Нарендра Моди в Делхи.



Trifonova Law

(кантори в Илинойс и Калифорния)

Адвокат Яна Трифонова

- **Банкрут:** Chapter 7, Chapter 13
- **Имиграционно право:** визи, зелени карти, гражданство, смяна на статут
- **Корпоративно право:** формиране на фирми, изготвяне на договори, дела
- **Недвижими имоти:** покупки, продажби, foreclosure, short sale, модификация на заеми
- **Семейно право:** предбрачни договори, разводи
- **Изготвяне на:** завещания и тръстове, power of attorney, пълномощни

tel/fax: **877.577.4010**

Адрес в Illinois:
8501 West Higgins Road, Suite 420
Chicago, IL 60631
 Email: trifonovlaw@yahoo.com
 Website: www.trifonovlaw.com

АДВОКАТ

Пол Маринов

JURIS DOCTOR FROM CHICAGO-KENT
COLLEGE OF LAW - 2004
12 YEARS OF EXPERIENCE

СЕМЕЙНО ПРАВО

- Разводи
- Родителски права
- Издръжка
- Международни отвлечения на деца

ИМИГРАЦИОННО ПРАВО

- Зелени карти
- Waivers of inadmissibility
- Промяна и удължаване на статут
- Визи (бизнес, годешни, работни)
- Гражданство
- Защита от депортация

БИЗНЕС И ГРАЖДАНСКО ПРАВО

- Водене на съдебни дела
- Регистрации на фирми
- Бизнес сделки

СДЕЛКИ С НЕДВИЖИМИ ИМОТИ

- Покупко-продажба
- Съставяне на договор за покупко-продажба
- Short sales

THE LAW OFFICES OF PAUL MARINOV.
 2400 DEVON AVE., STE. 284, DES PLAINES, IL 60018.
 PHONE: (847)991-4188, FAX: (866)873-5882
www.pmarlaw.com

Жена оздравя до ковчега на дядо Добри

Скромният старец, който даваше всичките си пари за храмовете, си отиде на 103 години

КОНСТАНТИН СЪБЧЕВ

Първото чудо с тлените останки на дядо Добри, наричан приживе „Светеца от Байлово“, е вече факт. Операторът Соня Анкова, която снимаше цялото опело и погребението на дядо Добри в Байлово, оздравя буквално от следсмъртната среща с най-големия дарител на родната църква. „Имам четирима свидетели, с които пътувах към Байлово, които могат да потвърдят чудото. Тръгнах за погребението на дядо Добри болна, със силни болки в гърлото и кашлица, от която ме боляха гърдите. Разболявах се. През цялото време снимах, не съм се молила за оздравяване или облекчаване на болките в гърлото. Само снимах, разказа във фейсбук Анкова. – След като

спуснах дядо Добри в гроба, минах всякакви болки и кашлици, бях като „новородена“, болестта изчезна моментално. За мен това е дело на молитвите на дядо Добри. Няма друго обяснение.

На същите хора през целия път до Байлово им разправях какво пия за гърло и за кашлица. А сега съм здрава-здравица, без температури и болки. Аз съм 100% убедена, че на гроба на дядо Добри оттук насетне ще започнат да стават чудеса. Случката с моята болест и изчезването ѝ са доказателство за това“, категорична е докоснатата от чудото на стареца безсребърник.

През последната година дядо Добри е искал от дъщерите си да се молят за неговото отхождане от този свят по-скоро, разказва още Соня Анкова. Казал е, че много иска да си отиде в деня, в който се чества паметта на свети Кирил, любимия му светец. Така и станало.

Дядо Добри умира в навечерието на 14 февруари – Успение на Свети Константин-Кирил Философ. Това не е случайно – храмът в Байлово е посветен на „Св. св. Кирил и Методий“, обяснява желанието му отец Георги от Кремиковския манастир. Според запознатите с църковната риторика думите на патриарх Неофит, казани при опелото на дядо Добри, намекват за възмож-



Дядо Добри



Той седеше всеки ден наред София, а парите, които събираше от просия, спестяваше, за да предаде после на църквата за ремонт на храмовете

ността да бъде задействана процедура за канонизацията му. „Верността му към Църквата и нейните повели беше

вярност на пра-ведник, а „споменът за праведника ще пребъде благословен“, каза тогава патриархът.



Патриарх Неофит Български лично извърши опелото на добрия старец



НАБИРА ШОФЬОРИ ЗА OTR РАБОТА

SOLO: 55 – 60 цента на миля
TEAM: 74 цента на миля

Изисквания:

- Валидна CDL-A книжка със или без hazmat endorsement
- Най-малко 23 годишен с минимум 2 години опит
- Валидна Медицинска карта
- Чист MVR

Тел: офис: 847-695-4071 или 773-727-7453



Какво се променя след сделката за Нова телевизия

Всичко ще зависи от това дали новият ѝ собственик ще купи и „Теленор“

КАЛИНА ЕВСТАТИЕВА

evstatieva@bg-voice.com

Както BG VOICE разказа в миналия си брой – Нова телевизия е вече с друг собственик. Шведската MTG я продаде на чешката „Първи приватизационен фонд“ (ППФ). Източници и от двете компании твърдят, че сделката касае най-вече рекламния пазар, а не самото съдържание на телевизионната програма. Дали обаче това е така?

Активите на „Нова бродкастинг груп“ далеч не се изчерпват само с едната телевизия. Те включват и други странични бизнеси, които групата придобиваше през годините. По-голямата част от тях също оперират на рекламния пазар, но не само. Тук влизат радио „Нова нюз“, което излъчва в ефир публицистичните предавания на телевизията, списание „Ева“, което е насочено към женската аудитория, най-голямата интернет компания в България „Нет инфо“, която пък има инвестиции и в дъщерни дружества като сайта за колективно пазаруване „Грабо“, „Трендо“, портала за видеосподеляне VBOX7, както и миноритарен дял в broshura.bg, където всяка седмица се появяват рекламните брошури на големите вериги магазини. Освен това „Нова“ има миноритарен

дял и в онлайн хипермаркета eVag.bg.

Макар да не е ясна целта на чешката ППФ в закупуването на групата на „Нова“, можем да предположим, че до финализиране на преговорите между ППФ и норвежката „Теленор“, за покупката на телекомуникационния бизнес на няколко пазара, включително българския, едва ли ще има съществени промени в „Нова бродкастинг груп“. Ако до подобна сделка все пак се стигне (и бъде одобрена), можем да очакваме процес на интеграция между телекомуникационния бизнес и този, произвеждащ съдържание. Подобна сделка вероятно би наклонила съществена част от рекламните бюджети на „Теленор“, който едва ли ще се казва вече така, към групата на „Нова“, но може да доведе и до обрат при останалите два големи мобилни оператора на пазара, които да намалят рекламните си бюджети към „Нова“ за сметка на други медии. И към днешна дата Нова тв е в силна позиция да договаря големи рекламни обеми както директно с рекламодателите, така и с рекламните агенции. При наличие на допълнителни услуги, които е възможно да предложи заедно с „Теленор“, това може да доведе до още по-голяма концентрация на рекламни бюджети към „Нова“ и дъщерните ѝ дружества.

Ако до сделка за „Теленор“ все пак не



Досегашният главен изпълнителен директор и зам.-шеф на борда на директорите Дидие Щосел също имаше желание да купи Нова телевизия, но до сделка не се стигна



Новият собственик – Петр Келнер, който ръководи ППФ, е най-богатият човек в Чехия. Нетните му активи се равняват на \$16 милиарда



През последните години Нова тв инвестира огромни средства в съдържание, което ѝ позволи да задмине лидера от близкото минало BTV



С придобиването на „Нет инфо“ Нова тв прибра при себе си най-популярната българска електронна поща АБВ и още много свързани с нея ресурси

се стигне, твърде вероятно е ППФ да се опита да намали разходите в „Нова бродкастинг груп“, което неминуемо е свързано и със съкращения и намаление на инвестициите в съдържание (външни продукции). През последните години с цел завземане на по-голям пазарен и аудиторен дял „Нова“ инвестираше агресивно както в скъпо съдържание, така и в увеличение на персонала. Подобни съкращения на разходите са възможни дори да се достигне до сделка за купуване на „Теленор“ от ППФ, но изглеждат по-малко вероятни.

Докато бе под шапката на MTG, „Нова“ извърши множество съществени придобивания на компании, опериращи в интернет, като, разбира се, най-голямата бе придобиването на „Нет инфо“ през 2014 г. През годините „Нет инфо“ инвестира значително в производство на собствено видеосъдържание, което се дистрибутирало само онлайн чрез VBOX7. Предстои да видим дали тази агресивна политика ще про-

дължи, но можем да предположим, че новият собственик ще направи оценка на всяко подзвено и е доста вероятно инвестициите в губещите такива да бъдат спрени или намалени. Вероятно поне през първата година групата на „Нова“ няма да извършва нови придобивания в интернет освен изкупуване на остатъчни дялове на партньори в бизнесите, които са под нейната шапка.

Новият инвеститор в групата на „Нова“ със сигурност не я купува с цел запазване на пазарния дял и приходи. За това можем да очакваме през следващите няколко години групата от компании около „Нова бродкастинг груп“, които оперират в сферата на рекламата, да станат по-агресивни и да се опитат да завземат по-голям пазарен дял. Възможно е ППФ да е междинен собственик, тоест покупката да е с цел последваща препродажба на по-висока цена. Този вариант не изглежда много вероятен, защото досега по-голямата част от инвестициите на ППФ бяха все дългосрочни.



Connect Mortgage Corp.

NMLS# 1580650
An Illinois Mortgage licensee



EQUAL HOUSING
LENDER

Димитър Димитров

NMLS # 225949

**Mortgage Broker
Owner**

Ако закупвате недвижим имот за първи път, ще получите обратно сумата за оценката при затваряне на сделката до \$520.

LIMITED TIME OFFER:

1%
downpayment

Осигуряване на заем за покупка на имот само с 1% downpayment. Програмата е за "first-time homebuyers".

- Заеми с 1% и 3% първоначална вноска.
- Рефинансиране без заплащане на „Closing Cost“.
- Безплатна консултация.
- Безплатен кредит рипорт.
- Заеми за обновяване/ремонт на жилища.
- Ниски лихвени проценти.
- Изготвяне на вашия заем навреме.
- Над 15 години професионален опит.
- Улеснен процес по кредитиране на "self-employed" клиенти.

Специални програми и улеснени условия за финансиране на самоосигуряващи се клиенти (self-employed).

Cell: 847-826-1718

Fax: 847-648-7970

1375 REMINGTON RD, SUITE C,

Office: 847-610-3195

ConnectMortgageCorp@gmail.com

SCHAUMBURG, IL, 60173

Осъществете идеята си да притежавате недвижим имот лесно, бързо и при изгодни условия.

LION B G

A Line Haul Service Provider for AMAZON

IS HIRING CDL CLASS A DRIVERS

AND OWNER OPERATORS FROM ALL 48 STATES

НАЕМА ШОФЬОРИ И СОБСТВЕНИЦИ НА КАМИОНИ ОТ ЦЯЛАТА СТРАНА

- ▶ Solo и Team шофьори – за AMAZON
(100% hook and drop, необходим е double endorsement)
- ▶ Solo шофьори – за OTR Reefer и Dry Van товари

ЗА ШОФЬОРИ:

- Заплащане до 52 цента на миля
- Всички мили и стопове се заплащат
- Detention and layover paid
- Sign on Bonus - \$1500
- Safety Bonus – Clear Inspection Bonus from \$100-300
- Referral Bonus - \$300
- Седмично заплащане с Direct Deposit
- Static Lanes
- Възможност за избиране на свободните дни
- 24/7 диспечери
- Нови камиони и ремаркета
- Необходим е 2 години опит



OWNER OPERATORS:

- ✓ 88 до 90% от цената на товара
- ✓ Fuel card
- ✓ Разрешения, лицензи и подготовка на IFTA
- ✓ Седмично заплащане с Direct Deposit
- ✓ Dedicated Freight
- ✓ Възможност за избиране на свободните дни
- ✓ Safety Bonus – Clear Inspection Bonus from \$100-300
- ✓ 24/7 диспечери
- ✓ Хладилни и сухи ремаркета под наем

Tel.: 630.655.5212

650 E 107th St., Ste: 200B, Bolingbrook, IL 60440

Тервел Пулев: Готвя се за мръсни номера на мача в Чикаго

Българинът ще се боксира срещу Тристън Джеймс на 2 март, петък



ЯСЕН ДАРАКОВ
yasen@bg-voice.com

Тервел Пулев вече се готви за своя първи американски двубой в Чикаго. Младият боксьор ще се боксира на 2 март в Belvedere Event Center. Но очаква мръсни номера от своя противник.

Тервел ще излезе срещу Тристан Джеймс. „Знам, че няма мачове, но пък не е нокаутиран, което е нож с две остриета и не знаем какво точно представлява той. Щом до този момент не е нокаутиран, означава, че вероятно добре си води боя, така че имаме неизвестни“, каза в ексклузивно интервю за BG VOICE

Пулев дни преди да отлети за Чикаго. Той не мисли дали ще го нокаутира, но се надява на победа. „По-скоро бих казал, че [този мач] е предизвикателство, защото е американец на американска територия и там боксът на едни по-ниски нива, на които се боксирам, е доста коварен – аз и моят треньор работим по този въпрос за едни мръсни номера, dirty boxing, казва Тервел. – Ще бъде интересен двубой.“

Това е вторият опит на Пулев за мач в САЩ. 35-годишният Тервел трябваше да играе в Чикаго в края на октомври, но мачът се провали заради проблеми с американските боксови власти. Причина за провала на двубоя тогава бяха прекалено кратките срокове, които бяха дадени на българина, за да предостави всички необходими медицински документи.

Тогава той каза, че мач в САЩ ще има, но на друга дата. „Получиха се нещата взаимно сега, защото там има голяма българска общност и получихме предложение, затова не сме отказали“, казва Тервел и се надява на силна българска подкрепа по време на мача. „За



Тервел пристига в Чикаго с брат си Кубрат

българската публика би било невероятна атмосфера. Още от сега ми звънят и търсят българи, с които се познаваме. Мисля, че ще е сърдечна и мощна подкрепата.“

Заедно с Тервел идва и брат му Кубрат, както и личният му треньор Борислав Бояджиев. Тервел казва, че се вслушва в съветите и на двамата. „До голяма степен техните виждания се припокриват“, признава Малката Кобра.

„Надявам се, че ще зарадвам българите в Чикаго с една хубава, красива, стилна победа“, казва Тервел. А след мача той и брат му ще се срещнат със сънародниците си на официалното афърпати в Escape Lounge. BG VOICE е медиен партньор на събитието.

След двубоя в Чикаго по-малкият от



братята Пулеви ще се завърне в Европа, за да се подготвя за нов мач, този път на 7 април във Виена. Противник на Тервел в австрийската столица ще бъде представител на домакините.

Информация и линк за билети за двубоя между Тервел Пулев и Тристан Джеймс може да намерите на нашия сайт www.BG-VOICE.com.



Тервел обсъжда стратията си с личния си треньор Борислав Бояджиев



Още от очакванията на Тервел Пулев гледайте в ексклузивното ни видеоинтервю на www.BG-VOICE.com или в нашата фейсбук страница.



THE LAW OFFICE OF ELENA COSTA, LLC

ЕЛЕНА КОСТА

Attorney at Law; Лицензирана за щата Илинойс
Говоря български

- БИЗНЕС И КОРПОРАТИВНО ПРАВО, ДОГОВОРИ, CIVIL LITIGATION.
- НЕДВИЖИМИ ИМОТИ: ЖИЛИЩНИ, БИЗНЕС, ЗА ИНВЕСТИТОРИ.
- ОБЖАЛВАНЕ НА ДАНЪК СГРАДИ.
- НАСЛЕДСТВЕНО ПРАВО: ЗАВЕЩАНИЯ, ТРЪСТОВЕ, ПЪЛНОМОЩНИ.
- ИМИГРАЦИОННО ПРАВО: ЗЕЛЕНИ КАРТИ, ГРАЖДАНСТВО, ВИЗИ.
- СЕМЕЙНО ПРАВО: ПРЕДБРАЧНИ ДОГОВОРИ, РАЗВОД, ИЗДРЪЖКА.
- TRAFFIC/DUI; НАРАНЯВАНИЯ ПРИ ЗЛОПОЛУКА.

☎ (847) 749-7704, Факс: (847) 655-6023
🌐 Elena@costalawgroup.com
📍 10700 W. Higgins Rd., Suite 330, Rosemont, IL 60018

Шепа българи почетоха паметта на Левски в Чикаго

Децата пък за осма година спретнаха Олимпиада за Апостола

Едва двайсетина българи почетоха паметта на Васил Левски пред паметника на Апостола до църквата "Св. Иван Рилски" в Чикаго. Те поднесоха цветя и венци и запазиха едноминутно мълчание на 18 февруари – датата, на която отбелязваме обесването на Апостола на свободата. Сред тях бяха генералният консул Иван Анчев, председателят на Българо-Американския център за културно наследство

Станислав Станимиров, президентът на мотолюб „Хайдутѝ“ Никола Масларски и др. След думите на възрастните 7-годишната Анисия Ботева рецитира стихотворението на Цветан Ангелов „Левски“.

За осма поредна година пък българчетата в Чикаго от всички неделни училища участваха в олимпиада, посветена на делото на Апостола. Освен във викторина децата премериха сили в щафетни игри, вдъхновени от живота и делото на Левски.



Сн.: Николай Василев/Chicago.bg



FREIGHT ONE EXPRESS INC

НАБИРА :

OWNER OPERATORS:

- 12% DISPATCH
- IFTA & PERMITS
- DIRECT DEPOSIT
- WEEKLY PAY
- EXPERIENCED DISPATCH

COPANY DRIVERS:

- 55 to 60 cents per mile
- ELD AND AOB RD LOG BOOKS
- HOME EVERY WEEKEND
- FUEL CARDS
- SAFETY BONUSES



 (224)-678-1089; 847-720-5858

BG VOICE представя

НИКОЛИНА ЧАКЪРДЪКОВА

Неврокопски танцов ансамбъл

ПЕТЪК,

18 май 2018 г., 8 рм



ДА СЪХРАНИМ БЪЛГАРСКОТО

Copernicus Theater, 5216 W Lawrence Ave, Chicago, IL 60630.

Билети в продажба от 27 февруари на CopernicusCenter.org



В БУЦ „Знание“ в Чикаго отбелязаха смъртта на Левски

Българчетата организираха специален урок и изложба



СИБИЛА ПАТЦИ
sibila@bg-voice.com

Българчетата в Америка неведнъж са доказвали, че с лекота и интерес учат за Васил Левски, може би защото той прилича на супергерой, но си е наш, български и е повод за голяма гордост.

По случай 145 години от смъртта на Дякона тази събота учениците в БУЦ „Знание“ в чикагското предградие Арлингтън Хайтс имаха специален урок във всеки клас. По-големите деца показаха какво са научили от минали години и научиха нови факти за революционне-



Ани и Самуил на Олимпиадата за Левски

ра, а най-малките с радост навлязоха в темата.

Освен това в училището имаше и изложба с картини, показващи различни исторически моменти от живота на



Големите ученици в БУЦ „Знание“ с картините за Левски, подарени на училището



Най-малките ученици в БУЦ „Знание“ опознават Дякона

Минута мълчание в Торонто за Апостола

Свъзпоменателна церемония на 18 февруари 2018 г. в Брамптън – в района на Голямо Торонто, провинция Онтарио, Канада – бе отбелязана 145-ата годишнина от гибелта на Апостола на свободата Васил Левски. Пред паметника на Апостола, открит на 29 октомври 2017 г. при Българската източноправославна църква „Св. Димитър“ в Брамптън, под ръководството на директора г-жа Стамена Димова възпитаници на българското неделно училище „Канев“ изнесоха

рецитал, посветен на Васил Левски. Паметта на великия българин бе почетеана с минута мълчание. Венци и цветя пред паметника на Апостола положиха г-жа Стамена Димова, отец Валери Шумаров, д-р Константин Вълчев, почетен председател на БИПЦ „Св. Димитър“, членове на настоятелството на храма с председател г-жа Цветанка Христовска, генералният консул на Република България в Торонто г-н Петър Крайчев, учители, родители, сънародници от района на Голямо Торонто и др.



Книгата за Левски, която ще издаде ДАБЧ

Левски „Паната са дарение за БУЦ „Знание“ от Общобългарски комитет „Васил Левски“ – София“, каза директорката на училището Лили Паслиева. Тя допълни, че Държавната агенция за българите в чужбина (ДАБЧ) съвсем скоро ще издаде книга за Апостола, наречена „Васил Левски в очите на младите българи“. В нея има рисунки, стихотворения и есета посветени на Васил Левски от едноименния международен конкурс, организиран от БУЦ „Знание“, детска интернет

телевизия „Аз мога, аз знам“, Двореца на децата и ДАБЧ. Когато излезе от печат, книгата ще се разпространява безплатно в България и в Щатите.

Представители на БУЦ „Знание“ са се явили и на традиционната за Чикаго Олимпиада за Левски, състояла се на 18 февруари, на която участват ученици от всички български училища в района. Директорката Лили Паслиева сподели, че Ани Логсдон и Самуил Логсдон са се представили чудесно.

Поетичен рецитал за Ботев в Ново българско училище в Нейпървил

Рисунки портрети припомниха за героизма на великия поет революционер



СИБИЛА ПАТЦИ
sibila@bg-voice.com

На 6 януари се навършиха 170 години от рождението на Христо Ботев и Ново българско училище в Нейпървил в едноименното чикагско предградие отбеляза събитието. В събота, 17 февруари, там имаше поетичен рецитал, песни и мултимедийна презентация. В залата оживяха най-въздействащите стихове на Ботев, които децата рецитираха с патос и въодушевление. Те ни припомниха мъдри негови завети като „тоз, който падне в бой за свобода, той не умира“ и преведоха зрителите през целия му душевен мир, посветен изцяло на борбата за по-добър живот на българите. Чрез словото на яркия възрожденец учениците призоваха още да живеем достойно и всичко „в целувка Ботева да превърнем“.

По стените бяха закачени и рисунки портрети на Ботев, нарисувани от малчуганите в Ново българско училище в Нейпървил. Освен това те бяха преписали последното писмо на поета

до съпругата му Венета, използвайки истинско мастило, и бяха изложили няколко копия.

Учителката по история Камелия Попова пък представи презентация за Ботев, разказвайки малко известни на широката публика факти за семейството, живота и характера му. Тя акцентира върху това, че той е бил много харизматичен човек, „исполин“ по думите на съпругата му Венета, който е бил изцяло отдаден на делото си. Но заедно с Родината си той е обичал и близките си, защото „който не обича родителите си, жена си и децата си, той не обича и своето Отечество“. По време на презентацията присъстващите ученици успяха да отговорят на трудни въпроси като как майката на Ботев е успяла да създаде у него силни родолюбиви чувства и на колко години е била дъщеря му, когато той е заминал, за да се върне в България с кораба „Радецки“. Госпожа Попова проследи още какво е било битието на семейството на революционера след смъртта му.

Ново българско училище в Нейпървил съществува от седем години и в него се обучават 40 деца. Основателките му Мария Христова и Мария Лабова организират предстоящото през април представление „Хъшове“. „Костюмът на Ботев, който присъства в постановката, е специално поръчан от България, а актьорите вече се подготвят усилено“, каза Мария Христова. Българите в Чикаго могат да гледат „Хъшове“ на 7 април в залата на Center Stage Theater.



Част от детските рисунки с портрета на Ботев

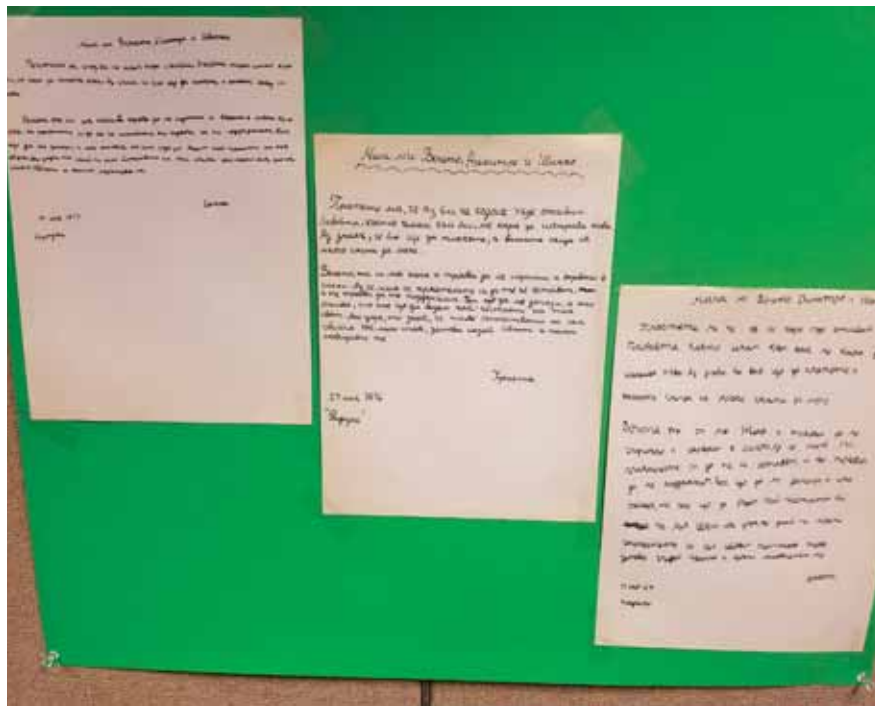

Преписите на децата на писмо от Ботев до Венета



Момент от поетичния рецитал на учениците на Ново българско училище



Учителката Кремена Попова разказва за личността Ботев



Изпълнение на „Тих бял Дунав“ от възпитаници на Ново българско училище в Нейпървил



Работи ли правилно финансовата система?



да уча децата си на същите, след като може би има по-добър и ефикасен начин да боравим с парите си или такъв може да бъде създаден?



АНГЕЛ САПУНДЖИЕВ

Тел. (224) 522-2413, Coach_Angel@MyOwnMoneyCoach.com

Авторът е личен финансов консултант с над 11-годишен опит в сферата на пенсионното осигуряване, инвестирането, образователните сметки за деца, застрахователните полици за живот, автомобили и домове.

Здравей, Ангеле! От години чета статиите ти и се радвам за информацията, която е представена в тях. Откровено да ти кажа, не съм сигурен, че като цяло финансовата система в света е тръгнала по правилната посока и е заинтересована да помага на хората. Обичам да чета духовна литература и в някои от тези книги се представят нови концепти за развитие на обществото в световен мащаб (не само финансово, а в почти всички сфери) и тези концепти може би са вече използвани от други цивилизации на други планети, колкото и странно и смешно да звучи за някои хора. Това ме кара да се замисля има ли смисъл да следвам съвременните финансови закони и дали

Привет и от мен! Този въпрос ми е задаван вече на два пъти. Преди няколко години ми се обади един господин, който буквално ми се скара, че статия относно това как да възпитаваме децата си на финансовите закони е неуместна и няма смисъл от такова възпитание, защото е излишно и подчерта, че „извънземните“ били много щастливи от факта, че в тяхното общество няма пари и финансови закони. В първия момент направо си помислих, че този господин е или под въздействието на някакъв вид опиат, или знае нещо, което за момента аз не знам и не отдадох твърде голямо внимание на това обаждане. Но ето че след години получавам подобен въпрос (зададен по много по-възпитан начин), за което искрено благодаря и ще се радвам да отговоря подобаващо на базата на сегашното ми разбиране на

нещата, моите наблюдения и информацията, която съм получил през тези години.

Нека да започнем с това, че аз също чета духовна литература и не само че я чета, а това ми е любимият вид литература, защото смятам, че физическото преживяване е едно следствие на духовния свят вътре във всеки един от нас. Казвайки това, днес съм доста по наясно със същността на вашия въпрос и на концептите, които се съдържат в него – това ми помага да ви дам моята искрена гледна точка.

Бъдещето и това, което ще се случи в нашата цивилизация на тази планета, зависи само и единствено от всеки един от нас – индивидуално и колективно. Какво е това бъдеще, никой от нас не може с точност да предскаже, но всеки един от нас може би се надява да допринесе за осъществяването на по-добро такова за всички хора по света според определен концепт, който да отговаря на това определение за „по-добро“. И в много случаи това е

различно за всеки един от нас. В почти всички случаи, бих казал.

Поради тази причина ние няма как да знаем какво точно ще се случи и за момента трябва да можем да се адаптираме към сегашната ситуация и финансовите закони и закономерности, които имаме на дневен ред. С течение на времето нещата ще се променят и еволюират (да се надяваме за по-добро за всички), следователно и ние трябва да еволюираме спрямо тях.

Адаптацията към и разбирането на финансовите правила в днешно време и в бъдеще ще бъде много важно за всеки един от нас до момента, в който парите съществуват като концепт и начин за търгуване. След този момент (ако дойде такъв, някога) те вече няма да са обект на нашия интерес, защото няма да имат стойност в нашия живот. Но докато се стигне до този момент, ние ще извървим път на еволюция, която може да отнеме стотици, дори хиляди години. През това време ние все пак трябва да сме „в час“ с нещата, които засягат финансите ни, защото те са движеща сила в почти всяко едно решение, което вземаме днес. Това означава ли, че не трябва да търсим алтернативи на по-добри и ефикасни системи за разпределение на ресурсите по планетата и между хората? Съвсем не, дори напротив.

Темата ще продължи и в следващия брой. А ако междувременно имате други въпроси или се интересувате от различните аспекти на финансовата част от живота, можете да си запазите час за консултация на директния ми телефон (224) 522-2413 или на електронната ми поща Coach_Angel@MyOwnMoneyCoach.com. Въпросът днес бе зададен от клиент, с когото съм работил по време на консултации в моя офис.



Гергана Тодорова CNE - Агент недвижими имоти
(Certified Negotiating Expert)

Покупко-продажба, под наем и консултации

Cell: 773.827.7827; Fax 206.926.9721

210 W Northwest Highway, Arlington Heights, IL 60004

gergana.todorova@bairdwarner.com

www.gerganatodorova.bairdwarner.com



БЕЗПЛАТНА КОНСУЛТАЦИЯ

Помощ при закупуване и продаване на всякакви имоти:

- Обикновена покупко-продажба
- Foreclosures
- Short Sales
- Estate Sales
- Инвестиции
- Помощ за собственици на имоти или наематели



Как да спестим от гаражни разпродажби



НЕВЕНА ГЕОРГИЕВА

money@bg-voice.com

Обикновено след Memorial Day времето се затопля достатъчно и в най-северните щати, така че garage/yard sales (гаражни/дворни разпродажби) започват да се появяват на всеки ъгъл. Не си мислете, че в ерата на eBay е почти невъзможно да откриете добра сделка на гаражна разпродажба. Хобито на моя съпруг в почивните му дни е да обикаля дворни разпродажби, да намира изненадващи „съкровища“ и да ги продава онлайн със сериозна печалба. Така че мога да ви предложа няколко съвета от личен опит.

Фокусирайте се върху стари домове и moving sales (хора, които се местят, разпродават вещите, за които няма да имат място в новото си жилище). Moving sales са особено добри, ако търсите мебели. Когато собствениците се местят в далечен щат или пък в много по-малко жилище, няма финансов смисъл да наемат камион, за да пренесат мебелите си. На тях им е много по-изгодно да продадат вещите си на място и да вземат каквито пари могат, вместо да хвърлят мебелите на боклука. Можете да намерите много нови мебели (или изглеждащи като чисто нови) за една десета от цената, която бихте платили в магазина. Ако пък търсите антики или колекционерски вещи, най-добре е да се насочите към стари домове. Най-разумната стратегия е да посетите многобройни разпродажби в рамките на няколко часа, така ще намалите до минимум разходите си (време, бензин, амортизация на колата). Направете си предварителен план, като отидете на yardsalesearch.com, за да подготвите ефективен маршрут. Най-доброто време е в петък между 8 и 11 часа сутринта – тогава ще имате най-малко конкуренция и най-голям шанс да откриете сериозни „съкровища“.

Знайте размерите. Нали не искате да откриете, след като се приберете у дома, че страхотната ви нова маса е с два сантиметра по-широка от мястото, което сте предвидили за нея? Премерете вашите пространства предварително и си носете малък метър в джоба, за да сте сигурни, че мебелите ще паснат в свободното пространство въкъщи.

Не търсете картини, а рамки. Шансовете ви да забележите оригинален Пикасо в двора на съседа? Незначителни. Рамките, от друга страна, често могат да имат много по-голяма стой-

ност, отколкото продавачите си мислят. Веднъж съпругът ми намери рамка, която се оказа на 150 години, а той я купи за два долара. Търсете рамки със сложен изкусен дизайн, изработени от твърд материал. За повече информация относно това, което прави рамките произведенията на изкуството и антиките ценни, вижте ръководствата в eBay.com.

Търсете ретро предмети. Много от традиционните антики се продават наполовина от това, за което са били закупени, защото така наречените baby boomers (хората, родени по време на демографския бебешки бум след Втората световна война в периода между 1946 и 1964 г.) заливат пазара с предмети от младежките си години, но по-младите купувачи имат различен естетически вкус. Днешните горещи елементи са уреди, функционални предмети, както и принтирани материали, като например филмови плакати или реклами от 50-те, 60-те и 70-те години. Използвайте вашия смарт телефон, за да проверите за колко подобни продукти са били продадени наскоро по eBay, преди да

ментни, велосипедите, фитнес оборудването, мебелите са много по-евтини при гаражна разпродажба, отколкото онлайн, тъй като повечето продавачи не искат да се занимават с неприятната задача да пренасят/изпращат по пощата неудобни или тежки предмети. За да получите най-добрата цена за нещо, споменато онлайн, опитайте да се обадите на продавача в деня преди дворната разпродажба или се появете на място половин час преди официалната продажба да започне.

Бъдете наясно какво трябва да от-



започнете да преговаряте с продавача. Тествайте електрониката. Тези нови преносими говорители се продават супер изгодно, толкова изгодно, че не можете да повярвате на очите си! Носете в джоба си асортимент от батерии, за да тествате електронните стоки, заедно с мощен фенер, за да проверявате домакинските уреди или мебелите за пукнатини или отчупени парченца, които може да не са видими с просто око.

Фокусирайте вниманието си върху тежки предмети. Градинарските инстру-

бягвате. Матраци, канапета, фотьойли, мека мебел – забравете ги. Рискът от bedbugs (дървеници/дрешни бълхи) е твърде висок. Бъдете много внимателни и с бебешки предмети като седалки за кола и кошчета, тъй като стандартите за безопасност често се променят.

Проверете най-новата информация за безопасността на бебешки продукти в уебсайта на U.S. Consumer Product Safety Commission (Комисията по безопасност на потребителски продукт в САЩ) – cpsc.gov.

Фокусирайте вниманието си върху тежки предмети. Градинарските инстру-



owner operators join the top pay at:
quatronlogistics.com

Момче и момиче на романтична вечеря:
- За теб ще сваля звездите и ще ти донеса цветя от Марс. Готов съм всичко да направя за теб.
- А кога ще се оженим?
- Ами когато се върна от Марс.

► Само реални оферти от нас.
Без цветя от Марс.
Ако имате желание за работа, ние ще ви намерим работа!

Down To Earth Company
Наема контрактори



Tel.: 800-941-0197, директен 773-987-2503.

Започнете при нас, като попълните вашата информация на quatronlogistics.com



13 + YEARS
EXPERIENCE IN
THE BUSINESS

 **S&T**
transportation and logistics **TRANSPORT**
WE DELIVER EXCELLENCE

NOW HIRING OTR DRIVERS.

**NOW HIRING EXPERIENCED OWNER OPERATORS
WITH GOOD DRIVING RECORD.**

LAST WEEK AVERAGE ROUND TRIP RATE: \$3.21/ MILE

NOW HIRING EXPERIENCED DISPATCH

**PERSONAL DISPATCH FOR EVERY DRIVER. WE DO NOT BOOK BULK LOADS,
BUT CUSTOMIZED LOAD FOR EVERY SINGLE TRUCK.**

4830 N. CUMBERLAND AVE., STE. 2 | NORRIDGE, IL 60706 www.sttransport.net

OFFICE: 312-224-8383 EXT. 1
CELL: 630-550-9734

Мегаполис, мегакорупция, мегасуша

Кейптаун остана без вода във време на глобално овлажняване и се докара до село в Намибия

ЮЛИЯ ЛАТИНИНА

„Новая газета“

В Кейптаун скоро няма да има вода. Никаква. От 1 февруари т.г. градските власти намалиха нормата на потребление на 50 литра на човек. Освен това предупредиха, че от 12 април от крановете въобще ще престане да тече вода и обявиха, че създават в града 200 пункта, където всеки ще може да получи своята водна порция – 25 литра на човек.

В Кейптаун живеят 4.3 милиона души, това значи всекидневни опашки от по 20 000 души. При това става дума само за личното потребление на гражданите. За това какво значи липса на вода за бизнеса и селското стопанско е страшно даже да си говори.

Виновно за тази неочаквана катастрофа, стоварила се на главата на градските служби в Кейптаун като януарския сняг на главите на московските служби, е, разбира се, глобалното затопляне.

Климатическите алармисти от цял свят вече започнаха да описват Кейптаун като трагичното бъдеще на цялото човечество. „Усещането за катастрофа, надвиснала над Кейптаун, е това, което всички трябва да изпитваме пред лицето на неизбежните сътресения, свързани с промените в климата“ – съобщава „Блумбърг“. Това е доста учудващо. Разбира се, климатът е система с много променливи, но, общо взето, затоплянето увеличава влажността, а не я

намалява. Това може да се обясни просто: когато е топло, ледените шапки на полюсите се топят и атмосферата се насища с влага. Когато е студено, влагата пада във вид на ледени шапки на полюсите и излиза от обращение. Другояче казано, глобалното затопляне е глобално овлажняване и глобално озеленяване, на това се дължи и фактът, че в последния четвърт век нашата планета стана по-зелена (другият още по-важен фактор е увеличението на въглеродния двуокис във въздуха).

Въпросът е как точно Кейптаун се изхитри да изсъхне във време на глобално овлажняване и няма ли някакви други фактори, които са довели до това мегаполисът да остане без вода като село в Намибия? Има такива фактори. Градските власти твърдят, че недостигът на вода е резултат от неочаквана суша. Междувременно – изненада, даже Уикипедия съобщава, че градската система за водоснабдяване може да изкара в най-добрия случай до 2019 година. Тези сведения в Уикипедия не са откъде да е, а от официален документ на Департамента за водни и горски работи на ЮАР, подготвен през 2009 г. Този документ и досега е достъпен онлайн и съобщава, че съществуващите водни мощности на Кейптаун ще стигнат до 2013 г. Преди това са били подготвяни аналитични отчети през 2001, 2002 и 2007 г.

Кейптаун има мек средиземноморски климат. Разположен е на брега на морето, в подножието на планината Тейбъл, и основното количество вода постъпва в него от шест водохранилища. Водохранилищата



се пълнят през дъждовните зимни месеци – от май до август. Обаче тази система си има и недостатък: примерно един път на десет години зимата не се случва достатъчно влажна. Този път недостатъчно влажни зими е имало три пъти подред – поради климатичното явление Ел Ниньо. От 1995 г. населението на Кейптаун се е увеличило почти два пъти – от 2.4 на 4.3 милиона души. За това време резервоарите практически не са се увеличили, но и не са били чисти. През 2005 г. водохранилищата са били празни, както и сега, но тогава в Кейптаун е имало просто по-малко хора, а във водохранилищата – по-малко тиня.

На 50 километра от Кейптаун е градът Стенд, в който се намира седалището на „Греъм тек“ – водеща световна компания за опресняване на вода, чиито ръководител Уилям Греъм е изобретил революционната технология за обратната осмоза, която поевтинява радикално процеса на опресняване на водата. Именно благодарение на „Греъм тек“ днес в Израел поливат с прясна вода насажденията в планината. „Греъм тек“ е построила 130 завода в 16 страни и буквално е засипвала властите на Кейптаун с предложения за сътрудничество. Но компанията, която е решила проблема с липсата на вода в Израел и Сингапур, се оказва недостатъчно добра за властите на Кейптаун. Причината? Не съответства на стандарта ВЕЕ (Black Economic Empowerment). В превод: в „Греъм тек“ работят бели.

В края на 70-те години министърът на външните работи на ЮАР беше поканен в ООН да разкаже за най-важния проблем на

републиката. Всички мислеха, че ще говори за апартейда. Бота говори за недостига на вода. Изразът „глобално затопляне“ тогава беше неизвестен. По това време климатолозите се бореха срещу глобалното застудяване.

Партията Африкански национален конгрес (АНК) е на власт вече 24 години. За това време ЮАР е построила 7 язовира, които да доставят вода за населението. От тях 3 бяха просто достроени. Останалите се намираха в различни стадии на проектиране.

Колкото до режима на апартейд, с чиито престъпления управляващата днес АНК обяснява всички трудности на ЮАР, то за предишните 24 години той е построил 77 язовира.

Първата и очевидна мярка в един град, който е заплашен от дефицит на вода, е да се вдигне цената на водата. Това властите на Кейптаун не направиха. Когато през януари стана ясно, че всичко се обърка, имаше друго предложение да се въведат повишени тарифи. Властите провалиха и него. Защо? Правилно – за да не огорчат избирателите.

Вместо това те помолиха населението да не употребява повече от 50 литра на ден и покриха всички огради в Кейптаун с цветиста агитация почти буквално повтаряща съветските плакати от типа „Да живее трудът!“.

Агитацията си е агитация, но властите нямат никакви възможности да контроли-



Продължава на стр. 34

E-TRADE INC
Your Trusted Heating & Cooling Partner
10 години гаранция на труд и части.

INSTALL CONFIDENCE

With a new YORK® furnace or complete system:

- 10 Year Parts & Labor Warranty
- Lifetime Heat Exchanger Warranty
- Up to \$200 Trade-in Allowance

And for a limited time, get the YORK® WORRY-FREE GUARANTEE

Сервиз, ремонт и инсталиране на ОТОПЛИТЕЛНИ и КЛИМАТИЧНИ ИНСТАЛАЦИИ

КОНСТАНТИН ГОСПОДИНОВ
Тел: 224-622-1361

E_trade@usa.com
www.heatingandcoolingillinois.com

Мегаполис, мегакорупция, мегасуша

Продължение от стр. 33

рат какво се случва в действителност. Като начало в града, който е разположен в сушава страна, няма съвременни водомери. Освен това не се знае колко хора живеят в апартаменти. Живеещите в Кейптаун не плащат 37% от използваната вода, а други 25% изчезват през дупки и пукнатини.

Застрояването в Кейптаун през последните години беше изключително хаотично. Често се използваше корупционната схема, при която върху съществуващата градска инфраструктура се налагаха здания с висока етажност. Имаше и самодейни постройки, в които никой не плащаше за

вода. Имаше и аналози с революционното уплътняване в жилищата през 20-те години на XX в. в Русия – група от местния бантустан завладяваше изоставена от белите многоетажна кооперация или бизнес център. Естествено размерът на потреблението в такива южноафрикански комунални квартали се определя, както и в руските, от количеството незатворени кранове и течачи уплътнители. Ако властите не са подозирали за надвисналото бедствие, гражданите са били прекрасно осведомени за него. В богатите предградия на Кейптаун обитателите им отдавна са направили сонди за вода. Стопаните в тамошните вили продължават да се къпят в басейни и пръс-



качките продължават да поливат моравите.

За тези, които живеят в апартаменти, има и други възможности. Например домашен AWG (атмосферен воден генератор) за 2,000 долара, който в средиземноморския климат генерира около 30 литра атмосферен кондензат дневно. Дори от нормален климатик изтичат по няколко литра вода дневно. С водни кладенци са се обзавели и всички фермери. Голямата хотелска верига Tsogo Sun е оборудвала със сонди всички свои хотели в Кейптаун. Финансовата компания „Олд мютюъл“ снабдила бизнесцентъра си с филтрационна система, позволяваща водата да се използва вторично. Инвестиционната компания „Алън Грей“ си е доставила завод за опресняване на вода и била готова да доставя вода на съседите

си бизнесмени. Кметът забранил, за да не се нарушава монополът на града.

На всичкото отгоре през 2009 г. в Кейптаун на изборите победи Демократическият алианс, който е опозиция на управляващата АНК, потънала в корупция. Лесно може да се разбере, че корумпираните чиновници от държавния Департамент за водни работи не дават пари за инфраструктурни проекти в град, където корупционните практики се практикуват от чужди чиновници. Естествено всички молби за финансиране на градските власти са игнорирани.

Другояче казано, Кейптаун представлява много интересен казус за това, какво ги чака мегаполисите през XXI в., които са управлявани от корумпирани и популистски елити.

Нейният живот е като нашия! Имигрант и работеща майка.



**IOANA
SALAJANU**
FOR CIRCUIT COURT JUDGE
Гласувайте на 20 март



Obtained a bachelor of arts from the University of Michigan.

**Бакалавър по политология от Мичиганския университет
Доктор по право - Loyola School of Law
17 години юридически опит**

Помогнете на Йоана да стане първият съдия в Cook County, роден в Румъния.

www.IoanaForJudge.com

Paid for and authorized by Ioana Salajanu for Judge.



Bob Rohman's
SCHAUMBURG Honda AUTOMOBILES



Мы говорим по-русски
Gene Shenkman
General Sales Manager



Говорим български
Dimitar Atanasov
Sales Associate



Mowimy Po Polsku
Andre Borysiewicz
Sales Associate

SATURDAY 8PM
STORE OPEN UNTIL 8PM

OVER 1000 BRAND NEW Hondas IN STOCK TODAY!!!

Brand New 2018 Honda Fit Sport

Honda PRESIDENTS' DAY SALES EVENT

Brand New 2018 Honda Civic LX



Automatic



Sedan, Automatic

LEASE FOR ONLY
\$149 /month

OR

0.9% APR AVAILABLE.

36-month lease with \$2,299 total due at inception (includes 1st months payment and \$0 security deposit required).

LEASE FOR ONLY
\$179 /month

OR

0.9% APR AVAILABLE.

36-month lease with \$1,999 total due at inception (includes 1st months payment and \$0 security deposit)

Brand New 2018 Honda Pilot EX-L AWD

Brand New 2018 Honda HR-V LX AWD



Automatic



LEASE FOR ONLY
\$399 /month

OR

0.9% APR AVAILABLE.

36-month lease with \$3,199 total due at inception (includes 1st months payment and \$0 security deposit required).

LEASE FOR ONLY
\$179 /month

OR

0.9% APR AVAILABLE.

36-month lease with \$2,999 total due at inception (includes 1st months payment and \$0 security deposit required).

Please add tax, title, license and doc. fee to all prices/payments. All offers with approved credit. *Based on new car sales per American Honda sales data from calendar year 1995 through December 31, 2016. **Any positive or negative equity can be refinanced into a new auto loan. 0.9% APR financing for 36 months with \$0 down payment required on select new models. Other finance alternatives include 1.9% APR financing for 60 months, \$28.16 (36 months) or \$17.48 (60 Months) per \$1,000 financed. EXP 2/28/18



847-884-6632

Just 8 Blocks West of Woodfield Mall at 750 E. Golf Road



SEE OVER **2,000** USED CARS ONLINE
WWW.BOBROHMAN.COM

We speak: English, Spanish, Polish, Russian, German, Korean, Ukrainian, Albanian, Tagalog, Philippine, Cantonese, Punjabi, Hindi, Thai, Los, Urdu, Pang Asian, Choto and Gujarati.



www.SchaumburgHondaAutos.com

NEW CHANCE TRANSPORT INC

НАБИРА OWNER-OPERATORS ЗА РАБОТА С ХЛАДИЛНИ РЕМАРКЕТА

- 10% DISPATCH
- FUEL CARD
- SIGN-ON BONUS
- ДИРЕКТЕН ДЕПОЗИТ
- 24/7 DISPATCH SUPPORT
- СЕДМИЧНО ЗАПЛАЩАНЕ
- ЛОЯЛНО И КОРЕКТНО ОТНОШЕНИЕ



ТЕЛ.: 312 - 650 - 9392

СТОМАТОЛОГИЧЕН ОФИС

DR. DAVID KRAVTSOV

MEMBER OF VARIOUS DENTAL ASSOCIATION

Graduate of Northwestern University Dental School 1994.
Dental Residency at MetroHealth Medical Center,
Cleveland, 1995.



DENTAL PLAN С
30% НАМАЛЕНИЕ ЗА
НОВИ ПАЦИЕНТИ
БЕЗ ЗАСТРАХОВКА

- > ПЛОМБИ С ЦВЕТА НА ЗЪБИТЕ
- > КОРОНКИ, МОСТОВЕ
- > БЕЗЦВЕТНИ ШИНИ
- > ВАДЕНЕ НА ЗЪБИ
- > ПРОТЕЗИ
- > IMPLANTS
- > PORCELAIN VENEERS
- > ROOT CANALS
- > ДИГИТАЛНИ РЕНТГЕНОВИ СНИМКИ

NEW LOCATION:

Ние говорим български. 847-296-2633

1455 E GOLF RD, STE # 212 DES PLAINES, IL 60016

БЛОГ

Претрепете местния шериф



НАСКО МАНДАДЖИЕВ

„Стършел“

Грешката е вярна – уестърнът „Подкрепете местния шериф“ трябва леко да си го перифразираме на „Претрепете...“. Не за друго, а защото много станаха

полицаяте ни със синини под очите и от пазители на реда се превърнаха в боксови круши. Случаят преди седмица в Ихтиман изкара цялото гражданство от нерви. При пътна проверка в ромската махала шофьорът Мюлер Даскалов и баща му (който е с непочено име, но спокойно би могъл да се казва и Щирлиц) нанесоха крошета и скъсаха пагоните на полицаи. Това миналата седмица – но не бяха отдавна и други подобни случаи – в Приморско бяха пребити патрулни, а техни колеги от Сандански лежах по болниците.

Вицепремиерът Каракачанов (на когото сигурността е ресор) бе гневен по телевизията: „Кажете ми в коя евродържава, да не говорим за Щатите, гражданин ще удари полицаи? Преди месец бяха пребити лесничей, пазили от незаконна сеч... Ако някои смятат, че може да нападат служители на реда, това вече няма да им се размине... И най-после трябва да установим какво точно значи



BG



US

„неприкосновеност на полицаи“.

Явно агресията набира скорост в Европа – пак тези дни в Париж хулигани събориха и пребиха полицайка, а накрая ѝ запалиха патрулната кола, президентът Макрон нарече инцидента „линч“ и обеща да наложи нови сурови мерки. Какви ще бъдат те? Надали и ние, и те ще стигнем американците, но изглежда нещата вървят към задокеанската „хард линия“. Гледали сме техни екшъни, а и много от нас са виждали на място как действат техните „полис-офисъри“. Никой не смее да ги приближи по-близо от половин метър. Когато бъркаш във вътрешен джоб за документи – веднага ти се насочва револвер. Ако бандит застреля полицаи, аверите му се паникьосват и се скриват в миша дупка, че ги чакат тройни присъди, а и жестоки контрамерки от колегите на убития. Английският „боби“ ходи невъоръжен – но я опитай да му се изрепчиш!

В Закона за МВР и в поднаредбите му полицаите ни е толкова беззащитен, че ще предпочете да изяде тупаниците, отколкото да обезвреди бандюгата. Защото него ще го пуснат след три дни с някакъв протокол и с илюзорна възможност за съд, а полицаите ще трябва да изпише кофа мастило как и защо е постъпил така и не си ли е превишил правата.

Ала това е нищо. Ихтиманските роми не са оставили нещата на средата. Дали някой ги е подучил, не се знае – но по данни от медиите поискали да бъде закрит местният участък! Правилно, какво ще им се пречка... Както е тръгнало, не ни трябва Истанбулската конвенция срещу насилието над жени, а Софийската конвенция – против насилието над полицаи.

КАЗАНА ДУМА

„Дадох на Дебора 5,000 лева да запише песен, а тя не ми каза дори „Благодаря“. Дебора не ме привлича като жена. Моята класа е много по-висока от нейната.“
Ловецът на мигранти Динко се самоуспокоява, че не се е набутал напразно със съквартирантката си от „Биг брадър“



„Има любов, която вдъхновява, такава, която изпепелява, но нашата любов с Ники Михайлов заслужава „Оскар“! Издържа на времето, на провокациите, на предизвикателствата... на егото ни!“
Николета Лозанова се хвърля от филм във филм. След „Божинката“ сега играе в „Ники“



„Получих едно от най-големите признания за български творец (Европейската награда за литература – б.р.). Давах си сметка обаче, че всичко ще приключи скоро, аз ще остарявам и ще умра.“
Според разсъжденията на писателя Калин Терзийски – за какво ли се раждаме и му живеем изобщо...



„Ако нещо ни раздели с Нети, то това ще счупи половината в мен и не бих могъл да съществувам.“
И ние искаме Дони цял, така че Нети да му мисли



„България изживява страшни времена във футбола. Младите хора не се интересуват от футбол и спорт. Нямаме футболисти в силни отбори в чужбина. Вече никой не играе в „Барселона“, „Валенсия“, „Порто“, „Манчестър юнайтед“. Имаме няколко играчи в Русия, Полша, един-двама в Италия и това е.“
Христо Стоичков прочете заупокойната молитва на ВГ футбола



BROOKHAVEN
MARKETPLACE

НАЙ-ГОЛЯМОТО РАЗНООБРАЗИЕ ОТ БЪЛГАРСКИ СТОКИ В ЮЖНИТЕ И ЮГОЗАПАДНИТЕ КВАРТАЛИ.



ПРИ НАС ЩЕ НАМЕРИТЕ ВСИЧКО ЗА ВАШАТА ТРАПЕЗА.

ЕТО ЧАСТ ОТ НАШИЯ АСОРТИМЕНТ:

Голямо разнообразие от лютеници, българско сирене и кашкавал в различни разфасовки, кебапчета, пушени меса, суджук, луканки, кори за баница, български мед и сладкарски изделия, сушени смокини „Каламата“, български сокове и минерална вода, алкохолни напитки, подправки и др. Всеки ден домашно приготвени и прясно изпечени баницы със спанак и сирене. Плодове и зеленчуци.

**ПРЯСНО ИЗПЕЧЕНО ВКУСНО ПЪЛНЕНО АГНЕ ИЛИ ПРАСЕ. ВСЕКИ ДЕН ПО ПОРЪЧКА.
ПРЕЗ УИКЕНДА - ПРЯСНО ИЗПЕЧЕНИ АГНЕ И ПРАСЕ НА ПАУНД.**



АДРЕСИ:

7516 S CASS AVE
BROOKHAVEN PLAZA, DARIEN, IL 60561
TEL.: 630.512.0600

19818 S LAGRANGE RD
MOKENA, IL
TEL.: 708.479.7171

100 BURR RIDGE PARKWAY
BURR RIDGE, IL 60527
TEL.: 630.908.3180

РАБОТНО ВРЕМЕ:

ПОНЕДЕЛНИК - СЪБОТА: 7AM – 9PM
НЕДЕЛЯ: 7AM – 8PM
WWW.BROOKHAVENMARKET.COM

В ЦИФРИ

400

милиона долара в биткойни купи анонимен инвеститор. Това се случва в момент, когато най-популярната криптовалута започна да възстановява цената си след лошото начало на 2018 година.



13,146

лева е месечната заплата на председателката на Комисията за финансов надзор Карина Караиванова (на снимката). Нейните заместници ще прибират по 12,000 лева, а тези под тях – 11,432.



2,472,000

лева събра 15-ото издание на „Българската Коледа“, отчетоха окончателно организаторите ѝ. В кампанията участваха над 3,000 индивидуални дарители и 420 компании и организации. Те са предали общо 1,917,000 лева.



15,000

работници не достигат преди началото на сезона в Слънчев бряг. Най-тежко е положението с готвачите – такива просто няма дори и за прилични заплати.

СТОМАТОЛОГИЯ ЗА ЦЯЛОТО СЕМЕЙСТВО

Artistic Cosmetic Dentistry

Добре дошли в нашия кабинет на кръстовището на Golf/Des Plaines River Road

**1455 E. GOLF RD. #209
DES PLAINES, IL 60016
847.296.3200**

We speak:
Bulgarian
Polish
Russian
English

Нашите офиси предлагат всички видове стоматологични услуги за възрастни и деца - напълно безболезнено

- > Композитни (бели пломби)
- > Порцеланови (Zirconia) и металокерамични мостове и коронки
- > Порцеланови фасетки (Veneers)
- > Естетично възстановяване на зъбите (Bonding)
- > Избелване на зъбите :
 - Лазерно – 1 час в кабинета Zoom
 - у дома – с най-модерната система-Day White/Nite White
- > Профилактично и Дълбоко почистване на зъби
- > Снемаеми пълни и частични протези
- > Лечение на коренови канали в 1 посещение (Rotary Endodontics)
- > Хирургично и обикновено изваждане на зъби
- > Импланти
- > Шини за активно спортуващи
- > Шини против износване на зъбите

Офисът ни предлага опция за безлихвен кредит!



**Доктор
Диляна Ангелова, DMD**

Завършила:
Медицинска Академия – Стоматологичен Факултет - София
Boston University – Goldman School of Dental Medicine

ESCAPE

LOUNGE & SPORTS BAR

ПЕТЪК, 2 МАРТ

ОФИЦИАЛНО АФТЪРПАРТИ



**ТЕРВЕЛ
ПУЛЕВ**

**КУБРАТ
ПУЛЕВ**

**Срещнете се с боксьорите за снимка, автограф и бърз разговор.
със специалното участие на**



Jersey Girls

NEW SHOW

Вход: \$25

Хитове на Spice Girls, Destiny's Child, En Vogue, TLC, Beyonce, Jessy J, Ariana Grande, J.T., и гръзу

ТЕЛ.: 630.363.9198

801 E.Algonquin Rd, Schaumburg, IL 60173

Рая Пеева - неустойима и без пеещи обувки

Актрисата, която изигра Леа Иванова, омагьоса Явор Бахаров

ИРИНА ГИГОВА

Всички хора са различни, но някои са по-различни от другите. Така навярно би се изразил писателят Джордж Оруел, ако можеше да познава Рая Пеева.

Има личности, които сякаш са програмирани да са нестандартни, и актрисата от Младежкия театър е сред целунатите от Бога с чар и талант. Не е от тия, които могат да таят чувствата си – емоциите я карат непрекъснато да трепти като струна. Не се щади да предава добра енергия на другите. Момиче сърце.



Петел: зад гърба на Рая спорят героите на Бойко Кръстанов и Александър Хаджиангелов



Първа репетиция!

Рая и Явор



Рая с майка си, актрисата Ева Демирова



...и с баща си – музиканта Пейо Пеев

Докато си говорим, очите ѝ се пълнят ту с палави пламъчета, ту със сълзи и тя не се бои да се покаже властна или уязвима. Казвали са ѝ, че има харизма, с която привлича, но със сигурност не тя напоследък ѝ печели роля след роля. „Само харизма не стига. Трябва да имаш амбиция, но не болна, не на всяка цена. Трябва да обичаш това, което правиш – тогава ти се помага да го постигнеш. Понякога е въпрос на късмет и на това какво ти е „начертано“. Не мога да кажа, че аз съм си извоювала всичко, понякога ми е било дадено отгоре“, разсъждава тя.

В момента ѝ е дадено да репетира с проф. Пламен Марков за бъдещия му спектакъл „Как Инджето не стана цар“ по записани през далечния XIX век български предания и легенди. А още не са отшумели вълненията около премиерата на пиесата, „Петел“ от съвременния британски драматург Майк Бартлет, в която героинята ѝ без специални усилия успява да влюби в себе си мъж, който до срещата с нея се е смятал за гей. Яркото излъчване на Пеева идеално работи за образа; любопитното е обаче, че не тя е била първият избор на режисьора Стайко Мурджев. Той започва с колежката ѝ Веселина Конакчийска, но контузия в коляното я вади от строя. Замества я Искра Донова, която също по свои си причини се отказва. Рая влиза в проекта 2 седмици преди премиерата. „Както

обичам да казвам, бях през цялото време на педал, което звучи двусмислено предвид сюжета“, усмихва се тя и уточнява: „Трябваше да се справя бързо, защото останалите бяха вече готови за публика, а аз бях все още „на маса“, не си знаех текста. Всяка нощ до 4-5 ч. сутринта учех текст, после спях, ставах в 10 ч. и отивах на репетиции.“

В „Петел“ Рая Пеева за пръв път си партнира с Бойко Кръстанов. Те се познават, защото са от два последователни випуска на проф. Здравко Митков в НАТФИЗ, но младата актриса в началото е леко притеснена от еротичните сцени, макар с Бойко в живота да са много близки. Дори са съседни в периметъра между „Кристал“ и църквата „Св. Седмочисленици“. „Той е най-добрият приятел на моето гадже Явор Бахаров, неговата приятелка Витория Николова пък е моя скъпа приятелка. А трябваше да изиграем убедително любовна връзка, което ни беше странно. Но все пак сме актьори. Добре, че и половинките ни са актьори и разбират ситуацията“, казва Рая.

Като дъщеря на актрисата Красимира Демирова, позната от филмите на Рангел Вълчанов „А сега накъде“ и „А днес накъде“, и музиканта Пейо Пеев – легендарния барабанист на групите „Импулс“ и „Спринт“, за Рая просто няма шанс да стане примерно зъболекар. „Майка ми много ме водеше на театър, когато бях

малка, но повечето постановки не ми харесваха. Не им вярвах. Веднъж обаче у нас гостува руски театър с „Чайка“ на Чехов. Благодарение на родителите ми аз много добре знам езика. Тогава нещо сякаш ме удари в слънчевия сплит. Руските артисти ме накараха да се влюбя в тази професия“, разказва г-ца Пеева. Тя си спомня реакциите на актрисата в ролята на Аркадина, когато ѝ съобщават, докато играе карти, че синът ѝ се е самоубил. И решава, че и тя трябва да се научи да живее така на сцената.

Още като първокурсничка в академията Рая вдига летвата и печели „Икар“ за изгряваща звезда с изпълнението си на депресирана стриптийзърка в „Отблизо“ на Патрик Марбър в театър „Възраждане“. Режисира я нейният учител Здравко Митков, който я предупредява да не бърза да се радва за номинацията и да не си и помисля, че ще вземе наградата, защото „това е нагласена работа“. „На церемонията те пък взеха, че ми казаха името и аз взех, че я взех“, припомня момичето. Сега статуетката стои на пианото в дома на родителите ѝ в кв. „Бъкстон“. „Не е важен икарът, не трябва да се стремиш някакво отличие да ти е таванът. Аз искам повече хора да ме разбират и да променям нещо в тях“, доверява актрисата.

...Няколко години по-късно, докато снима филма „Пеещите обувки“ за любовната история на легендарната Леа Иванова с Еди Казасян, ѝ позвънява директорът на Младешкия театър Влади Люцканов с покана да „подпише един договор“. Така Рая става част от трупата и от актьорския ансамбъл на Чеховия „Иванов“ под палката на Стефан Мавродиев. „Такова удоволствие е да си на сцената с Ивайло Христов, Малин Кръстев, Борис Луканов... Това не може да ми го даде телевизията, нищо че печеля пари там, че ме излъчват всеки Божи ден и вече цяла България ме знае“, категорична е Рая, която отскоро е редовно на екран със сериала на БТВ „Скъпи наследници“. Много нейни колеги не искат да са на щат заради заплащането и за да могат да поемат странични ангажименти, тя обаче се радва, че има тая възможност, за да се докосне до артисти титани, които по принцип трудно приемат роли в тв сериали. „Не подценявам качествата

на нашите сериали, просто казвам, че в театъра освен с тези артисти можеш да се срещнеш и с драматургията на Чехов, с Достоевски, с всички световни автори, а в сериалите се срещаш с българските сценаристи“, добавя Рая.

Но киното е друга опера. Младата актриса още се просълзява, когато разказва за филма „Пеещите обувки“ – така подценен у нас, за специалния приз на журито от фестивала в Москва през 2016-а и за запознанството си с Никита Михалков. „Висок човек – във всяко едно отношение – характеризира го тя. – Човек с главно „Ч“, когото трябва да гледаш в очите и да благоговееш.“ За ролята на Леа, чиито прототип е джаз дивата Леа Иванова, Рая Пеева минава през 9-месечен кастинг, докато ѝ кажат, че тя ще изиграе героинята от 21 до 48-годишна възраст. За да постигне прилика, напълнява с 10 кг, потъмнява тогавашния рус цвят на косите си. Чете биографични книги и забелязва, че винаги в трудни моменти от някое случайно радио до нея стига мелодия от песен на Леа – „Шу-шу“, „Тръгвам си без шум“.

Случват се и паранормални неща. „Снимахме вече „възрастната“ част с Ернестина Шинова и Борко Чучков. За целта от екипа бяха наели апартамент на ул. „Стефан Караджа“ зад НАТФИЗ. Аз също бях непрекъснато на терен, за да помагам на следващата актриса с маниерите, които бях дала на персонажа, за да няма различия в образите. Когато собствениците на жилището разбраха, че се прави филм за Леа, бяха потресени. Казаха ни: „Вие знаете ли, че Леа и Еди са живели тук!“ Никой от екипа не е знаел. Явно те са ни „пратили“ там. Нищо случайно няма на тоя свят“, убедена е Рая Пеева. Според нея и това, че филмът на Радослав Спасов „Пеещите обувки“ се е забавил с 10 години, също не е случайно. Може би Леа е искала точно тези актьори един ден да изиграем ролите, предполага Пеева. И загатва, че с партньора ѝ от лентата Юлиан Петров – екранния Еди Казасян, който ѝ е колега и в Младешкия, може да ги съберат и в „Скъпи наследници“. Защото не само нейната цветна Поля от сериала, а и истинската Рая вярва в чудеса и те ѝ се сбъдват.



С Юлиан Петров като Леа и Еди

Николина Чакърдъкова води над 20 души ансамбъл в Чикаго

Народната певица представя зрелищно шоу на 18 май, петък

Народната певица Николина Чакърдъкова и Неврокопският танцов ансамбъл ще подарят на обичащите българския фолклор, българските традиции, песни и танци голям концерт в Чикаго на 18 май, петък, в залата на „Copernicus center“. Събитието ще е едно от най-зрелищните, правени някога за българите в Северна Америка.

Коледа през 2013 г., а на следващата година напълни и най-голямата зала в България „Арена Армеец“. Сега е дошло време българите в Северна Америка също да видят впечатляващия спектакъл, смята народната певица. Освен в петък, 18 май, Чакърдъкова ще представи шоуто си и в Торонто, Канада, в неделя, 20 май. „Иска ми се да направим един голям български празник за хората в залата и публиката да е с главна роля



специални декори и много красиви костюми, 3D мапинг и ефекти ще са част от изненадите, които Николина и екипът

й са подготвили. Билети за събитието вече може да намерите на сайта на „Copernicus center“.



Чакърдъкова ще излезе на сцената с над 20 души танцов ансамбъл, а специални визуални ефекти ще пресъздават картини от Родината – старовремски къщи, цветни поля и градини.

Съорганизатор и медиен партньор на събитието е BG VOICE.

Предстоящият голям спектакъл на Николина Чакърдъкова е вид продължение на големите ѝ концерти в България. Певицата събра над 15,000 души в три поредни вечери в зала 1 на НДК на

в този празник“, казва обичаната певица и добавя, че за нея вълнението ще е особено, защото ще пее пред имигранти, които живеят толкова далеч от Родината.

В спектакъла едни от най-популярните и обичани български песни ще зазвучат на нов глас, като във втората част на спектакъла на екраните в залата ще се изписват и текстовете на песните, така че всеки да може да си припаява от душа и сърце. Огромна сцена и екрани,



MDM Truck Repair

Quality Work * Fast Service * Certified Technicians



- ✓ Body work
- ✓ Engine repair
- ✓ Transmission repair
- ✓ Electrical
- ✓ Steering
- ✓ APU
- ✓ Frame
- ✓ Air conditioning
- ✓ Drive shafts
- ✓ Cooling, exhaust and intake systems
- ✓ Suspension
- ✓ Clutch
- ✓ Brakes and more

НАЙ-НОВИЯТ СЕРВИЗ ЗА КАМИОНИ.
СПЕЦИАЛНИ ЦЕНИ ЗА НОВИ КЛИЕНТИ.
Качествена работа от сертифицирани техници.

Бързо обслужване.
Чакането е намалено до минимум.
Ниски цени.

2090 N Mannheim Rd,
Melrose Park, IL 60160

Tel.: 708.223.8581
Fax: 708.397.4046

Mumko: 630.748.9520
Huk: 224.425.1953

Слави и „Ку-ку бенд“ забиват в „O2 Арина“ в Лондон на 9 юни

Най-голямата зала в Европа ще отвори врати за родните музиканти

След поредицата изключително успешни концерти в страната през последните 3 години в зала „Арена Армеец“ и на Националния стадион Слави и „Ку-ку бенд“ ще изнесат уникален по рода си концерт в музикалния гигант – зала „O2 Арина“ („The O2 Arena“) в Лондон, на 9 юни тази година. Това ще е тяхното трето излизане на сцена в британската столица след концерта им в зала „Астория“ през 2004 година и след като през 2016 г. българска публика напълни зала „Wembley Arena“ („Уембли Арена“) и пяс с тях български песни. Затова е и огромно вълнението на екипа при подготовката на този концерт.

„The O2 Arena“ е мултифункционална

„Ку-ку бенд“ изнесоха преди две години в Лондон. Евгени Димитров увери, че по подготовката на концерта се работи с най-големите световни компании за техническо обезпечаване.

Очертава се това да бъде

най-голямото българско събитие извън границите

на страната. Билетите ще бъдат пуснати в продажба на 23 февруари, петък, в 9 часа лондонско време (11 ч. българско). Билети ще могат да бъдат закупени по електронен път от сайта на зала „The O2 Arena“, от „Amazon Tickets“ и в магазините от веригата „Bulgarian food – Vintex BG“ в Лондон. Информация за продажбата на билетите ще може да бъде намерена на сайта на „The O2 Arena“, както и на телефон 00447597397062 от



зала с 20 000 места. Тя е най-голямата в Европа и една от най-модерните в света, разполагаща с огромни технически ресурси. В нея е играл Григор Димитров, а изпълнители от ранга на Браян Адамс, Шакира, Деми Ловато и Кейти Пери ще напълнят залата в дните около концерта на „Ку-ку бенд“. Именно на тази забележителна сцена Майкъл Джексън планираше да изнесе последните си десет концерта през 2009-2010 г.

Повече от половин година са текли преговорите за концерта, разказа музикалният продуцент Евгени Димитров, като по думите му за успешния им завършек е помогнал концертът в зала „Уембли Арена“, който Слави и

9:00 до 17:00 часа.

За 25 години история „Ку-ку бенд“ има издадени 23 албума. На 3 март ще излезе албум с патриотични песни, който ще бъде подарен на всички български училища и читалища, както и на много неделни училища в чужбина. Дискът ще съдържа 21 песни, техните инструментални версии и книжка с оригиналните пълни текстове. Част от песните в албума са: „Къде си, вярна ти, любов народна“, „Боят настана“, „Вятър ечи, Балкан стене“, „Де е България“, „Жив е той, жив е“, „Хубава си, моя горо“, „Изгрей, зора на свободата“, „Идем, идем, сган проклета“, „Ясен месец веч изгрява“, „Мила Родино“.



Чакаме ви в
Prairie Lakes Fitness Center

Tivity Health™ SilverSneakers® Fitness.

SilverSneakers® и **Prime®** фитнес програми предлагат **безплатно членство** за всеки, който има някоя от квалифицираните здравни застраховки. Вече можете да получите всички предимства като член на Prairie lakes Fitness Center и да направите най-добрата ви година досега. **Бъдете здрави. Обадете ни се и да започваме!**



Prairie Lakes • 515 E. Thacker Street • www.DPParks.org
847-391-5711 • Powered by the Des Plaines Park District



Вътрешна кражба на комитетски пари води до залавянето на Левски

Тази сума можело да промени хода на българската история



НИКОЛАЙ ИВАНОВ*

Когато говорим за Ловешкото злато става въпрос за едно наистина голямо съкровище от близо четири килограма златни монети. През XIX век с толкова пари е можело да се купи цял квартал. Интересно е да отбележим, че то е било заровено в двора на някогашния председател на тайния революционен комитет в Ловеч Марин Поплуканов и намерено случайно при изкопни дейности за нова къща през 1973 г. Идва милиция,

археолог от ловешкия музей и техническата ръководителка на обекта, след което златото е описано и предадено в трезора на БНБ. Важно е да отбележим, че монетите от съкровището са били в обръщение в Османската империя като редовно разплащателно средство. Съкровището съдържа 1,364 златни монети на западноевропейски и османски владетели от XVI до XIX век. Между тях има няколко късноримски монети. Известен брой от турските монети са пробити, което показва, че са ползвани за женски огърлици.

Как стигам до заключението, че именно това злато е причината за залавянето на Апостола. В последното ни известно днес писмо на Левски от 12 декември 1872 г. до ловешките комитетски дейци пише: „...У председателя има пари, принесени от други комитети. По-преди ги исках, а той ми писа, че ги употребил за ден-два в своя работа. Той не е ли чел устава? На комитетската пара минутата се не знае, когато ще се поиска!“

Това е причината Левски да се откло-

ни от пътя си да премине Дунав при Оряхово и да пристигне в Ловеч, за да провери къде са комитетските пари, което води и до залавянето му от заптиетата в Къкринското ханче. Ловчанското злато, открито в двора на Поплуканови, води до предположението за това кой е истинският предател на Левски. Считам, че златото е закопано най-вероятно през юли 1877 г. В летните месеци на тази година руснаците завладяват Ловеч на два пъти, но когато за един месец от 15 юли до 22 август Ловеч попада в ръцете на Осман паша, в града се извършват страшни зверства от черкезки формирования. Малко известен факт е, че за няколко седмици са изклани и избити голяма част от българското население на Ловеч, близо 2,000 цивилни граждани, чиито трупове са заровени и засипани с негасена вар в общ гроб в двора на църквата „Св. Троица“, където днес се намира и Ловчанската митрополия. В тези черни дни на касапница народът бяга към близките села и набързо, в няколко руски гилзи от картеч,



Марин Поплуканов

е скрито и заровено златото.

Вече имаме достатъчно документи и свидетелства, които сочат за заблу-

Продължава на стр. 46

ELGIN TRUCK REPAIR



- ★ TRUCK & TRAILER REPAIR
- ★ BRAND NEW FACILITY
- ★ 5 BAYS SHOP
- ★ HIRING MECHANICS
- ★ ALL MAKES AND MODELS
- ★ TRUCK & TRAILER ALIGNMENT
- ★ APU SERVICE
- ★ REEFER SERVICE

ТЪРСИМ МЕХАНИЦИ

Много добри условия, нов, чист и приветлив сервиз.

750 DAVIS RD, ELGIN, IL 60123

PHONE: 847-628-4808

www.ELGINTRUCKREPAIR.COM

Професионална транспортна компания



SUPERIOR

OVERNIGHT SERVICES, Inc



**ТЪРСИМ
ОПИТНИ
МЕХАНИЦИ**

Охраняем паркинг - 24 часа видеонаблюдение.
Единствената компания, която ви дава
предостатъчно мили и много семейно време.

**NOW HIRING ESTABLISHED TEAMS DRIVERS FOR
DEDICATED LANES CHICAGO - SOUTH STATES**

Набира шофьори за DRY VAN & REEFERS

OTR drivers - Min 1 year experience.

Заплащане според опита. Всички мили и стопове са платени.

Now selling 2015 Freightliner Cascadia.

Low miles. Call for more info.

ЧИСТО НОВИ КАМИОНИ И РЕМАРКЕТА

\$300 Referral BONUS

SAFETY BONUS every month

Компанията предлага постоянни курсове. 90% hook & drop

24/7 dispatch

Direct pay/deposits

Quick Pay

Best rates in town
10% dispatch
Fuel cards
Permits and license plates
Нови ремаркета

Терминал и warehouse
- 46K sq f - storage, cross
loading, dock crossing

☎ 630-422-1190

✉ superior.overnight@gmail.com

📍 700 N Rohwing Rd, Itasca, IL 60143

Вътрешна кражба на комитетски..

Продължение от стр. 44
 да, която и до днес тегне върху името на поп Кръстьо, касиера на тайния комитет в Ловеч. Поп Кръстьо е държал при себе си само наличните пари на ловешкия комитет, общо 400 гроша или грубо сметнато равностойни на 6-7 бр. златни монети, като тези от съкровището в двора на Поплуканови. Кръстьо е искал да предаде тези монети на другарите си, като отишъл в Букурещ, защото някой започнал да го набеждава, че е предател, но там ги отказват и парите накрая са прибрани от „орханийците“.

Това са завърналите се от заточение участници във фаталния за цялата революционна организация обир при Арабаконак.

Днес можем да разтълкуваме повратно в исторически план защо именно братът на председателя на тайния комитет в Ловеч Илия Поплуканов иска на два пъти обесването на поп Кръстьо, след като комитетското злато бе намечено 96 години по-късно, заровено в бащиния двор на Поплуканови. Това съкровище би променило хода на нашата история, защото Левски се е надявал да



Къринското ханче



Левски е погребан в позорните гробища. С това се придава нюанс, че той не е осъден по политически причини, а по криминални – като убиец, и е захвърлен на „позорните гробища“, за крадци, клошари и убийци. Така и до днес се шири заблудата къде е гробът на Левски и че е погребван и препогребван, та не се знае и не може да се каже къде е сега.

Имаме трима преки свидетели на погребението на Апостола. Геодезисти измериха и показаха мястото с точност до сантиметри. Призовавам институциите да разрешат едно подробно археологическо проучване на улица „Дамян Груев“ № 6, в района на Министерството на земеделието, където според откритите и обнародвани документи е погребано тялото на Апостола. Да изпълним завета му, като са го водили за София: „Ако ме обесят, поне ще ми остане гробът в България и всякой ще го знай.“



купят с него модерно оръжие и да се направи сериозна подготовка за едно голямо въстание във всички окръзи.

Ние не можем да изменим събитията със задна дата, но сме длъжни пред духа на Васил Левски и до днес. Това, че костите на Апостола не са открити още, не е случайно. Винаги е имало сили, които са пречели да се научи истината за тях. Заблудата тръгва четири месеца след Освобождението от Пьотр Алабин, който съобщил в Санкт Петербург, че

** Авторът е историк, писател и изследовател. Автор е на книгата „Разкрити документи за гроба и костите на Васил Левски и Георги Бенковски“ и пръв обнародва неизвестни за широката общественост документи от архивите на НВИМ, с които доказва чрез писмени сведения от трима очевидци, че гробът на Васил Левски е в близост до днешното Министерство на земеделието.*

AUTO | HOME | LIFE | BUSINESS | RETIREMENT





Do you know how valuable you are?
We do.

Your family knows too. If something happened to you, would they be able to stay in their house, keep up with bills, and would your kids have money for college? Protect the ones you love by insuring their most valuable asset - you! Give me a call today.

Auto, home and business insurance policies issued by COUNTRY Mutual Insurance Company®, COUNTRY Preferred Insurance Company® and COUNTRY Casualty Insurance Company®. Life insurance policies issued by COUNTRY Life Insurance Company® and COUNTRY Investors Life Assurance Company®, Bloomington, IL.

0415-511HC-26065-10/26/2017



Petya Nenova
 Insurance Agent
 1960 Springbrook Square Drive Suite 100
 Naperville, IL 60564
 Petya.Nenova@countryfinancial.com
 571-267-8332



M&K
TRUCK CENTERS



Des Plaines, IL 708 343 4980
Alsip, IL 888.531.5130

New & Used Truck Sales • Leasing & Rental • Financing
Part & Service • Body Shop • New & Used Trailer Sales



2018 VOLVO VNL64T670
D13, 425HP, 2.64 Ratio, I-Shift,
Air Ride, Stk#AN5081. Available
in white & silver



2018 VOLVO VNL64T670
ISX, 450HP, 3.36 Ratio, 13 Spd.,
Air Ride, Stk#AN5015



2018 VOLVO VNL64T670
ISX, 500HP, 3.36 Ratio, 13 Spd.,
Air Ride, Stk#AN5074



2018 VOLVO VNM64T200
D13, 375HP, 2.47 Ratio, I-Shift,
Air Ride, 174"WB, Stk#AN5054



2018 VOLVO VNL64T780,
D13, 455HP, 3.08 Ratio, I-Shift, Air
Ride, Stk#AN5139. Available in
white, silver & lime green.



2018 VOLVO VNL64T300,
D13, 405HP, 2.47 Ratio, I-Shift,
Air Ride, 178"WB, Stk#AN4732



2018 VOLVO VNL64T670
D13, 425HP, 3.08 Ratio, I-Shift,
Air Ride, Stk#AN5281



2018 VOLVO VNL64T670
D13, 455HP, 3.08 Ratio, I-Shift,
Air Ride, Stk#AN5268. Available
in white, red & silver



2018 VOLVO VNL64T670
D13, 455HP, 3.08 Ratio, I-Shift,
Air Ride, Stk#AN5235. Available
in white & blue

SEE OUR COMPLETE INVENTORY AT
MKTRUCKCENTER.COM

Лечение на дископатии на гръбначния стълб и техните усложнения



ВЕСЕЛИН ВЪЛЧЕВ
консултант по натуропатия

Много хора страдат от тези заболявания. Най-често дископатиите на гръбначния стълб се изразяват в спазъм и възпаление на мускулите непосредствено до гръбнака, възпаление на периферните нерви, които инервират различни мускулни групи на тазовата част и на мускулите, движещи краката. Свързващите мускулите и костите сухожилия също нарушават функциите си. При по-тежките случаи дискове между прешлените на гръбначния стълб се деформират и това води до постоянен механичен натиск на периферните нерви (англ. - bulging disks or deformation of the disks). Тогава има блокаж на движенията и почти постоянни болки. Това състояние изисква упорито лечение за доста повече време. При най-тежките случаи се стига до операции. Това тук в Америка струва доста пари! Известно е, че с тези заболявания се занимават докторите кайропрактори /chiropractors/. Те често правят рентгенови снимки на гръбначния стълб и също в зависимост от това кои са засегнатите мускулни групи определят къде точно е проблемът. Обикновено се прилагат екстензии с ръцете /опъване на гръбнака с дозирана сила/ и освобож-

дават притискането между прешлените и после релаксират спазмираните мускули. За това се изискват специфични масажи.

Много е важна силата на мускулите около гръбначния стълб, които буквално го крепят и при запазени активни контракции не позволяват дисковете между прешлените да излизат навън. Казано по друг начин, пациенти, които имат отслабнали мускули с понижена функция, са многократно повече застрашени да получат дископатии.

Но нека дадем един конкретен пример на пострадал от дископатично възпаление човек. Николай В. споделя неговия случай: През януари миналата зима след продължителна работа на открито ми се схванаха тазовите мускули и същия ден получих болки в кръста. След два дни десният ми крак изтръпна и почти не можех да се движа. Отидох на кайропрактор доктор на преглед. Поставиха ме на масажната маса и докторът ми провери целия гръбначен стълб. Обясни ми, че имам възпаление на нивото на четвърти и пети прешлен на гръбнака и също на 6 см над опасната кост. Каза, че това състояние е доста сериозно. Предписа ми процедури за следващите 30 дена. По това време имах медицинска застраховка. Първата процедура беше опъване на гръбнака на масажната маса. След това масаж на тазовите мускули. Следващите процедури бяха подобни и траеха средно 15-16 минути. После няколко нагревки с торбички, пълни с топъл пясък. След около 50 дена приключихме. Резултатът беше доста по-рядко болки и значително възстановени движения на крака. От застраховката ми изтеглиха около 3500 долара. Поне се надявах да бъда добре в бъдеще.

През следващите 45 дена се пазех от вдигане на тежко повече от 7-8 кг

и носех медицински колан. Към края на март вече си мислех, че съм излекуван от дископатията. Движех се съвсем нормално. Една събота вкъщи се наложи да преместим диван в съседната стая. Буквално в момента, в който го придвижихме на новото място, силна болка ме сряза в кръста и седнах на пода. Така стоях поне 30 минути. Отново кракът ми изтръпна силно и движенията ми станаха много трудни. На следващия ден ме закараха в офиса на същия доктор. Последва преглед и пак опъвания на гръбнака на масажната маса. Назначиха ми нови 12 процедури през 2-3 дена. Моята застраховка не можеше да покрива лечението ми и аз трябваше да платя поне 1300 долара. Докторът ми каза, че трябва отново активно лечение. Запитах го дали след новите процедури ще има гаранция да се оправя в бъдеще? Отговорът беше: „Това зависи от различни фактори, от вида на работата ти, да не вдигаш тежко повече от 8-10 кг, трябва и периодичен контрол.“ Излезе, че трябва да посещавам този доктор за следващите 2 години периодично. Загубих доверие към методите на тези доктори /chiropractors/.

Мой колега го сполетя същата дископатия два месеца по-късно. Той е с 9 години по-възрастен и има наднормено



тегло. Блокираха му се движенията по същия начин. Ходи само един път на екстензия на гръбнака. По същото време беше планирал ходене до България. Отиде там за около 35 дена. На четвъртия ден го закараха в санаториум в Павел баня, известен медицински център с минерални бани точно за дископатии и проблеми на двигателния апарат. Правила са му подводни опъвания на гръбнака и 12 минерални бани при определена температура. След това се е почувствал много добре. Върна се от България и досега не е имал никакви проблеми. Съгласно рентгеновия преглед оттам той е имал същото възпаление на 4-ти и 5-и прешлен.

Аз и досега се чудя как той постигна такъв ефект с процедури за 20-ина дена, а аз не се оправих и след дълги



WOMEN'S AND CHILDREN'S HEALTH CARE 25 ГОДИНИ АГ ПРАКТИКА В БЪЛГАРИЯ И САЩ

Д-р Пламен Дочев, M.D., F.A.C.O.G.
Специалист акушер - гинеколог

- * Patients' Choice Award – 2010/2012
- * Top Obstetrician – Gynecologist of America Award – 2011

ГРИЖИ ЗА БРЕМЕННОСТТА (женска консултация)

РАЖДАНЕ

ГИНЕКОЛОГИЧНИ ЗАБОЛЯВАНИЯ

ПЪЛЕН СПЕКТЪР ГИНЕКОЛОГИЧНА ХИРУРГИЯ – конвенционална, лапароскопска, da-Vinci – хирургичен робот

НА МЯСТО В ОФИСА:

3D ултразвук, пълна лаборатория

ОФИСИ:

**ALEXIAN BROTHERS HOSPITAL
800 W BIESTERFIELD RD. STE # 408
ELK GROVE VILLAGE, IL 60007**

**LUTHERIAN GENERAL HOSPITAL
1875 DEMPSTER STR. STE #550
PARK RIDGE, IL 60068**

TEL: 847.593.6600, FAX: 847.593.3544

Внимавайте и с кръстосването на краката

Д-Р ЦАНКО СТЕФАНОВ

Всеки натиск, приложен върху нерв от съседна тъкан, би предизвикал дразнене и прекъсване на функцията му с последиствия, които могат да варират от тъпи и силни болки до загуба на чувствителност под мястото на притискане. Прищипването може да се развие по много начини. То може да бъде усложнение от бременност, нараняване, стереотипия в движенията, ставни болести и други. Най-уязвими са периферните нервни влакна, които преминават над изпъкналите кости, по повърхността на тялото. Това прави уязвима на практика всяка една зона в човешкото тяло.

Най-честите обекти за прищипване са срединния, лакътния и лъчевия нерв на горния крайник, които се разполагат по ръката от рамото надолу. Другите често засягани нерви са тези в бедрата, които се простират от таза към колената, в стъпалата и нервите в междупрешленовите пространства на гръбначния стълб. Друг особено чест обект за нервно притискане е перонеалния нерв, който се разполага по външната странична зона на подбедрицата. На практика всеки човек поне веднъж седмично притиска този нерв и получава изтръпване или загуба на чувствителност в крайника след неудобна поза на седене или прекръстосване на крайниците.

В много редки случаи лечението може да продължи от няколко дни

до няколко седмици. Повечето хора споделят, че симптоматиката отминава веднага след премахване на външното дразнене върху нерва. В някои случаи, като бременност и затлъстяване обаче, дразненето върху нерва е хронично и това може да доведе до неговото много тежко увреждане, което може да наложи лечение в продължение и на няколко месеца. Съществуват и случаи, при които се развива много тежка компресия върху нерва, която води до неговото прекъсване в аксонните вериги. В тези случаи увреждането е завинаги и се развива най-често след тежки травми в областта на крайниците или гръбнака.

Основните симптоми са поява на болезненост, мравучкане и изтръпване на част от тялото, като най-често се засягат крайниците. Появява се също така пробуждаща, пареща или разкъсваща болка в мястото на засегнатия нерв с тъпа болка по естествения му ход.

Друга възможна клинична находка е появата на слабост в дадена област на засягане. Развива се впоследствие атрофия на мускулатурата, поради обездвижване, така че едната ръка или крак могат да станат с времето по-тънки от другите.

В основата на терапията стои правилната рехабилитация. Ежедневното раздвижване в зоните на засегнатите стави подсигурава радикална декомпресия на нерва и спомага за неговото по-бързо възстановяване. При пациентите с по-сериозни увреждания

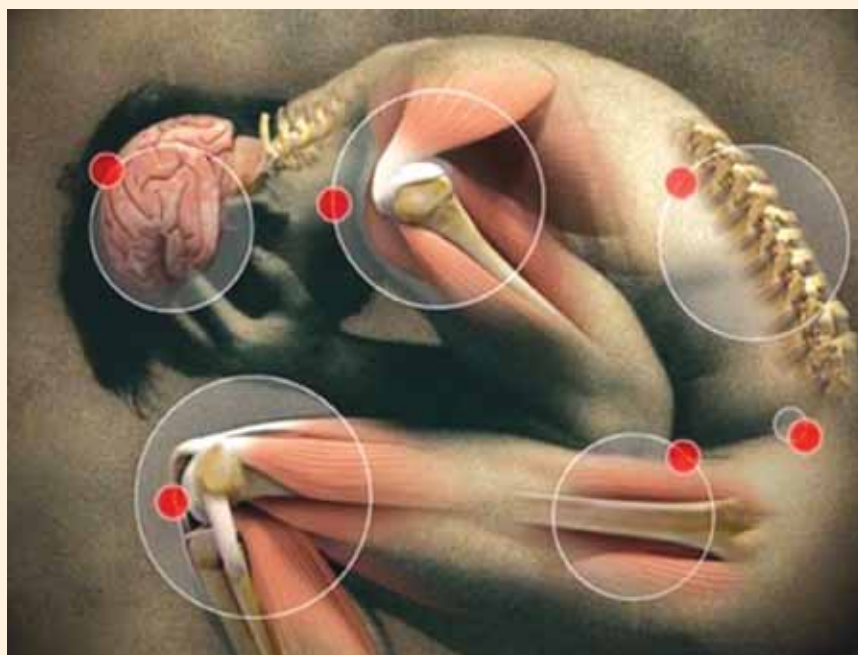

и оплаквания може да се предпишат кортикостероиди и при хронична болка amitriptilin или трициклични антидепресанти, които облекчават болковия синдром. Такъв е случаят при нервна болка провокирана от дископатия на гръбначния стълб.

Специалистите съветват в комплект с правилната рехабилитационна и медикаментозна терапия да се приемат витамини В-комплекс, с основното преобладаване на витамин В 12. Също така важно е с храната да се приема повече калций от натурални млечни храни – сирене, кашкавал, прясно и

кисело мляко.

Според специалистите по алтернативна медицина особено добър ефект при възстановяване на компресиран нерв има арника. Тя действа значително бързо и категорично намалява симптомите и оплакванията на пациентите, когато болките в гърба се дължат на някакво нараняване. Специалистите по билково лечение допълват, че сибирският женшен, американският шлемник и жълтият кантарион също биха спомогнали за отбъбване на травмирания нерв и по-бързото възстановяване от неприятното състояние.

процедури тук при американски доктор chiropractor. Кой може да ми даде логично обяснение?

Първо искам да напомня, че преди шестнадесет години аз работих като асистент при американски кайропрактор за период от две години. През този период изучих техниката на мануалната терапия и екстензиите. Теоретически отдавна съм запознат с анатомията. Този опит ми дава основание да изкажа моето мнение за тези заболявания. Както споменах в началото на статията, освобождаването на засегнатите прешлени и чрез тях и елиминирани на механичния натиск върху периферните нерви е първата и най-важна стъпка на лечението. Премахването на мускулните спазми на съседните мускули е втората

част – това изисква специални масажи и медицински кремове. Това отнема 7 до 12 дена. Следващата решаваща процедура е възстановяването на активните контракции на лумбалните и тазовите мускули. Това отнема още 2 седмици със специфични процедури. Именно тази решаваща част от лечението американските кайропрактори нямат финансов интерес да провеждат. При много пациенти с отслабени или почти атрофирани гръбни и тазови мускули, колкото и екстензии /опъвания/ на гръбначния стълб да се правят, каквато и физиотерапия да се провежда, ефектът е само временен!

Защо това е така? Защото съгласно анатомията на гръбначния стълб и излизащите периферни нерви към таза и краката именно гръбните мускули са

тези, които му дават устойчивост при натоварване, при навеждания и при усукване! Ако тези мускули имат активна функция /контракции/, вероятността от изместване на прешлени и дископатии е многократно по-малка. Това е основният проблем. Това, което пациентът, който е ходил в центъра Павел баня в България и там е правил 11 процедури с минерална вода, това именно му е повишило тонуса на всички гръбни мускули, тоест подобрило е функцията. Минералната вода там има много активни лечебни свойства. По тази причина той е постигнал значителен ефект за по-кратък период от време без намеса на доктор кайропрактор. Сега позволете ми да спомена какво лично аз в моята практика с пациенти с дископатии провеждам. Първо, след освобождава-

нето на притиснатите периферни нерви, включително и ишиасния, правя масаж за релаксиране на мускулите. След това за активизиране на функцията им давам абсорбционни компреси за период от 11-14 дена. Те имат свойствата да елиминират възпалението на меките тъкани, на сухожилията и да възстановят функцията на нервните окончания. Това е същият ефект, който се постига с минералните бани – термичен и химичен ефект. Без да има нужда от минерални бани. По тази причина аз твърдя, че този метод е по-ефикасен, по-надежден и значително по-евтин за пострадалите. Средно всеки пациент икономисва около 2500 долара в сравнение с разходите при chiropractor доктор. Подобна методика отдавна се прилага в Германия, Франция и Австрия.

 Nova Funerals.com
HALF PRICE FUNERAL SERVICES

ПОГРЕБАЛНИ УСЛУГИ



НЕЛИ НОВА
ПОГРЕБАЛЕН ДИРЕКТОР

773-547-5354

SVEC & SONS FUNERAL HOME
EMAIL: NELINOVAFUNERAL@GMAIL.COM
WWW.NOVAFUNERALS.COM

J. LINHART FUNERAL HOME
6820 WEST CERMAK ROAD
BERWYN, ILLINOIS 60402

- ТРАДИЦИОННИ ПОГРЕБЕНИЯ
- КРЕМАЦИИ
- ИЗПРАЩАНЕ НА ПОКОЙНИКА В БЪЛГАРИЯ
- ГАРАНТИРАМ НИСКИ ЦЕНИ
- ПОМОЩ ПРИ ПОКУПКА И ИЗБОР НА ПАМЕТНИЦИ
- ЕДИНСТВЕНИЯТ ПОГРЕБАЛЕН ДОМ В ЧИКАГО, КЪДЕТО В ТЪЖНИ МОМЕНТИ ЩЕ ВИ СЕ ПОМОГНЕ НА РОДЕН ЕЗИК.

Един алпинист решил да изкачва най-високия връх в областта, който бил 3000 метра. Тръгнал нашият с бодра крачка и на 1000 метра височина среща адската мацка. Тя го спира с думите: „Do you wanna f*ck me or do you wanna succeed?”. Пичът се замислил, но твърдо заключил: „I wanna succeed!!!” Продължил си той пътя и на 2000 м среща още по-адската мацка - гола. Тя му вика: „Do you wanna f*ck me or do you wanna succeed?” Алпинистът се поколебал, но със сетни сили извикал „I wanna succeed, bitch! I wanna succeed !!!” И тръгнал нагоре. Качил се той на 3000 метра. Задъхан, забол знамето на върха и тъкмо въздъхнал с облекчение, когато зад него се показал двуметров, огромен мъжага. Той погледнал благо алпиниста и казал: „Hi! I'm Seed.”



Селянин имал много свине. Един ден дошъл инспектор и го попитал:
- С какво храните свинете?
- Ами, като има царевица с царевица, иначе с отпадъци. Защо?
- Аз съм от Асоциацията за защита на животните. Не ги храните както трябва - те не трябва да ядат отпадъци. - И го глобил.

След два дни дошъл друг и го попитал с какво храни свинете.
... - Ами, със сьомга, с хайвер, със скариди. Защо? - попитал селянинът.
- Аз съм от ООН. Не може, когато милиони хора измират от глад, да храните свинете с деликатеси. - Също го глобил. След дни дошъл трети и попитал с какво храни свинете.
- Ами, аз не ги храня - давам им по 4 лева на ден да си купят каквото им се яде - отговорил ядосано селянинът.



Какво става, когато македонец се изкъпе?
- Чист българин!



- Жена, гледах те от терасата 20 минути как паркираш, направо си мисля дали изобщо да ти давам колата, та ти и на пътя си неадекватна!
- О, я стига, и днес ли шефа ти те е юркал, та на мен си го изкарваш? Заяждаш се за глупости!
- Не са глупости, утре катастрофа можеш да направиш! Айде да те видя сега: представи си следната ситуация, караш, и изневиделица пред теб пресичат баба с внуче, кое удряш?
- Бабата!
- СПИРАЧКИ, УДРЯШ СПИРАЧКИТЕ..



Заведох моят 6-годишен син на палатка. Докато стояхме до огъня, той ми каза:
- Тате, а*а ми се!
- Ходи някъде! Това му е хубавото на къмпинга - можеш да се и*акаш където поискаш и никой няма да ти направи проблем...

Той стана и отиде. След десетина минути се върна.
- Къде се и*ака? - попитах аз.
- В колата...

В градския транспорт:
- Госпожице, ще ми отстъпите ли мястото, уморен съм?
- Ами ако съм бременна?
- Не може да сте бременна, крокодилите снасят яйца.



Ветеринар отива на доктор:
- От какво се оплаквате?
- Нали?! Много ти е лесно!!



- Ауууу ще я връщаме!!
- Ама защо бе тате, аз си я харесвам...
- Тя нейното си семейство не може да оправи, а нашето дошла да оправи

Учителката по история пита Иванчо:
- Кой е бил Чапаев?
- Предводителят на негрите!
- Как така?
- Нали се е бил срещу белите.
- Чапаев е бил командир на Червената армия.
- Ама и индианци ли са участвали?!

Маскиран мъж с пистолет нахлува в автобус:
- Ръцете горе! Това е обир!
Давайте всички пари и ценности!
- К'ви пари у хора като нас, бе чедо!? Т'ва е градски автобус. - изфъфля бабичка.
- Автобус ли...? Маммтка му! Отвън пишеше... „Raiffeisenbank”

Виц в снимка



Домашна анти-спам защита

Седнал Борисов на детектор на лъжата. Провеждащият теста му обяснил:
- Всеки път, когато излъжете, ще се чуе звук „бийп"! Разбрахте ли?
- Да.
- Бийп!

След бурна първа брачна нощ млад циганин излиза на терасата, където баща му пуши.
- Тате, девствена беше... - споделя младоженецът.

Майка се кара на детето си:
- И ако продължаваш да не слушаш, няма да ходиш с баща ти на зоологическа градина!
- Голяма работа, на мен и без това не ми се гледат голи какички.

Корабокрушенец закъсал на необитаем остров. След няколко години самота гледа - на хоризонта кораб.
Почва да подскача от радост, от кораба пращат лодка до острова. В нея - двама моряци и един куп вестници. Казват му:
- Капитанът поръча да ти дадем тези вестници да ги прочетеш и като ги изчетеш, сам да решиш дали искаш да те спасяваме

Сара, звъни на Аврам.
- Авраме, ела довечера у нас, Мойше ще ходи някъде.
- А как да разбере че е излязъл?
- Ще хвърля монета от 1 лв. през прозореца, тя ще звънне долу и ти ще се качиш.
Свечерило се, Мойше излязъл и Сара хвърля монетата през прозореца. Чака, чака, обаче Аврам не се качва...
Сара отворила прозореца и тихичко подвижнала:
- Айде бе Авраме, какво правиш там долу? Качвай се!
- Търся монетата от 1 лв.
- Ти си много тъп, бе, аз отдавна я изтеглих с конец...

Адски трудно е да кажеш „Обичам те” и наистина да го мислиш.
Още по-трудно е да кажеш „Прости ми” и наистина да го мислиш.
Но най-трудно е да кажеш „Шкльхр-фдмлопфцбкхдввръи” и наистина да го мислиш!

Стига вече с този Перник! Там живеят нормални хора като нас! Ето, сега съм в Перник и си пиша на лаптопа необезпокояван в едно кафе. Паркирал съм си колата без пернишка регистрация отвън, а на якето ми пише „САМО ЦСКА”. Ако перничани бяха такива, каквито ги изкарват, сега някой щеше да дойде и да ми блъска главата в клавиатурууу-улэйкАаб£7@кдрrrrRr@bffffxfgdvbbbb

Жена му облече полицейска униформа, сложи му белезници и му каза, че е арестуван, заради огромна с*ксуална мощ... След две минути го освободи, поради липса на доказателства...

Мъж се оплаква:
- Жена ми готви толкова зле, че като оставя конец за зъби в кухнята, хлебарките сами се бесят на него...

Той: Свирка?
Тя: Тук, на открито!
Той: Ако го лапнеш целия, никой няма да види.

- Ванка здрасти, как си, отдавна не съм те чувал. Как е живота след сватбата?
- Никога не съм бил толкова щастлив!
- Да не е до теб в момента?
- Много съм доволен!
- Дръж се братле ...

- Скъпа, мисля да запиша майка ти на гмуркане!
- А какво стана с парашутизма?
- Десет скока и нищо...

След като не можа да си купи Iphone, лше от Itos си наля Ирян с мастика и каза Истига бе!

- Във вашето CV пише, че сте бърз по математика.
- Да.
- Добре, колко е 17x32?
- 42 - отговаря на секундата.
- Но това дори не е близко до отговора!
- Е не, ама е бързо, нали?

Пепеляшка:
- Обувчицата ми стана, кога е сватбата?
Принцът:
- Това беше полуфиналът! Сега ще мерим сутиен.

Отговор на кръстословицата от миналия брой

ВОДОРРАВНО: РЕД БУЛ. Ехтеж. Елит. Кухни. Дрога. Рало. Фароу (Миа). Маане. Борис. Рад. КИНЛИ. Будист. РТЛ. Манту. Яркост. „Унита”. Патос. Ара. Ярмомелка. Анид. Ад. АИК. Роу (Никълъс). Хром. Износ. Барби. Бака. Ватерло. Вагон. Просека. Дерби. Аки. Опаковка. Суейзи (Патрик). Умисъл. Факт. Иля. Расате. Аноним. Рамо. Дис. Ишиас. Спатия. „Метц”. Бреме. Хлор. Сърп. Лиля. Анатом. Жуи. Софя. Селим. Жаба. Трахея. Чест. Им. Роб. Енох. Цинт. Абе (Ернст). Вакса. Ипон. Аршин. Покои. Нил. Проект.
ОТВЕСНО: Декарт (Рене). Разгром. „Аор”. Олово. Дуралумин. Опиум. Елф. Бак. Обход. Ноко. САС. „Осмият”. Ко. У Ну. Мим. Свекър. Пел (Джон). Реси. Ели. Катер. Аколада. Асана. Минало. Тав. Сити. Ехо. Педант. Кубе. КРАСИ. Алехин (Александър). Хралупа. Арда. Яхния. Пи. Отони. Орле. Феи. Лам. Цол. Еге (Ладислав). Ята. Борса. Шрот. Чин. Южа. Бронхи. Букаи. Рожен. Буксир. Виетнам. Мастер. Феродо. Доба. Осес (Франсиско). БТ. Ро. Лариса. Магазин. Тъжа. Аше. Силистра. Кокили. ЦРУ. Ибик. Тост. Аджани (Изабел). Яма. Пигмент.

GR6 LLC – Женя ВИЧЕВА

ТАКСИ, НОТАРИАЛНИ ЗАВЕРКИ, АПОСТИЛИ,
ПЪЛНОМОЩНИ, ПРЕВОДИ, РАЗВОДИ,
ДЕКЛАРАЦИИ ЗА ПЪТУВАНЕ НА ДЕЦА,
ПОКАНИ, ВИЗИ, ГРАЖДАНСТВО, ИМИГРАЦИЯ,
РЕГИСТРАЦИЯ НА ФИРМИ, IFTA, IIR, 2290 И ДР.
ЗАСТРАХОВКИ – ЗДРАВНИ, АВТО & ДОМ, ЖИВОТ.

ГАРАНТИРАНИ НИСКИ ЦЕНИ

Адрес: 3826 Emerson Drive, Schiller Park, IL 60176
Tel. 847-928-9493 Fax: 847-447-3019
Email: rwicev@yahoo.com



HOME REALTY GROUP

NASKO IVANOV MANAGING BROKER/OWNER

СЪДЕЙСТВИЕ ПРИ КУПУВАНЕ/ПРОДАВАНЕ
НА НЕДВИЖИМО ИМУЩЕСТВО

Residential & Commercial
Short Sale & Foreclosure
Bank Owned & Auction



Phone: 708-856-1440
Email: nasko@ymail.com



10700 W Higgins Rd, Ste. #220, Rosemont, IL 60018

Набираме **CDL-A ШОФЬОРИ ЗА OVER THE ROAD**

Заплащане
50 - 54 цента на миля.

Даваме камиони на
лизинг на шофьорите ни.



☎ 773-396-6725

STILIAN DINEV MANAGING BROKER

(312) 451-1561
SDINEV@YAHOO.COM



FOR ALL YOUR REAL ESTATE NEEDS
Short Sales • Foreclosures • Rentals

VANGUARD REALTY, INC.
2748 LINNEMAN ST. GLENVIEW, IL 60025



MARIELA DIMITROV Real Estate Broker

773-742-5068

toprealtor3@gmail.com



*Regular Sales
*Rentals
*Foreclosures
*Short Sales



Top Realty Group



E-TRADE INC

Your Trusted Heating & Cooling Partner

YORK
INSTALL CONFIDENCE

Furnaces and Air Conditioners

Сервиз, Ремонт и Инсталиране
на нови отоплителни и климатични инсталации
Residential and Commercial.

Константин Господинов

(224) 622-1361

e_trade@usa.com

www.heatingandcoolingillinois.com



PK Corp.



Набира CDL клас А шофьори и контрактори.
Търсим диспечери. Тел.: 847-879-1070

Hristo Nikolov Sales Associate

Cell 708.717.6098

Office 630.378.2500

Fax 630.378.4632

hristo@windycityjay.com

www.windycityjaytrucksale.com



WindyCityJay Truck Sales, Inc.

109 W South Frontage Rd., Bolingbrook, IL 60440



Top Realty Group
Nina Bahlova
Real Estate Broker
Cell: 773-818-8891
nbahlova@gmail.com



Над 10 г. опит
Поканки
Продажби
Инвестиции в имоти



ВАШАТА ВИЗИТКА ТУК

vizitki@bg-voice.com

tel: 7084156985

\$25 на брой

за 1, 2, 3 месеца

\$15 на брой след първите
3 месеца



Малай

Яйцата се разбиват със захарта, прибавя се киселото мляко, в което е сложена содата за хляб и солта. После се добавя олиото и натрошеното сирене и царевичното и пшениченото брашно, докато се получи смес с гъстотата на кексово тесто. Изсипва се в намазана с мазнина и поръсена с брашно тава. Пече се в умерена фурна.



Продукти:
 15 с.л. царевично брашно;
 5 с.л. пшенично брашно;
 1 кофичка кисело мляко;
 1 ч.л. хлябна сода;
 4 яйца;
 1 ч.л. захар;
 1 ч.ч. натрошено сирене;
 5 с.л. олио.



Да ви е сладко!
Цвети

СУДОКУ

2	9			7	3		
	3		6			1	4
	4		5				9
		5				6	
	1	7		6	8		
8				3			
1			3		7		
4	5		7			9	
		8	9			3	2

8	5	7	4	1	9	2	6	3
2	4	9	6	3	8	7	1	5
1	6	3	7	2	5	8	9	4
3	1	2	9	8	4	6	5	7
4	9	6	5	7	3	1	2	8
7	8	5	1	6	2	4	3	9
9	3	8	2	4	1	5	7	6
6	2	4	3	5	7	9	8	1
5	7	1	8	9	6	3	4	2

КОНТУРИ

Трябва да съединявате съседните точки, така че да формирате една единствена затворена линия без пресичания или разклонения. Номерата между точките показват точно колко чертички трябва да има около съответното квадратче.

ОТГОВОРИ ОТ МИНАЛИЯ БР.

1		3					
		1		0	0	3	
		2					
3	3	3	2		1		
1	2			2		3	
2	2	2				3	
	2						

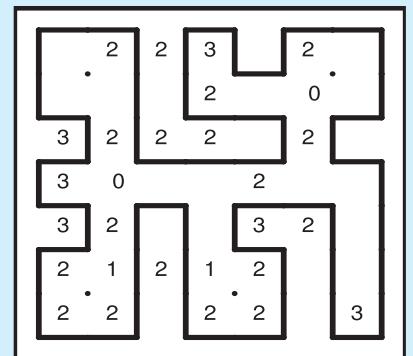

МОСТОВЕ

Мостове се играе на правоъгълна решетка. Някои клетки са заети от кръгчета с цифри от 1 до 8 - това са островите. Останалите клетки са празни. Целта е да се свържат всички острови в единствена, свързана група като се прекарват мостове между тях при следните условия: Мостовете трябва да започват и завършват от острови по права линия хоризонтално или вертикално; Мостовете не трябва да пресичат други острови или мостове; Най-много два моста могат да свързват двойка острови; Броят на мостовете свързани с даден остров трябва да е равен на цифрата на острова.

ОТГОВОРИ ОТ МИНАЛИЯ БР.

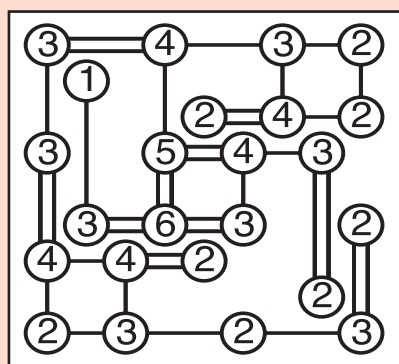
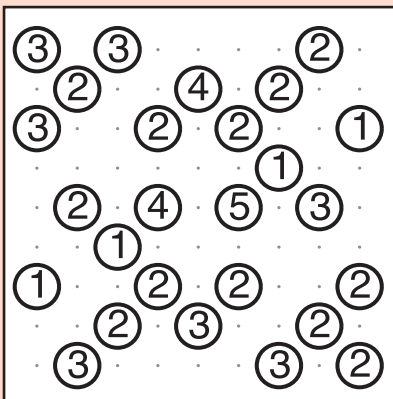

КАКУРО

Трябва да попълните всяко празно квадратче с някоя цифра от 1 до 9. Сборът от цифрите в белите празни квадратчета трябва да е равен на числото в съседното сиво квадратче.

ОТГОВОРИ ОТ МИНАЛИЯ БР.

	26	9			
	8		8	16	
24	3			24	4
		9	3		3
10		10	17		15
	3	15			
	26	15		15	4
		17	16		

#6	24	30	7		
17	9	7	1	17	29
30	8	9	6	7	30
13	7	6	13	13	5
	24	27	8	7	9
	30	23	9	8	6
		16	29	17	

Следващата версия на Android ще поддържа изрязани дисплеи



Изрязаният дисплей на iPhone X предизвика противоречиви реакции, но въпреки това някои производители на смартфони с Android също решиха да добавят подобен компонент в своите продукти, а по всичко личи, че тази година това ще стане още по-масова практика. Google е наясно с това и се кани да направи необходимите промени в Android. Това разкрива информация от източници на Bloomberg, които твърдят, че следващата основна версия на Android, която се чака по-късно през годината, ще поддържа устройства с нов дизайн, като например с множество дисплеи и дори със сгъваеми екрани.

Обновяването ще интегрира по-тясно виртуалния асистент на Google и ще подобри живота на батерията на мобилните устройства. Bloomberg пише, че целта на Google е да убеди повече потребители на iPhone да преминат към Android, като се подобри изгледът на софтуера. Поддръжката на изрязани дисплеи може да помогне за това,

като осигури възможност на производителите на устройства с Android да вградят в освободеното място камери и сензори и така да добавят функции и технологии като тези в продуктите на Apple. Засега единственото устройство с Android и с изрязан дисплей от голям производител е дело на Essential, но източници на Bloomberg потвърждават, че и Huawei разработва подобен модел.

Изданието посочва, че платформата Android P, която в Google наричат Pistachio Ice Cream, ще акцентира върху виртуалния асистент Assistant, а разработчиците ще могат да го вградят в своите приложения. Компанията дори обмисля да интегрира полето за търсене и виртуалния асистент в основния екран на платформата, но нито една от тези промени още не са финализирани и може да не бъдат въведени през тази година. Според Bloomberg ни очаква драматичен редизайн на Android, а както стана ясно наскоро, тази година Apple се е насочила към системни подобрения за производителност и надеждност в iOS.

Българско мобилно приложение ще помага на животни в беда

Help A Paw е ново българско мобилно приложение, чрез което потребителите могат да подават и да реагират на сигнали за ранени и болни животни. То е напълно безплатно и целта му е да осигури бързата и безпрепятствена комуникация между доброволците и тези, които не могат да останат равнодушни пред нуждаещ се от помощ поглед, като по този начин се увеличи броят на спасените животни. Сигналите за помощ в апликацията ще съдържат основната необходима информация като местонахождението на животното и неговото състояние.

Милен Маринов, създателят на приложението, споделя: Преди време случайно попаднах сред голям кръг от хора във Facebook, които активно помагала на бездомни животни. Когато някой забележеше пострадало куче или котка, но не можеше да реагира на момента, молеше останалите за помощ. По същото време аз трябваше да пиша дипломна работа. Така ми хрумна идеята да комбинирам полезното с приятното и да създам приложение, което да направи по-бърза и надеждна комуникацията между доброволците.

Демо версията на мобилната апликация за iPhone печели второ място в конкурса за мобилно приложение

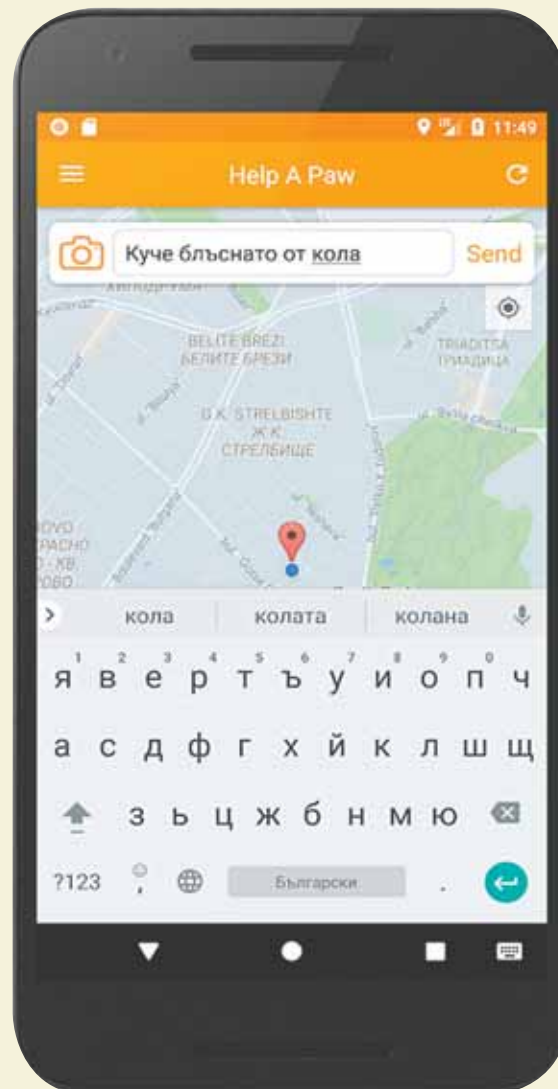

по време на конференцията MobCon. Тогава започва разработването на мобилна версия за другата най-разпространена мобилна платформа – Android. С помощта на технологичната компания MentorMate и месеци работа двете версии на приложението вече са факт.

Help A Paw може да бъде свалено безплатно от онлайн магазините Apple App Store и Google Play.

NATIONWIDE ENTERPRISES CORP

НАБИРАМЕ DRIVERS И OWNER OPERATORS

DRIVERS:

- Hiring drivers from all 48 states
- Flexible home time
- Плащаме всички мили
- Direct deposit - всяка седмица
- Бонуси



OWNER OPERATORS:

- 10% dispatch fee
- Fuel cards- 20-60 ц/г отстъпки на PILOT AND FLYING J / повече от \$200 в отстъпки на седмица
- ПРЕДЛАГАМЕ ЕЛЕКТРОННИ LOG BOOKS само за \$26 на месец

2300 E Higgins Rd, Ste 312
Elk Grove Village, IL 60007

 312-231-4472

СВАЛЕТЕ СИ МОБИЛНОТО ПРИЛОЖЕНИЕ BG LINKED



BG LINKED е бесплатно приложение за iOS и Android, което съдържа важните и полезните за българите бизнеси и услуги в Чикаго и предградията.

BG LINKED дава възможност за публикуването на безплатни малки обяви, които се появяват едновременно в приложението и в печатното издание на BG VOICE.



ДОБАВЕТЕ ВАШИЯ БИЗНЕС В BG LINKED

BG LINKED е вашата директна връзка с вашите клиенти

- ✓ Всички български бизнеси във вашата ръка.
- ✓ БЕЗПЛАТНИ малки обяви, които се публикуват едновременно в реално време в приложението BG LINKED и в печатното издание на BG VOICE.
- ✓ Добавете вашия бизнес в BG LINKED.
- ✓ BG LINKED ви дава възможност за преференциално позициониране – в топ 5 на бизнесите в съответната категория, както и за собствено квадратче с вашето лого в менюто с категории.
- ✓ За транспортните компании BG LINKED предлага отлична възможност за позициониране в няколко подкатегории за по-доброто диференциране на вашия бизнес – Local & Regional, OTR, Teams, Leasing, Auto Transport, Flatbed & Step deck.

СКАНИРАЙ И СВАЛИ



За да включите вашия бизнес:

тел.: 708.415.6985, bglinked@bg-voice.com, www.BG-LINKED.com

LAW OFFICES OF JACOBSON & TCHERNEV

Вашите адвокати за персонални травми, наранявания и всички други правни проблеми

Безплатна консултация.

- › Автомобилни катастрофи
- › Хлъзгане и падане
- › Травми на работното място
- › Медицински и лекарски грешки
- › Ухапвания от куче
- › Сбиване в бар
- › Адвокатски грешки
- › Защита при DUI
- › CDL Traffic tickets
- › Криминално право
- › Семейно право и разводи



Ако сте наранени, адвокат Иво Чернев ще ви посети лично в дома.
Обадете се директно на български на тел.: 847-331-1395

Някои от спечелените от нас дела:

\$1,100,000 – пешеходец, ударен от кола

\$450,000 - пешеходец, ударен от кола

\$250,000 – паднал по стълби

\$235,000 – паднал от покрив

\$150,000 – наранявания, причинени от пожар вкъщи

\$125,000 – пострадал в автомобилна катастрофа

\$100,000 - пострадал в автомобилна катастрофа

Най-добрите цени за неоспорвани разводи.

33 N. DEARBORN St, Ste. 1907, Chicago, IL 60602.

Office Tel.: 312-669-4441, Fax.: 312-781-6732

www.LAWJTCHICAGO.COM

Ария на фестивалите

Летящи домати, кал и тичащи прасета бележат най-щурите тематични празници по света

РОНИ СТЕФАНОВА

Зарязваме всекидневните тревоги в режим „на изчакване“ за няколко дни, в които основната ни грижа е собственото ни забавление и културно обогатяване.

Неслучайно фестивалите се множат лавинообразно с всяка изминала година. И макар че филмовите и музикалните събития преобладават, авантюристи организират все по-разнообразни празници, кои от кои по-интересни, щури и дори понякога абсурдни. Мнозина организират екскурзиите си, съобразявайки датата на отпътуване с любим фестивал. Така освен да разгледат основните забележителности на терен, те успяват да се насладят и на веселба на макс. За приключенците сред вас „Монитор“ направи кратък списък с най-оборотните и забавни фестивали, които определено ще ви подсигурят богат архив от щури спомени.

Ако искате поне за няколко минути да скъсате с всякакви норми за благоприличие, тествайки едновременно с това благоприятното действие на калта върху кожата, то запазете си няколко дни от юлския отпуск за „отскок“ до Южна Корея. Събитието ежегодно се провежда в Броиеонг, а в случай че все пак не искате да се цапате до безобразие, то можете да се насладите на хубавата музика и носещите се наоколо балони. Фестивалът на калта гравитира само и единствено около нея. Започва всяка година на 16 юли, а последните ММА турнир и състезание с шейни на хлъзгавия терен се състоят на 24 юли.



Не се учудвайте, ако кал започне да вали и от небето – организаторите са се потрудили дори с изобретяването на фойерверки, вдъхновени от тинята.

Популярността на Броиеонг всъщност идва основно от интересния фестивал, който ще привлича туристи на плажа си Даечено за 21-ви път това лято. Сред удобствата на града е и сравнителната му близост до столицата Сеул.

С традиционен фестивал, където хапането на свинско се смята за основен източник на забавление, се отчитат във Франция. Разходете се до югозападната част на страната през втората неделя на

август, ако имате афинитет към прасета, и забавлението ви ще бъде гарантирано. Събитието се провежда в село Trie-sur-Baïse, а сред акцентите по време на форума несъмнено е надяждането със специално приготвеното за повода огромно барбекю. Сред оборотните занимания, на които можете да станете свидетели, а защо не и да се включите, по време на фестивала е и конкурсът за най-добър костюм, вдъхновен от животинките. В рамките на форума всеки път се събират и членовете на т.нар. Братство на Свинята. Всички те носят изкуствени зурли и участват в състезание за най-добро квичене. Идеята на надпреварата е да бъдат имитирани звуците, издавани от прасетата в различните етапи от живота им. Животинките, разбира се, също участват дейно в мероприятията на празника, като се включват в надбягвания.

Докато не сте заети да отдавате почит на прасето, посетете Националния парк „Западни Пиренеи“, обхващащ около 14 вулкана с височина повече от 2000 м, близо 200 езера, живописни долини и два циркуса. На територията на парка се разпростират редки видове животни и птици, сред които скални орли, белоглави лешояди, диви кози и няколко вида мечки.

Закърмени сте с рок музика, но нямате и грам понятие как да изсвирите любимото си парче? Именно за хора от вашата порода е проектиран ежегодният шампионат на въздушната китара във Финландия. Форумът стартира ежегодно в средата на май в града Оулу, а единствените изисквания към участниците са навършено пълнолетие и любов

към музиката. „Сценичните изпълнения“ траят по около минута всяко, а колко сте сръчни с невидимия инструмент се оценява от „професионално“ жури.

Ако вече сте се запътели натам, знайте, че в България също се осъществяват подобни предварителни състезания, които да посочат родния представител на финалите в Оулу. Така наши представители на конкурса в скандинавската страна са ставали „китаристите“ Жоро Николов (2013 г.) и Атанас Цветков (2014 г.). В основата си обаче шампионатът има утопична цел, наподобяваща редовния отговор на някоя миска в конкурс



за красота „Световен мир“. Според идеологията ни няма да има повече войни, глобалното затопляне ще приключи и всички лоши неща ще изчезнат, ако всички хора свирят на въздушната китара“, обясняват от екипа на състезанието.

Докато се забавлявате под звуците на любимите си мелодии „изсвирени“ на терен от закleti рокаджии миротворци, отскачете до Университетските ботанически градини, музея „Сейлърс Хоум“, а защо не поиграете и голф на особено популярните сред туристите игрища „Оулун Голфкерхо“ и „Раахентиеноон Голф“ в града.

Томатината е може би сред най-популярните нетрадиционни фестивали по света. Родината ѝ е испанската автономна област Валенсия, която всяка година приема между 20 и 40 хиляди туристи в рамките на седмица, като стартът се дава в последната сряда от август. Преди моралистите да скочат и да обявят форума за абсолютно разхищение на храна, бърза да уточним – всички събития се провеждат единствено с негодни вече за ядене зеленчуци. А

забавлението е гарантирано.

Основната дейност на участващите в пира на домата е замерянето..., пардон – войната, в която неизменно попълнение на шопската салата се превръща в единственото оръжие. Томатината по дефиниция започва, след като някоя смелчага се изкачи по двуетажен дървен стълб, покрит с мазнина, с цел да достигне пушения свински бут, разположен на върха. Това, както вероятно се досещате, е почти невъзможно, но по логиката на: „И да паднем, и да бием, пак ще се напием“, боят с домати започва независимо от резултата. Имайте предвид, че ще бъдете допуснати до бойното поле единствено ако сте оборудвани със защитни очила и ръкавици, така че намерете място и за тях в багажа ви за страната на Сервантес. „Свирепата“ война пък продължава около час. Според вярванията, след като веднъж размазаните домати се поляят със силна струя вода, земята остава чиста благодарение на киселинността им.

Продължава на стр. 58

 Colonial Insurance Services
Insurance Programs for Trucking Fleets.

Единствената българска агенция, специализирана в застраховането на големи транспортни фирми.
Повече от 10 години в бизнеса.

Застраховаме фирми с от 5 до 500 камиона.

Тел.: 678-257-2450
www.colonialis.com



Teo Balev, CIC
Managing Director

teo@colonialis.com

Ария на фестивалите

Продължение от стр. 57

Иначе развлеченията в рамките на Томатината включват още музика, кулинарни състезания, паради, танци и фойерверки.

В случай че сте фен на водните спортове, и по-конкретно – гмуркането, то юлският фестивал във Флорида е определено за вас. С инструменти, наподобяващи миди и раковини, стотици меломани се събират на терен, за щур купон в океана. „Концертите“ сред вълните са сравнително кратки – обикновено траят

до около половин час, но пък преживяването със сигурност си заслужава. Подобно на шампионата по свирене на въздушна китара във Финландия и тук, разбира се, мелодията се генерира чрез уредба или радио с водонепромокаеми колони, спуснати от лодки. Песните, които ще чуете на място, са вдъхновени от морската тематика, а каузата на фестивала засяга проблема с опазването на водните обитатели. „Подводният музикален фестивал е начин на забавление сред кораловия риф, търсейки баланса между защитата му и удовольст-



вието“, категоричен е основателят на събитието Бил Бекър. В случай че искате да демонстрирате оригиналност, сред костюмите, които са винаги актуални по време на форума, са тези на Спондж Боб или Малката русалка например.

Тази година подводните музикални приключения ще се проведат за 34-ти път, като отново се очаква туристи както от САЩ, така и по света, да се притекат на помощ на кораловия риф във Флорида с мида в ръка.

Смятате, че сте добри на канадска борба? Проверете дали ходилата ви са също толкова издръжливи, колкото китките в Ашвил, Великобритания. „Този спорт се налага все повече като течение и макар че от Олимпийските игри отказ-

ват да го приемат за официален такъв, то тук винаги можете да изпробвате уменията си“, намигват организаторите.

Как се случва всичко? Вашият съперник ще бъде избран на случаен принцип от останалите ентузиаста, записали се за участие. Двамата сядат един срещу друг, като качват противоположните си долни крайници на масата пред вас. Тогава борбата започва, като всеки състезател може да използва като „оръжие“ единствено пръстите на краката си. Победител е този, който успее да допреходилото на противника в импровизираните бариери, ограничаващи своеобразния тепих.

Тази година фестивалът ще се проведе на 22 юни.

QUALITY FREIGHT LLC

THE RELIABLE TRANSPORTATION COMPANY

Набираме OWNER OPERATORS за:

- * Dry Van
- * Reefer
- * Flatbed / Conestoga

- > Опитни диспечери, специализирани в отделни категории товари.
- > Горивни карти с отстъпки.
- > Работим 7 дена в седмицата с 24 часа диспеч.
- > Предлагаме нови ремаркета под наем, Flat bed or Dry Van.
- > Работим ексклузивно с Owner Operators, отпада конкуренцията между собствени камиони и контрактора.
- > \$500 бонус за препоръка.

AOBRD devices available.

За повече информация моля обаждете се на : **630-350-3231**

Нашият адрес е: **810 Virginal Drive, Bensenville, IL.60106**

Klausau.com

Говорете с България само за
3 цента на минута (стационарни)
и 9 цента на минута (мобилни)

- Без такса за свързване
- Заплащане до секунда
- Опция за автоматично пълнене
- Огромни спестявания
- Чиста връзка

СПЕЦИАЛНА ПРОМОЦИЯ

за нови клиенти.
Създайте си акаунт,
напълнете го с \$10
и ще
получите \$5 бонус.



За да използвате услугата,
трябва да се регистрирате и да
създадете акаунт в www.Klausau.com.
Регистрирайте се безплатно и плащайте само
за времето, през което говорите.

Може да се регистрирате онлайн или да ни се
обадите на телефон 877-338-1545.

При положение че искате да ползвате
услугата, трябва да се обадите на
универсалния callback номер **888-383-8974**
и системата ще ви се обади (за по-малко от 45 сек.)
да ви даде нужните инструкции и свързка.

Customer Service

1-877-338-1545

Петелът джендър

Гребенът не е достатъчен, ако притежателят му бъде обвинен в магьосничество

КРИСТИ КРАСИМИРОВА

На фона на джендър-полемиката в обществото как ли би реагирал един петел, който не може да определи към кой от двата пола принадлежи?

Дали би изкукуригал за правата си, или безмълвно ще си снася яйцата, скрит от любопитни погледи? За разлика от хората пернатите нямат лично пространство. И в такава ситуация веднага се превръщат в сензация. А понякога и в супа.

В швейцарския град Базел през 1474 г. се организира много необичаен от днешна гледна точка съдебен процес. На подсъдимата скамейка е изправен петел, който е обвинен в магьосничество и изгорен на кладата заедно с яйцата си. Веднага някой ще каже – а стига бе, хем петел, хем яйца. Но това не е чак толкова странно, ако припомним за онзи екземпляр, който започна да снася яйца през февруари 2003 г. за удивление на стопанина си Дибакара Джена от село Тиканапур в щата Ориса. За това чудо на чудесата тогава съобщи индийският в. „Прагативади“.

Ами петелът Колорадо, за когото канадската компания за хазартни игри „Голдън палас“ преди няколко години брои голяма сума на чилийско семейство? Яйцата, които тоя снасяше, бяха без жълтък, а чилийските ветеринари определиха Колорадо като хермафродит. От „Голдън палас“ обаче си го харесаха за рекламно лице. Най-доволни бяха стопаните, които се отърваха от пернатото. За тях било много досадно непрекъснато да отбиват журналистическия интерес и молбите за снимки на петела квачка. Но това не било нищо в сравнение с атаките, на които били подложени от съседите си. Те били убедени, че у петела се е вселил дяволът и настоявали да бъде убит. Въпреки това, когато парите от изтъргувания петел привършили, на стопанката Пилар Унгрин дворният любимец много ѝ залипсвал. Тя и до днес подсмърча, че петлото може да кудкудякал и да снасял яйца понякога, но имало и дни, в които гонел кокошките по двора и се държал като истински мъжкар.

Още един петел започва да се проявява като кокошка, но при него тази промяна

може да се отдаде на стреса, на който бил подложен през 2010 г., когато във фермата в Токсана нахлула лисица и Джани бил единственият, който оцелял. Няколко дни по-късно стопаните намерили в полога яйце, а скоро след това установили, че от петел Джани е станал пълноценна кокошка.

Но да се върнем на петела, от когото тръгна приказката. Обвинението срещу обвинения във вешерство пернат гласяло, че яйцата от петел се ценят от вещиците заради магическата им сила и следователно птицата се явява оръдие на дявола. Обвинителите допълвали, че от такова яйце може да се пръкне не сладко малко пилец, а отровно същество, наполовина змей, наполовина петел. Защитата настоявала, че снасянето на яйца е произволен процес и не може да се търси умисъл в това. В крайна сметка петелът бил умъртвен на основание – обладан от дявола.

През XV век имало доста процеси срещу животни, доколкото те, както и жените, се смятали за демонични същества. През 1386 г. съдът в Нормандия осъжда на смърт свиня, нападнала дете и изгризала лицето и ръцете му, вследствие на което то умряло. Легендата гласи, че престъпничката била обесена, облечена в човешки одежди, макар да е странно, че са избрали толкова сложен начин, за да я накажат. Много хора смятат, че демоните не подбират и може да се вселят както в човек, така и в животно. Джордж Гифард, свещеник и изследовател, твърди, че вещиците могат да накарат помощниците си да вършат всичко, което те пожелаят, като в замяна на това ги глезят с лакомства. Някои вещици не се задоволяват с черна котка, която да им помага за пъклените дела, а си вземат още сътрудници във вид на жаби, мишки, петли, пояснява той.

През 1510 г. Джон Стюарт, бивш учител от Йоркшир, бил обвинен в кражба. Покрай това обвинение се появили още няколко, вследствие на което в съдебната зала го посочили с пръст като магьосник. Напразно клетникът правил самопризнания, че е само крадец и измамник. Намерили се очевидци, които твърдели, че си имал съучастници, с помощта на които осъществявал черните си магии. Това били три пчели, както и цял рояк насекоми, които



Джендър оратор



Магьоснически асортимент

той хранел от пръста си със собствената си кръв. Съдът признал Джон за виновен и той получил справедливо наказание за делата си. Чак когато умрял, станало ясно, че са ексекутирали най-обикновен човек – точно както той твърдял.

През 1617 г. Барбели Морел признала, че демонът я навещавал във вид на оса. По време на съдебния процес срещу нея през 1645 г. вещицата Сюзан Смит споделила, че си има партньорка – черна пчела, която ѝ помагала в магиите.

През юли 1566 г. Елизабет, жената на Кристофър Франсис, признала, че дяволът ѝ е изпратил коте с бели петна, като ѝ разпоредил да го кърми. Докато изцеждала мляко за него, получила и нова инструкция – всеки път, когато котето се отличи по някакъв начин като зъл демон, да му добавя към млякото и по няколко капки кръв. По време на процеса към обвиняемата се присъединила още една жена – вдовицата Елизабет Франсис, която известно време се грижила също за сатанинското коте. Независимият им характер, нощните разходки и загадъчните очи отдавна са докарвали на котките слава на магически животни. Хазартните типове в Англия от време оно вярват, че ако погальят опашката на черен котак девет пъти, успехът в играта им е гарантиран.

Има много случаи, в които изоставени или забравени котки изминават километри, за да се съберат отново със стопаните си в новия им дом. Обяснението за това е, че

те се придвижват в енергийни портали и знаят отлично къде трябва да идат.

Положителната им енергия е безспорна. Що се отнася до магическите им сили, то в някои древни култури с тъмните сили се асоциират по-скоро кучетата, за които се твърди, че виждат призрци и си общуват с тях. Това е обяснението за кучешкия вой, който понякога оглася пространството нощем. Нищо чудно в този момент кучето да си контактува с блуждаещи духове или пък да предупреждава хората за присъствието им.

За тези, които се гнусят от червеи или панически се страхуват от тях, може би ще е успокоение, че не живеят в украинския град Лазаревка. Там преди време е имало истинско нашествие на червеи. Те били навсякъде – на улицата, в къщите, по автобусните спирки, вътре в превозните средства. Магия или не, но градчето изглеждало окупирано от тях. „Отвратително беше. Ти си спиш и изведнъж те полазват не един, не два и не три. Това бе истински кошмар“, жалва се пред вестникари по време на необичайното явление Галина Гланжина.

Екатерина Ковалева, друга жителка на Лазаревка, пробвала всичко, за което може човек да се сети, за да се избави от тях. Тя редовно ги обирала от стените с метла, събирала ги на купчина и ги заливала с бензин. Въпреки това гадините буквално извирали отнякъде и най-често това се случвало нощем. „Сякаш някой ги изсипваше от небето“, предполага Ковалева.



Петел, изпаднал в тежки размисли към кой пол принадлежи

СЛУШАЙ БЕЗПЛАТНО 24/7



СЛУШАЙ НА:

- WWW.BG-VOICE.COM
- ПРЕЗ БЕЗПЛАТНОТО
МОБИЛНО ПРИЛОЖЕНИЕ
BG LINKED
ЗА ANDRIOD И iOS



ТИ ИЗБИРАШ МУЗИКАТА: ДВА СТРИЙМА ЗА ВСЕКИ ВКУС

Готвачи и мъже в чорапогащници превземат ефира

Двама братя в любовен триъгълник в „Откраднат живот“ срещу четири сватби и едно погребение в „Столичаните“

РАЙНА БОРИСОВА

Плейтване, „редукция“, „филеиране“ – това са малка част от термините, които ще наводнят речника на редовия зрител от 26 февруари със старта на „Мастър шеф“ Chef по bTV. Покрай кулинарното шоу българинът научи, че лещата и кокосовото мляко може да са от различни планети, но се допълват; че децата могат да зароят томахащата с броколите, ако те са подредени като картина в чинията; че готвачът не е шкембест чичко, който пуска плоски лафове в дападжийски стол между две кебапчета време. Той е артист, психолог и войник. Тази година пролетният сезон ще е повече от любопитен, защото Нова тв влиза в играта на черпаците с „Хел`с китчън“ („Кухнята на ада“) и това бе обявено с трансфера на Виктор Ангелов в лагера на конкуренцията. За пръв път от финала на „Под прикритие“ насам в ефир ще се завърти повече от един сериал BG производство и всичко това на фона на великолепно заснетия „Скъпи наследници“, с който bTV разшири праймтайма си от 18 ч. и в който интригата със сигурност ще ни държи „на село“ в рамките на колосалните 170 епизода.

Най-успешният ресторантьор сред рапърите у нас Лео Бианки се присъединява към Андре Токев и Петър Михалчев в четвъртия сезон на „Мастър шеф“.

Първият чужденец в историята на българския „Биг брадър“ днес е собственик на два от оборотните пицарии в столицата, а ястията му са галили небцето на знаменитости като Ерос Рамацоти, Жерар Депардийо, Тото Котуньо и Григор Димитров. Какъвто и да го играе Лео в „Мастър шеф“ – доброто ценге клоун или приятеля, който не прощава бедно въображение и хаос зад печката на участниците, той ще излезе от шоуто с много по-голяма тежест като кулинарен прес-тиж. В голямата битка за 100 000 лева, кулинарен курс в академия „Льо кордон блу“ в Лондон и титлата „Мастър шеф“ на България участват твърди характери с

професионалните готвачи“, казва Виктор Ангелов. За разлика от вездесъщия Гордън Рамзи, който в американския оригинал на предаването сравнява манджите на кандидатите с повръщано, докарва ги до сълзи с псувни и рискува дори да вкара съпругата си като саботьор под прикритие на отбора, Ангелов ще бъде просто... педант. „Поведението на Рамзи във формата за мен е леко преиграно – аз ще изисквам от професионалисти да покажат най-доброто от себе си. Целта ми е да покажа на зрителите каква е реалната ситуация в една кухня, какви са емоциите, как трябва да се държи един бъдещ главен готвач, защото аз ще



Лео Бианки

гаранцията, че ще продължат напред в оригиналния си състав. Таланти от Испания, Армения и САЩ пробват късмета си в риалитито, а най-сериозен е процентът на руснаците. „Изненадващо за мен се оказа, че те пристигат впечатлени от представянето ми на „Еurovision“. Бях адски развълнувана и щастлива от този факт“, сподели за „Монитор“ Поли Генова. „Освен сериозния процент чужденци се явиха и много красиви, градски тип хора – излизат със самочувствие на сцената, пеят добре и се държат страхотно... Има обединяване на женската сила сред треньорите, ние с Лечев сме тандем не само защото сме зодия Рак, а и много си симпатизираме. Шоуто ще е суперсилно този сезон, групата е зверска. Ще видите“, обещава Графа.

Ромската перла Софи Маринова е първият обявен участник в „Като две капки вода“. Шестият сезон на шоуто за актьорски превъплъщения стартира по Нова тв от 26 февруари, а фолк звездата се притеснява най-много как ще се справи с произношението си на английски. „Интересно ми е как ще звучи на този език – със сигурност ще ми се падат и такива парчета. Всички знаят уменията ми в балканските песни, но световни хитове и шлагери от поп музиката не пея“, коментира Софка.

Компания на сцената ще й прави и колегата й Константин, който очевидно следва примера на Преслава – след като погъделичка егото си във „ВИП брадър“, да тества походката си на токчета в „Капките“. И двамата са отлично попадение на продуцентите – по детски чисти и с първичната си откровеност Софи е генератор за лафове („Лоренцо, внимавай да не се удавиш, че ще умра от срам!“ е само една от култовите реплики към сина й в интервюта). Константин пък отдавна е повече шоумен с поразяваща уста и безпардонно чувство за хумор, отколкото активно действащ певец. Тембърът му е супер специфичен и женските образи ще бъдат истинско предизвикателство за него, както и стопроцентово забавление за зрителите.

Първият обявен актьор във формата



18 професионалисти ще се пържат в „Кухнята на ада“

Италианецът заема мястото на „човека, който никога не се усмихва“ – Виктор Ангелов, след като от Нова го привлякоха за лице на „Пел`с китчън“. За разлика от Андре Токев и Петър Михалчев, които преди старта на формата бяха напълно непознати за широката аудитория, Бианки е разпознаваем от баба до бебе с палитрата си от кулинарни рубрики в радио и тв ефира, както и с музикалните си колаборации с Део, Рафи и Играта.

разностранни таланти в различни сфери на изкуството, готови да докажат чрез отличния вкус, че са достойни за приза.

„Аз съм човек, който не вярва в таланта при готвенето. Професионалната кухня е 50% дисциплина, 45%заготовки и 5% талант. В работата си съм много вискателен и крещенето е начин за изпускане на парата и е факт, че от време на време дори аз го правя.“ „Хел`с китчън“ не е училище за готвачи, а тест за

търся такъв за ресторанта си“, обяснява запаленият колекционер на ретро автомобили.

Човек, готвил боб чорба за армията, гурме факир, градил менюто на хотел от световна верига и майка на пет деца, която не е стъпвала в професионална кухня са част от кандидатите за „Хел`с китчън“. Девет към девет ще бъде съотношението между мъже и жени, допуснати до кулинарната битка, чиито старт е на 27 януари по Нова тв. Всички те ще премерят черпак и фантазия както за чека от 100,000 лв., така и за опцията да се присъединят към екипа на Виктор Ангелов.

Графа като майстор на ударите под кръста в опитите да привлече един участник в отбора си и сериозна инвазия на чужденци – това са само две от нещата, които можем да очакваме в „Гласът на България“. Над 3,000 кандидати за слава от общо 10 държави са се явили на предварителните кастинги за шоуто, чиито пети сезон тръгна на 18 февруари по bTV. На треньорските столове до Влади Ампов отново ще седнат Камелия, Поли Генова и Иван Лечев, но в регламента ще има някои промени – освен със солови изпълнения и дуети шоуто ще допуска и подвизите на трио формации. Те ще се включат в надпреварата за голямата награда от 50,000 лв., но без



Софи Маринова счича на английски в „Като две капки вода“

е Иван Юруков, който в театралните си постановки досега никога не е пъл. „Очаквам да бъде наистина забавно и, разбира се – предизвикателно. Надявам се да успея да изградя успешен образ с автентично вокално звучене. Да си обръсна краката за женски образ и да обуя чорапогащник – това ще бъде истинско предизвикателство“, споделя Юруков. Фенове си пожелават в рамките на новите епизоди да видят на малкия екран и „яката дупара“ на родния поп Гери-Никол.

Станимир Гъмов, който вече се разписа с участие в „Като две капки вода“, ще влезе в ролята на ментор на мястото Милица Гладнишка.

„Как се спасява човешки живот?“ е въпрос, чийто отговор актьорът Велислав Павлов ще търси не в театъра, а в операционните на ВМА и Александровска болница в близкия месец. Носителят на „Златна роза“ ще попива всеки инфарктен детайл от интервенциите в реално време, за да бъде максимално убедителен като коремен хирург в петия сезон на „Откраднат живот“. Заедно с него прага на болница „Свети Кирил“ ще прекрачи и екраният му брат (в ролята Димитър Захариев). „Наскоро си мислех за общото между актьорската професия и задълженията на лекарите – мисля, че ги свързва именно отговорността“, казва Павлов. От екипа на продукцията издават, че между него и д-р Огнянова (Диана Димитрова) ще прехвърчат искри. Посягайки към музата на заминалия за Германия Банков (Олиан Вергов), героя на Павлов ще влезе в любовен триъгълник с брат си. „Героите ни имат много силна връзка. Губят родителите си, когато моят персонаж е все още малък, и нерядко се налага той да ме държи изкъсо, което рано или късно започва да тежи и да създава конфликти“, така Захариев описва динамиката на екранните си взаимоотношения с Павлов. Той също ще влезе в ролята на лекар, който страда от доста зависимости.

Петият сезон на най-успешната медицинска драма у нас ще премине под надслов „Критична точка“. Това е медицински термин – минутите, в които лекарите се борят за човешкия живот. В новия сезон зрителите ще проследят не само екстремни ситуации в лекарската професия, но и критични моменти в любовта и личния живот на героите“, разказва продуцентът на сериала Евтим Милошев.

С обир на банков клон ще се борят Герасим Георгиев-Геор и Румен Угрински в пилотния епизод на „Полицайте от края на града“, чийто старт е на 9 март по Нова ТВ. Комедията, за чийто нужди е преустроено едно реално РПУ, ще забавлява зрителите всеки петък от 21 ч. Действието ще се развива в несъществуващия екстремно забутан квартал

„Запад“, а една от основните локации в продукцията – заведението на Джиджи (Милица Гладнишка) в момента работи като ресторант.

В поръчково ушити униформи с пагони ще скочат още Алекс Раева, Ненчо Балабанов, Албена Михова. Историјата, въртяща се около шепа ченгета, създаващи повече проблеми, отколкото опазващи обществения ред, ще бъде белязана и от специалното участие на един от най-обичаните ТВ тандеми – Зуека и Рачков. Като експанзивната и напориста екранна съпруга на Геро ще видим Стефания Колева. „Милица засне първите си сцени със Стефания. Имат страхотна екранна химия, харесват се като колеги и диалозите им отключват смех на ръба на истерията. Понякога от кикотенето им чак не се разбира какви ги говорят, а те го удрят на пълна импровизация, която е много идейна и екипът не спира да снима“, споделиха за „Монитор“ близки до продукцията. По сценарий персонажът на Гладнишка е самотна женица, чийто мъж е в затвора. Работата ѝ като барман потиска неувереността ѝ и тя смело скача на част от клиентите си след два шота време. Първата „жертва“ на огнения ѝ темперамент в адаптацията по испанския „Хората на Пако“ се оказва героят на Васил Василев-Зуека.

С подновяването на брачните си обети Йовка (Ева Тепавичарова) и Спас (Руслан Мъйнов) ще повлекат крак за още три сватби в „Столичани в повече“. Рекордборът по екранно дълголетие сред BG сериалите се завръща с 12-и сезон на 2 март и ще заразява зрителите на bTV със селския опортюнизъм на Лютови и Чеканови всеки петък от 21 ч. Освен акордите на Менделсон обаче в 13-те епизода ще чуем и камбана за опело. Кой ще отлети завинаги от битката за надмощие край кметския стол на Извор предстои да разберем, но едно



Руснаци напират за „Гласът на България“ след успеха на Поли Генова на „Евровизия“

е ясно – това няма да е баба Марийка, героинята на легендарната Стоянка Мутафова. Работата по „Столичаните“ приключи преди повече от година и актрисата засне прощалната си сцена в хола на апартамента си в „Лозенец“ и само две седмици след като бе изписана от болница със стент на сърцето. От продукцията разказаха, че сюжетът позиционира баба Марийка във Виена. Самата Стоянка седи зад собственото си пиано, прислужница ѝ поднася кафе, а след финалната ѝ реплика „Мен не ме мислете, аз оставам тук!“ екипът я възнагради с бурни аплодисменти.

Клапата на поредицата отново щраква в Панчарево, пред чието кметство бе заснета и последната сцена от 12-и сезон. Финалът е отворен, белязан е от скок от фикцията към реалността, а ледената епоха създава усещане за дежа вю у продуцента Евтим Милошев. „Помня първите тестови кадри, правихме ги със Сашката Косев и Виктор Божинов, пробвахме всичко – техниката, екипа, цветовете корекции при постпродукцията. Да е било два дни преди старта на снимките, и беше -20 градуса. Сега пак бяхме в Панчарево, на площада пред кметството, и пак беше кучи студ. Актьорите бяха с термобельо, но ние,



Велислав Павлов взема жената на Вергов в операционната

както се казва, си бяхме излезли от офиса“, разказва Милошев. С екипа отворили няколко бутилки шампанско и взели да броят, без да щадят гърлата си, до 12 заради броя на сезоните. „Кметството е в ниското, получи се страхотна акустика, а емоциите и децибелите наистина напобяваха абитуриентски бал“, спомня си с усмивка Евтим.

Кой не иска да живее в село като Бели Вит? В „Скъпи наследници“ кадрите от птичи поглед показват жестока природа и къщи, изваяни от лещенски майстори, като само гледката е достойна за картичка и изпива бутилка вино. На терен край

един от снимачните сетове – язовир „Пчелина“, откриваме приток на сърфисти, а не иманяри, шайка роми вандали или редови пианици на пикник с блажни вестници. Между чайгите с пресен чесън и пакети с боб в смесения магазин ви очаква свадлива, но кокетна блондинка (София Бобчева), а кръчмарката Снежана (Искра Донова) със сигурност получава покана за еротична фотосесия между разливането на всеки две ракии. Имаме и местен хубавец – Борис (Орлин Павлов), чийто подбуди да експлоатира популярността си като алпинист в комерсиална посока са изцяло патриотични. Целта му е да превърне Бели Вит в притегателен център за фенове на екстремните спортове и семейства с деца, нуждаещи се от терапия след тежки травми на ски пистата. Изключително добрата операторска работа, изобилието от лафове в духа на „Оркестър без име“ и фактът, че навсякъде звучи BG музика – от Графа и Михаела Филева до Райна и Румяна Попова, са само част от предпоставките да си кажем „Хайде да си ходим на село“, гледайки сериала на bTV. Балансът между актьорски каст, порция лафове на персонаж и българщината в сюжета – от пеещите баби клюкарки по пейките до традициите, до

горския шаман на доброто баба Злата (Цветана Манева) е великолепен. И като бонус към всичко това е видимо с просто око, че от медията не са пестили нито лев, за да превърнат адаптацията по хърватската теленовела „Каквото и да струва“ в истинско събитие за едва проходащия пролетен ТВ сезон.

Фактът, че продукцията от такъв калибър стартира в 18,00 – час, който повечето активно трудещи се зрители посрещат или в офиса или в задръстване на път за къщи, изглеждаше рисков само на пръв поглед. Търсачите на добри ТВ истории, които знаят как се държи компютърна мишка, не държат да гледат епизода в реално време. Те са наясно, че могат да навакат пропуснатото на bTVplus.bg, при това без досадните реклами и напълно безплатно. Месец след старта на „Скъпи наследници“ сме повече от сигурни, че трафикът към този сайт е скочил поне тройно. Ако една от целите е била с инвестицията в подобен кинопродукт да разработи алтернативните източници на съдържание от bTV, то тя е абсолютно успешна. Същото важи и за разширяването на праймтайма в слота преди централната емисия новини. „Скъпи наследници“ вече е по-обсъждан от прашките на Николета Лозанова в инстаграм, а от поредицата са извъртени едва 10 епизода – историята търпи развитие до колосалните 170, което със сигурност значи плавно, но неизбежно увеличаване на зрителските орди пред малкия екран.

Виктория Бекъм предизвиква увереността на жените

Том Форд представи две колекции за 48 часа, Ралф Лорън заложи на синьо и бяло

ПРЕСЛАВА РАНГЕЛОВА

В рамките на Седмицата на висшата мода в Ню Йорк едни от най-големите лейбъли във фешън индустрията отправиха своите предложения към дамите за есен-зима 2018/ 2019 г. Бляскавото събитие в Голямата ябълка се проведе от 8 до 15 февруари, непосредствено след като модните къщи предадоха урок по егантност на мъжете. Световноизвестните дизайнери зложиха на удобството и комфорта и загатнаха, че кожените сака, джинсовите якета, леките палта, широките панталони и спортните обувки скоро няма да изгубят своята актуалност. Основни теми на вдъхновение са стиловете на

Гершон.

С колекцията си японският дизайнер Тадаши Шоджи намекна, че възникналите движения след секс скандалите в Холивуд като #MeToo не са напълно основателни. Той заложи на пищни облекла с идеята, че жените всъщност обичат да съблазняват и да са център на внимание. „Колекцията ми е своеобразен отговор на критиките към някои жени, че са си играли с огъня, за да предизвикат мъжете, и в края на краищата да се оплачат, че са били жертви на сексуален тормоз. Казано с други думи, ако сте станали подобни жертви заради носенето от вас облекло, сами сте си виновни. Това не ми допада. Затова този път проектирах чувствени секси рокли. Те трябва да дадат увереност на жените, които ги носят“, заяви той. Много от об-



Виктория Бекъм иска с колекцията си да предизвика силата на духа на жените



Животински щампи белязаха и дамската колекция на Том Форд

свободния художник, на музиканта, на фрийдансър и на интелектуалеца. През студения сезон ще диктуват топлият оттенъци на червеното и на бордото, бежовото, жълтото и цялата палитра на сивото.

Дизайнерът Том Форд направи прецедент в историята – 48 часа след като представи мъжката си колекция, той показа и линията си за жени. Стайлингът, белязан от животински принтове и металически цветове, бе водещ и в двете му ревюта. Тесни панталони, леопардови щампи, сака с подчертани рамене – това разходиха манекенките, участвали в дефилето на бившия креативен директор на брандовете „Гучи“ и „Ив Сен Лоран“. Вниманието привлякоха също изкуствени кожи и широки колани. Сред кацналите в Ню Йорк специално за колекцията на Форд знаменитости бяха Джулиан Мур, Елизабет Банкс и Джина

леклата бяха вдъхновени от тоалети на филмови легенди от 40-те и 50-те години на миналия век като Рита Хейуърт и Ава Гарднър.

Най-оборотната футболна съпруга в света Виктория Бекъм също се разписа с участие в Седмицата на висшата мода в Ню Йорк. Бившето поппълнение на „Спайс гърлс“ представи унисекс облекла, а преобладаващите цветове са зелено каки, кафяво, черно. Талията е подчертана с широки колани, като вниманието на критиците приковаха дълги палта, обемни черни якета тип парки, рокли, които стигат под коляното, костюми със сако и панталон и леопардови мотиви в някои тоалети. Колекцията има за цел да покаже, че носещите тези облеклата жени са уверени в себе си. „Исках това дефиле да е своеобразно дискретно честване на изминатия път, след като за пръв път показах про-

ектирани от мен облекла в Ню Йорк преди 10 години“, обясни 43-годишната красавица. На първия ред сред присъстващите бяха съпругът ѝ Дейвид Бекъм и три от наследниците им Харпър, Ромео и Круз.

В дефилетата на Прабал Гурунг и Даян фон Фюрстенберг също жените бяха призовани да поемат съдбите си в собствените си ръце, откликвайки на кампанията #MeToo. В представянето на колекцията на 38-годишния дизайнер с непалски произход Прабал Гурунг участваха манекенките Ашли Греъм и сестрите Джиджи и Бела Хадид. В колекцията преобладава виолетовият цвят, а в основата са рокли, якета и обемни пуловери.

Патриархът на американската мода Ралф Лорън заложи на колекция в синьо и бяло. Вниманието привлякоха обемни пуловери, блейзъри в морско синьо, носени в комбинация с бели панталони, ефирни рокли с голи гърбове и украса от щампи, къса рокля с презрамки и ресни, представена от манекенката Бела Хадид. Красавиците дефилираха боси на подиума. Линията на 78-годишния дизайнер е съобразена с новото виждане в света на модата – „виж сега – купи сега“, което цели да се удовлетвори желанието на клиентите да не чакат месеци наред след представянето на облеклата, преди да могат да ги купят в магазините.

Каролина Ерера отправи предложението си за есен-зима 2018/ 2019 г. в Музея на модерното изкуство. На фона на песни на Ела Фицджералд бяха показани бели блузи с надиплени ръкави, носени в комбинация с черни панталони и дълги палта. Черешката на тортата в линията ѝ е елегантна черна рокля с украса от пера. Дизайнерката не направи изявление по време на събитието, с което разбуни духовете, че напуска поста творчески директор и занаят ще е негов „посланик“ по света. Мястото ѝ ще бъде заето Уес Гордън.



Леопардови мотиви красяха част от облеклата на Бекъм

ПО РОМАНА НА МИЛЕН РУСКОВ ПРЕДСТАВЛЕНИЕ НА ЯВОР ГЪРДЕВ

ЧАМКОРИЯ



В РОЛЯТА НА БАЕ СЛАВЕ
ЗАХАРИ БАХАРОВ

9 септември | неделя, 6:00 рм
Copernicus Center.

Подробности в следващите броеве на BG VOICE.

Астрологическа прогноза за 21 - 27 февруари 2018 г.

ОВЕН

През тази седмица е добре да излезете от омагьосания кръг, в който сте се поставили. Разширете контактите си, посещавайте мероприятия, които до момента не са били в ползрението ви. Необходимо е промяна в семейните отношения - не чакайте почивните дни. Здравето ви изисква повече дисциплина и грижи от ваша страна.

ТЕЛЕЦ

През тази седмица бъдещите проекти ще ви се струват много привлекателни, но истината е, че не сте готови за тях. Водете се предимно от разума. Пазете се от влизането в нечестна игра. Рискувате да загубите приятели. Почивните дни са подходящо време за физическо натоварване, благодарение на което да повдигнете общия си тонус.

БЛИЗНАЦИ

Тази седмица се пригответе за сериозни изпитания. Може да ви се стори, че всеки се е сетил да ви търси и да ви натоварва с проблемите и работата си. Не прекалявайте и си осигурявайте достатъчно часове сън и почивка. Ако не искате да бъдете търсени през почивните дни, ще се наложи да изключите

телефона си.

РАК

Тази седмица ще въздаде необходимото правосъдие. Ще имате динамични дни, особено в началото на седмицата, когато ще се наложи да носите две дини под една мишница. Усилията ви обаче ще бъдат възнаградени и много скоро ще се наслаждавате на плодотворе на труда ви. В личен план ще се чувствате обичани и обгрижвани.

ЛЪВ

Пословичната ви работоспособност ще ви издигне до нови върхове в кариерата. Изненадващо повишение може да ви накара да се чувствате истински щастливци, но това е и знак, че след сериозната работа ви предстои и сериозна почивка. Организмът ви е изтощен от прекомерното натоварване - изберете красиво и тихо място, където да се заредите с енергия и идеи.

ДЕВА

Тази седмица ще ви изненада приятно в личен план, което ще се отрази положително и на служебното ви положение. Сега е моментът да договаряте условия в своя полза. В семейството не предприемайте промени или инициативи. Нека останат така, както са. Може

би е време да помислите за лятната почивка.

ВЕЗНИ

Красотата идва от самите вас, така че се обърнете към себе си, ако имате нужда от промяна. Много е важно да не се обвинявате за нищо. Бъдете сигурни, че сте на прав път, особено ако се чувствате добре. Обърнете внимание на финансовото си състояние, за да не ви изненадат непредвидени разходи. Бъдете по-пестеливи и разумни в харчовите си.

СКОРПИОН

Седмицата ще започне с добро настроение и усещане за освобождение от тревогите. Много е важно да си налагате да мислите положително. Активността ви ще е най-доброто ви лекарство - не се затваряйте у дома и се опитайте да прекарвате повече време навън. Точно сега срещите с приятели ще са особено полезни за вас.

СТРЕЛЕЦ

Някои от убежденията ви може да претърпят промяна. Не се страхувайте да бъдете различни. В личен план за самостоятелните представители на знака може да се завъртят поредица от събития, които да ги разделят самотата им. Не бъдете прекалено раздаващи се - дайте си време

да опознаете партньора.

КОЗИРОГ

Тази седмица е подходящо време да въведете ред във финансите си. Замислили сте пътуване, но в последния момент може да изникне обстоятелство, което да изисква повече вложения. Търсенето на заем може да ви вкара в прекалено големи заеми. Бъдете реалисти - ако е необходимо, откажете се от пътуването, като го отложите за по-подходящ период.

ВОДОЛЕЙ

Тази седмица ще ви се наложи да промените ритъма си на работа. Не си мислете, че няма да се справите. Не забравяйте да ползвате всички козове, с които разполагате, включително очарователната ви усмивка и способността ви да създавате приятелства. В семейството

са възможни разногласия.

РИБИ

Тази седмица ще ви е нужна двойна доза енергия, вяра и може би още един чифт ръце. Единствено спокойствието ще ви помогне да не попаднете под лавината от задачи. Положителното мислене и дори няколко сеанса медитация също ще са ви от полза. Намерете повече време за разходка навън. През почивните дни зарежете всички мисли за работа някъде далеч от града.



BULSTATE CORPORATION

847-928-9483

Офисът извършва следните услуги:

- Income Taxes; Tax ID numbers
- Изготвяне на такси за гориво – IFTA, HWY tax, IRP
- Международни шофьорски книжки
- Регистриране на фирми
- Нотариални заверки и апостили
- Изготвяне на пълномощни
- Изготвяне на декларации
- Декларации за пътуване на деца в чужбина
- Immigration Documents
- Petitions and Affidavit Of Support
- Изготвяне на покани за близки и роднини
- Молби за американско гражданство
- Удължаване на визи
- Договори, разводи и завещания
- Преводи на документи
- Машинопис, копия и факс услуги.

We are not licensed attorney and we do not give legal advice.

9418 W. Irving Park Road, Schiller Park, IL 60176



МАРГАРИТА КАТЕЛИЕВА

Tel. (847)-928-9483



ЮЛИАН КАТЕЛИЕВ

Fax (847)-260-5327

eMail: bulstate@yahoo.com

C & C Equipment



Repair, Inc.

Truck & Trailer Repair Service

QUALITY SERVICE
MINIMUM DOWNTIME
COMPETITIVE PRICING



Transmission, Suspension, Service ABS, Brake Job, Wheel Seals, Annual Inspection



1901 Pratt Blvd, Elk Grove Village, IL 60007 Ph: 847-354-6870 Cell: 847-899-6277



Благой Георгиев: Детето пита има ли мляко в хладилника, а не в кой отбор играеш

Нека българите не са завистливи, а всеки да си гледа в своя двор, призовава футболистът

Благой Георгиев е в Москва. Той игра 10 сезона в Русия и е един от националите, участвал за последно на голям форум. Има 50 мача и 5 гола за България. Не тръгна от ЦСКА или „Левски“, а от дъщерята стара „Славия“. Игра в „Алавес“ и „Дуисбург“, за да намери своето място по руските терени. Във визитката му личат 105 мача за „Терек“ (Грозни), 36 за „Амкар“ (Перм), още 37 за „Рубин“ (Казан) и на финал 30 за „Оренбург“. Общо 208 двубоя по терените на домакина на Мондиал 2018.

Преди половин година Георгиев се откажа от футбола, но още е в отлична форма. Беше си забранил да говори пред български медии, но направи изключение.

• Здравейте, Благо! И добре дошъл на терена на „Труд“! Отдавна не сте давали интервюта - има ли причина за това? Обиден ли сте на някого?

- Наистина отдавна не съм давал интервюта. За обида не искам да говоря, защото са минали четири години и не желая да се връщам толкова назад. Просто така си бях решил, но с вас се познаваме отдавна и се радвам, че мога да давам това интервю.

• Окончателно ли решихте да се откажете от активна кариера, или след време може да се завърнете? Напоследък са модерни тези завръщания, но може би при вас такива половинчати работи няма...

- Честно казано, вече съм го решил и официално го обявих. В последно време не се чувствах щастлив. А ако нещата, които правиш, не ти носят радост, няма смисъл да ги правиш. Може да се каже, че се пренаситих и ми писна, макар че имах договор за още година и половина. Чувствам се прекрасно, в много добра физическа форма, без значение от годините. Но като не си щастлив, няма смисъл.

• А как влязохте на терена на бизнеса – със спринт или по-предпазливо?

- Лека-полека влизам. Има доста хора около мен, които ми помагат и са много навътре в нещата. Всичко е въпрос на време. Трябваше да оставя футбола, без който винаги съм казвал, че не мога. Но дойде такъв етап от живота ми, в който трябва да кажеш „Стоп“ и да започнеш да се развиваш в друго поприще.

• Живеете в Москва – свикнахте ли с т. нар. пропки, с динамичния ритъм в този над 20-милионен град?

- Отдавна съм тук, но никога не съм мислил, че ще свикна с това. Преди, като идвах за два-три дни, виждах тези задръствания, никога не съм мислил, че ще успя. Но човек свиква с всичко, вече не ми прави впечатление и се чувствам щастлив тук.

• А липсват ли ви контактите от фут-

бола? С хората, с които мина кариерата ви? Дори Венци Стефанов, който ви има като син, леко беше засегнат и в едно интервю ви провокира да се обадите с думите: „забривил е откъде е тръгнал“...

- Никога няма да забравя откъде съм тръгнал. Всеки, който ме познава, знае много добре какъв човек съм. Винаги помагам на когото мога и ще продължа да го правя. Има хора, които обичат да се изявяват по вестници. Аз не искам да говоря по този начин. Ако има нещо, аз ще му го кажа лично в очите. А и не виждам смисъл да се правят някакви интриги чрез медиите.

• Смятам, че това е приятелска провокация...

- Аз нямам нищо против Венци, напротив. Винаги съм казвал, че много го уважавам. Той ми е подал ръка въз футбола и никога не мога да кажа лоша дума.

• Кои са сходните черти на руския футбол с българския – като манталитет, устройство, поведение и кои са най-големите разлики?

- Има доста таланти в България и в Русия, които не са се доказали. Разликата е в парите. За никого не е тайна, че в Русия се плаща доста добре. Не е случайно, че звезди от цял свят идват тук. И аз имах много предложения, когато бях в Германия, но реших да взема парите в Русия, вместо да правя някаква кариера. И Венци ми е казвал, че децата ще те попитат: „Тате, имаме ли мляко в хладилника?“ А не: „Тате, в кой отбор играеш?“

• Как се чувствате в семейния живот? Струвате ми се доста променен, улегнал, вече ги няма неизменните шегички от футбола около вас и по-лежерния начин на живот. Може би ви омръзна?

- Честно казано, отдавна ми омръзна. Всичко с времето си. Били сме по-млади, всеки прави глупости и грешки като млад. Но вече ми писнаха тези неща, а може би си казаха думата и годините. Макар че аз ще се чувствам млад дори и на 50 или на 60, защото съм млад по душа. Гледам си семейството и вече водя по-спокоен начин на живот, без излизания и такива неща.

• Десет години играхте в Русия. Къде се чувствахте най-щастлив от всички спирки в кариерата ви?

- Където и да съм играл, винаги съм се чувствал щастлив и хората са ме приемали много добре. И ръководството, и феновете, и треньорите. Никога не съм имал проблеми. Но може би най-щастлив съм бил в „Рубин“. Пасна ми и като атмосфера, и като футболисти. Може би Казан е най-спортният град в Русия.

• Вярно ли е твърдението, че заради вас президентът на Чечня Кадиров е дошъл на рожден ден в София?

- Не мога да кажа, че не е изпитвал симпатии към мен.

Всеки би се радвал да има такъв приятел! Много съм радостен, че се запознах с този човек. Помагал ми е много в два-три случая, за което съм му благодарен. Сигурен съм, че който и да му звънне по всяко едно време на денонощието от хората, с които съм играл, винаги ще помогне.

• Много митове има около него, всичко ли е истина?

- Не са митове, а истина! Всичко е едно към едно. Легенда в Чечня! Хората много го обичат и уважават, а и той прави всичко за Чечня и за Русия. Затова има такава популярност.

• Има ли нещо, за което определено съжалявате в кариерата си и в живота си досега?

- Ако кажа, че няма, ще излъжа. Всеки човек, ако може да върне нещо в началото, ще го направи по определен начин. Всеки прави грешки, няма безгрешни хора. Аз съм направил достатъчно такива и ако мога да се върна назад, ще направя нещата по друг начин не само във футбола, но и в живота. За футбола мога да кажа, че нямам кариера в големи отбори, в европейски грандове и освен купата и шампионата в Сърбия не съм печелил друго. За футболистите най-важни са трофеите. Не толкова индивидуалните, а екипните.

• Помните ли дебюта си за националния отбор?

- Естествено, че го помня! Беше малко комедиен, защото домакинът ни беше объркал фланелките с Мечо Телкийски и аз взех неговата...

• Абсолютна изненада беше появата ви в титулярния състав...

- Да, благодаря на бате Ицо, че ми гласува доверие! Христо Стоичков е първият човек, който ме викна в националния и винаги ще му бъда благодарен. Но дори и да не го беше направил, винаги ще ми е на сърце, защото е най-големият футболист на България! Всеки



ни познава по света заради него. Дори един приятел ми разказа, че в Индия един таксиметров шофьор го бутал с една тояжка и му викал: „Ицо Стоичков, Ицо Стоичков...“ Даже в Индия ни познават заради него. Каквото и да кажем за бате Ицо, е малко.

• За раздялата с националния има една версия, че има бойкот срещу Лотар Матеус, а вие единствен не вземате страна и после ставате жертва на интриги. Вярно ли е това, или са слухове, които не кореспондират с истината?

- Не мога да кажа, че не съм бил в добри отношения с Лотар. Но че съм бил зад него и не съм подкрепил някой друг е смешно да се говори. Колкото време съм бил в националния, винаги

колективът е бил на много високо ниво, всички сме били сплотени и никога не е имало такива дразги. Отказах се от националния поради съвсем други неща и хора. Загърбил съм това, не се сърдя на никого.

• **Не искате да отваряте пак „страницата“?**

- Да. Защо пак отново да влизам в интриги? Няма смисъл!

• **Какво не достигна на вашето поколение, също много таланти и технични играчи, за пробив в големия футбол подобно на „златния“ ни отбор?**

- Без да се лъжем, явно липсва и класа. Без качествата и класата, която са имали през 1994-та, не може да се постигне това нещо. А и не сме играли чак в такива отбори. Има двама-трима, които са били в топ отбори, а през 1994-та всички играеха в много класни тимове. Така се трупат рутина и опит и вече не се страхуват от никой. Могат да излязат и срещу най-силните и ще са наравно с тях. Много е важно къде играеш, защото тогава добиваш самочувствие, за да повярваш в себе си. Донякъде трябва и шанс.

• **Не ви ли изкушаваше нещо от футбола – спортен директор, мениджър, треньор? Някога имали ли сте афинитет към тези позиции?**

- Никога не съм искал да бъда треньор.

• **Защо?**

- От една страна, защото винаги някой ще е недоволен от теб. Няма как всички да са ти приятели и да са ти благодарни. Достатъчно врагове съм си създал и в България, и къде ли не, за да го направя и като треньор. От друга страна, като свършиш с футбо-

ла, поне за мен най-важното бе да се отдам на семейството си. С тези лагери и тренировки постоянно си някъде и не виждаш най-близките си. А ако си треньор, е още по-зле. Футболистите тренират два часа и си отиват, а треньорите са по цял ден на базата. А кога да отделиш време на семейството, ако не след футбола? Децата растат без мен и беше много важно да прекарвам повече време с тях.

• **С кого сте били най-близък през годините във футбола?**

- В националния съм бил в стая с Валери Божинов, с Ники Михайлов. В Русия има доста футболисти, с които и до днес се чувам. Приятели са ми и мога да разчитам на тях.

• **Най-безкомпромисният защитник, който сте срещали в кариерата си?**

- С националния сме играли с Италия, а който и да вземеш от „скаудра адзура“, всички са научени футболисти и е доста трудно да играеш с тях. Дават „безплатни лекции“. Всеки знае кога да е на точното място. В Русия има много силни играчи.

Например Игнашевич, който вече е на 37-38 години и продължава да играе на много високо ниво.

• **Футболът в коя страна най-много ви импонира?**

- От големите първенства – Испания и Англия.

• **Видяхте какво е в Испания и в Германия...**

- В Испания отидох в отбор, който беше в криза и му беше много трудно да се спаси. За половин година сменихме трима треньори в „Алавес“. Имаше много екзотичен президент, който беше всичко – от президент през треньор

до домакин, масажист, шеф на агитката и шофьор на автобуса. Правеше абсолютно всичко! Никога не съм си представял, че в Испания толкова малко тренират. В „Алавес“ дори не можеш да се изпотя на тренировка! В Германия беше съвсем друго. Честно казано, престоят ми в Германия ми хареса много повече, отколкото в Испания. Ако мога да избирам сега между двете, ще избира Германия, защото там всичко ти е подредено, не мислиш за абсолютно нищо друго освен за футбол. Бази, екипировки, терени – всичко е на топ ниво.

• **Телевизионният футбол влиза ли в програмата ви за възстановяване, за почивка?**

- Да, всеки ден гледам мачове и затова понякога се караме с жена ми. У нас винаги се гледа футбол и всички са свикнали.

• **Есмер вече разбира ли от футбол?**

- Мисли, че разбира повече от мен, което е най-големият проблем. Както в България всеки разбира от политика и от футбол, в кръга на шегата.

• **Синът ви ли определя програмата за деня?**

- Още е малък и е нормално всеки да се съобразява с него. Малко да гъгне и всеки е на нокти. Така беше и при първите ми две деца. За всяко малко дете се притесняваш, докато порасне. Но без тях сме заникъде! Най-важното за мен са децата. Те са най-голямото богатство!

• **Доколко сега сте отдаден на религията? Имаше един период, в който бяхте едва ли не обсебен.**

- В Русия, както и в България се запознах с много служители на църквата – свещеници и владици, дори с патриарха. Ходим постоянно в българската църква. Познавам свещеник Теоктист

от 15 години, който е представител на българската църква. Почти всеки ден или се чуваме, или ходя някъде. Това е най-важното за мен и никога не мога да го оставя.

• **Религията и семейството ли ви зареждат най-много?**

- Да, без вяра няма да има семейство, няма да има нищо! Вярата за мен е номер 1 и винаги ще остане така.

• **Доколко един футболист може да бъде отдаден на религията?**

- Всеки човек първо трябва да мисли за това – да греши колкото се може по-малко и да води правилен начин на живот. Колкото и да е смешно, че аз го казвам, след като съм направил доста грешки и съм живял неправилно... Но след това съжалявам! Ако се стремиш да не повтаряш предишните си грешки, ще бъде много добре.

• **Играли ли сте с бразилци в Русия? Те също са много религиозни, какво впечатление са ви направили? Някои смятат, че преиграват, други – че наистина са отдадени на вярата?**

- Аз играх с Карлос Едуардо, който не беше много набожен. „Рубин“ го купи за 20 милиона от „Хофенхайм“. Много голям мой приятел. Но той имаше един близък, който наистина беше много набожен и това не е преиграване. За тях футболът и религията са на първо място!

• **Има ли нещо, което искате да споделите след толкова години мълчание?**

- Искам да предложа на хората в България да не бъдат толкова завистливи, да не гледат какво се случва при другите, а да си гледат собствения двор. Тогава всичко ще бъде по-добре за благо на цяла България!



НАЕМА ШОФЬОРИ И КОНТРАКТОРИ за OTR

Sign Up Bonus: \$10,000

Referral Bonus: до \$2,500

- Компанията приема шофьори при различни условия на възнаграждение. Заплащаме от 66 до 70 цента на миля.
- Предлагаме много BENEFITS: 401K и платен отпуск са само част от тях.



НАЕМАМЕ CDL ШОФЬОРИ БЕЗ ОПИТ!!

Предлагаме платен тренинг.

Шофьорите без опит започват на 66 цента на миля, а тези с опит над 3 месеца започват на 70 цента на миля.

- Последни модели камиони.
- Пълно техническо обслужване на камионите.
- Голяма база със закрито футболно игрище, фитнес салон, стаи с легла, душеве, бани, перални и сушилни, приготвяме безплатен обяд за шофьорите.

Имаме програма за лизинг на камиони.
Финансиране камиони: само 4.5% APR.

Обадете ни се днес:

708.800.3444

708.639.3600

2250 South Chicago St, Joliet, IL 60436; www.cadencepremier.com

Check Us Out on YouTube: Cadence Premier Logistics



РАБОТА
Предлагам

Chicago + suburbs

CLASS B LOCAL DRIVER

Цена US\$ 0.00, Зипкод 60714
Make deliveries in a timely and safe manner. Unload the truck using Pallet Jack and Two Wheeler Must have a valid CDL License, class B-Air Brakes or with a clean driving record Must be able to lift minimum 50 lbs Starting pay \$ 17.50 hr №14133

РЕГИОНАЛНИ ШОФЬОРИ

Цена US\$, Зипкод 60007
Транспортна компания набира шофьори CDL-class A с чист драйвнинг рекард, за постоянни курсове заплащане 280 \$ на ден или 55 cents/per mile. За информация и контакти : 773-603-6413 №14153

РАБОТА

Цена US\$, Зипкод 60193
Търся шофьор със CDL class A. Условия по договаряне. Анто (224)595-9093. №14134

HIRING CDL - A DRIVER

Цена US\$, Зипкод 60056
Предлагаме работа за CDL-A шофьори OTR. Конкурентно заплащане, safety бонуси, платена 1 седмица ваканция след първата година. Телефон за връзка 773-704-4443 №14145

CDL DRIVERS NEEDED

Цена US\$ 0.00, Зипкод 60176
Малка транспортна компания търси да назначи CDL Drivers за регионален курс. Chicago-Cleveland (~1600 miles/week) WEEKLY PAY/ WEEKENDS HOME. CALL (847)312-2922 №14135

ЖЕНА ЗА ЧИСТЕНЕ

Цена US\$ 0.00, Зипкод 60067
Търся жена за чистене от 2/22 до 3/13. \$110 на ден. Търсете Къдрин на 7087708483 №14139

CDL DRIVERS WANTED

Цена US\$, Зипкод 60005
Набираме CDL Class A шофьори за over the road. 0.55-0.60 сртм, плащаме всички мили Dry loads, East , Midwest , South. Нови камиони Volvo с I-shift , нови ремаркета \$1000 sign on bonus , \$300 referral bonus , safety bonuses. Direct deposit всяка седмица. Тел: 6303735681 №14152

SAFETY ASSISTANT

Цена US\$, Зипкод 60007
Our company is looking to hire safety assistant in Elk Grove Village. You need to speak English and have basic computer skills. For more info:

ТЪРСИ СЕ ШОФЬОР

Цена US\$ 0.60, Зипкод 60631
Търся се шофьор за Dry Van, 0.60 цента на миля, всички мили платени. Волво автоматик. Всяка седмица в къщи.Коректно отношение, Паркингот е в Melrose Park. За контакти :757 338 6477 Сава. №14143

224-404-6114 №14155

CDL CLASS A DRIVER

Цена US\$, Зипкод 60056
CDL Class A driver Local (Carol Stream) Driver for FedEx Ground Looking for night time local driver with a clean record. Drop and hook operation.Double triple endorsement Monday to Friday, Steady runs,every day home. For more details call: 773 366 6669 №14156

ТЪРСИМ ШОФЬОР

Цена US\$, Зипкод 60169
Малка транспортна компания търси да назначи шофьор OTR.Заплащане по договаряне(твърдо на седмица или на миля)За повече

CDL DRIVER W/H HAZ/M,

Цена US\$ 0.65, Зипкод 60068,
Търся CDL driver с Haz Mat за ново Vovvo - I shift. Плащам \$0.65 сртм за всички мили, плащат се допълнителни стопове, забавания и safety бонуси Ще сте доволни от коректното и професионално отношение и добрите мили. Cell 224-659-1690. Евгени №14118

информация 224-250-5798 Емо. №14157

ТЪРСЯ ШОФЬОР CDL

Цена US\$, Зипкод 60008
Търся шофьори на камион. Чист рекард и 2 години опит са задължителни. Заплащане- до 60 цента на миля. 7738177803 №14095

CDL DRIVER

Цена US\$, Зипкод 60004
OTR CDL drivers, we offer \$1500.00 weekly flat rate no matter the miles (if mileage pay is more of course you are getting the greater amount based on 55 сртм pay). Driving is only by ELD log book and trips are Midwest South and East. For more info call Rumén at 773-562-2990. №14104

DISPATCHER

Цена US\$, Зипкод 60004

ПУБЛИКУВАЙТЕ МАЛКА ОБЯВА

В РЕАЛНО ВРЕМЕ
ДО 500 СИМВОЛА И СЪС СНИМКА

БЕЗПЛАТНО

САМО ПРЕЗ МОБИЛНОТО ПРИЛОЖЕНИЕ BG LINKED

СВАЛИ ОТ



We are looking for a trucking dispatcher for a small transportation company. For more info please call 773-562-2990. №14107

РЕСТОРАНТ МЕХАНАТА

Цена US\$, Зипкод 60016
Ресторант Механата търси (wait staff and cook needed) Готвач и сервитьори с опит За повече информация заповядайте на място Или се обадете на тел (847) 824-0100. №14108

CDL DRIVER \$.65/MILE

Цена US\$ 0.65, Зипкод 60007
Търсим OTR CDL шофьор за pick up и delivery, понеделник до петък -midwest . Заплащане \$0.65/миля practical pc-miler. 708 953 9035 №14113

БОЯДЖИЯ

Цена US\$, Зипкод 60004
Търсия БОЯДЖИЙ ПО ВАЗМОЖНОСТ С ОПИТ ТЕЛ. 773-865-0406 №14115

ТЪРСИМ ХАМАЛИ

Цена US\$, Зипкод 60176
Търсим помощници по премествания, работа около Чикаго. Добро заплащане в брой + бакшиши. Моля, само млади и здрави, инатести българи. Работата е отговорна и физическа. Прекрасен старт за новоодошли. Непълна до пълна работна седмица. СМС на (312) 919-8618. България над всички, Бог над България! 3129128408 №14117

CDL DRIVER NEEDED

Цена US\$ 0.00, Зипкод 60025
Търсим да назначим CDL Driver, Работно време и мили по желание на шофьора, опита е предимство но не задължителен. Много добро заплащане, Нови VOLVO камиони!! За повече информация: Тел.: 224-456-8390 Георги №14100



ШОФЬОР ЗА НОВ КАМИОН

Цена US\$ 0.00, Зипкод 60005
Търся шофьор за 2017 Freightliner автоматик. Чист рекард поне една година стаж OTR. Твърда заплата или заплащане на миля. Сухи товари, 99% от товарите - midwest and south. Тел.: 2242539434 №14119

BOX TRUCK OWNER

Цена US\$ 0.00, Зипкод 60031
Owner Operator Box Truck GWT 14500 LBS Дистрибуторска компания със склад в Buffalo Grove, IL търси собственик (Owner Operator) с Box Truck GWT 14500 LBS, 16 ft, оборудван с падащ борд (Lift Gate). Обслужват се регулярни маршрути от Buffalo Grove до околните предградия, в рамките на работната седмица (от понеделник до петък). Седмичен пробег до 450 мили, седмичен брой стопове до 50. За контакти: тел: (224) 518 7032 office@vnydistribution.com №14053

STEADY-500 MILES

Цена US\$ 0.00, Зипкод 60007
Търся шофьор за постоянен товар до Nashville, Tn и обратно, два пъти в седмицата. Телефон - 1-844-349-4349. №14121

ДИСПЕЧЕР

Цена US\$ 0.00, Зипкод 60465
Транспортна компания търси да назначи диспечер! За предпочитане с опит. Задължително с Добър Английски, компютърна грамотност и познания в сферата на транспортния бизнес, както и умение да използва програмите за търсене на товари и диспечеране. За повече информация - Руси @ 708-243-9628 №14124

CDL DRIVER NEEDED \$ \$

Цена US\$ 0.00, Зипкод 60056
Dispatcher looking for a driver, Good money , ELD very good maintained Volvo 670 whit APU; direct deposit every Friday. Minimum 2 years experience and clean drivers license; all miles paid and flexible home time 2244106785 №14080

ТЪРСЯ ЗАВАРЧИК

Цена: US\$/Зипкод: 60007
Търся заварчик парт тайм. 2-3 дни седмично. Старт \$14.00. Работата е в Elk Grove Village. Телефон: 224-577-8217 Димитър Емейл: dvametaltd@gmail.com №13781

OWNER OPERATORS

Цена US\$, Зипкод 60194
Набирам CDL owner operators с Hazmat пермит за работа между терминалите в Midwest. Заплащане: \$1.42/mile + 100% PAID TOLLS + PAID SCALES FOR LOADS OVER 35,000 lbs. + HOME EVERY WEEKEND! Тел.: 8722400067 №14085

VALET PARKING

Цена: US\$/Зипкод: 60056-1559
VPS valet parking services набира хора на full time и part time . За контакти: Деян Атанасов 8473615802. №13941

ШОФЬОР CDL

Цена US\$, Зипкод 60172
Търся шофьор със CDL, за рифер, много добро заплащане, на ден или на процент или на миля, по избор на шофьора. Давам камион и ремаркета на лизинг, всяка седмица в къщи. Тел.: 7738274439 №14088

CDL class A,

Цена US\$, Зипкод 60007
Транспортна компания набира шофьори CDL-class A с чист драйвнинг рекард, за постоянни курсове - 2200-2400 мили, заплащане 1400 \$ на седмица, понеделник до петък, всеки ден вкъщи. За информация и контакти : 773-603-6413 №14001

CLEANING PEOPLE

Цена US\$, Зипкод 60169
Hiring cleaning people in the Northwest Suburbs. Contact Radost 240-354-9082 №14057

TARSIA SHOFIOR CDL

Цена US\$ 0.65, Зипкод 60194
търся шофьор cdl A 65 цента на миля или 50% of booking. tel. 708 546 1062 Николай №14065

ТРАНСПОРТНА КОМПАНИЯ

Цена US\$, Зипкод 60007
Транспортна компания в Elk Grove Village, IL наема собственици на камиони .Предлагаме карти за гориво, помагаме за изготвянето на IFTA. За повече информация 224-623-9603 Йордан №14067

ШОФЬОР ЗА ТИМ

Цена US\$, Зипкод 60004
Търся шофьор за тим FedEx Ground,четири дневно стеди, до Rifle,CO.Камиона е Volvo 2015 с големия сплинер, 13spd.Заплащане \$1300.За повече информация тел. 7082185118 №14068

ТЪРСЯ CONTRACTOR

Цена US\$, Зипкод
Търся Contractor/Handyman, който прави кухни, бани, инсталации на плочки/laminate, drywall или едно от всички тези услуги. За контакт: 847-854-8094. №14069

Verosy Logistics Inc,

Цена US\$, Зипкод 60656
Trucking company is looking for owner-operators, 10% -dispatch, fuel card with discount. Ones we book a load you will receive the Rate Confirmation by email. For more info call: (708) 831- 5139. №14019

JOB OFFER

Цена US\$ 0.00, Зипкод 60193
A construction company in Schaumburg, IL looks for experienced workers to hire on full or part time job. Interior and exterior design. If you are interested, please call or text to number: /224/ 258 20-69 cell №14071

CAREGIVER

Цена US\$, Зипкод 60016
Търся се жена на part time работа 8:30am-1:00pm, понеделник до петък за инвалидно момиче в Naperville. Заплащане \$14-\$16 на час според опита. Изискват се легални документи и малко английски. Започване веднага. Моля обадете се на тел.: (847)772-2572. №14076

TEAM DRIVERS

Цена US\$, Зипкод
Looking for serious team with Hazmat to drive Volvo 780,2015 auto shift ,60+ cents per mile based on the experience. For more info call 414-702-4349 №14033

HAIRSTYLIST WANTED

Цена US\$, Зипкод 60067
Hairstylist Wanted call 8472212212 ,3124794125 Lena ,Busy salon Palatine №14035

ТЪРСЯ CDL DRIVER

Цена US\$, Зипкод 60172
Търся шофьор за деливъри и over the road, всеки уикенд вкъщи, заплащане на миля, на ден, на седмица или на процент от букинга по желание на шофьора, рестартиране на път платено, добри условия

SUPER DRIVERS 1.00\$

Цена: US\$/Зипкод: 60455
Super Drivers are team driver (trener). Driver mast to have:3 years driving experience Clean driving record,Clean criminal record,Double-triple endorsement is most. We pay to the super driver 1.00\$ per mile. 6308807920 №13757

за шофьора, камионите са автоматик. тел.: 773-827-4439 №14041

LIMO DRIVERS

Цена US\$, Зипкод 60656
looking for suburban limo drivers all candidates must be 24 years old or older call 773 349 6674 №14051

CDL DRIVERS!

Цена US\$, Зипкод 60714
Търся шофьори за тим, за стеди курс, 5837 мили на седмица, 60 цента на миля за тим. За повече информация, се обадете на Пламен - (773) 701-0895. №14055

TRUCK&TRL 4 SALE

Цена US\$ 0.00, Зипкод 60047
2006 Freightliner Century CAT no DEF or DPF 2003 Great Dane Dry Van both in perfect condition \$26 000 for both financing available for more info call 773-580-4032 №13995

CDL DRIVER

Цена US\$ 0.00, Зипкод
Диспечер търси шофьор за 2014 Freightliner Cascadia 10 speed DD15, с минимум 2 години опит. Заплащане до 0,60c/m. За повече информация - 224-817-9393 Иво №13998



EXPO TRADE LTD

Цена: US\$/Зипкод: 60005
EXPO TRADE LTD Наема шофьори - 0.60\$/mile пълни и празни мили са платени - товари до 400 мили -30% от букинга или 0.60\$/миля. плаща се по-голямата сума - предлагаме Volvo trucks с автоматични и ръчни скорост. - наема owner operators 10% dispatch 24/7 - предлагаме trailers и fuell cards За контакт : 7737574526 №13790

OWNERS WELCOME

Цена US\$ 0.00, Зипкод 60714
Transportation company is seeking Owner operators - 90% dispatch. You will see the difference after your first week with us. 5-8k gross per week. For drivers - 0.60 cents per mile or % of the gross rate. Home every weekend and no forced dispatch. Call (224) 432 0240 №14000

CDL

Цена US\$, Зипкод
Компания набира CDL шофьори за стеди курсове и pick up and delivery. Всеки уикенд вкъщи, високо заплащане. За повече информация: 3122082222. №14004

MECHANICS

Цена US\$, Зипкод 60101
Repair shop located in Addison,IL Hiring full time Mechanics and Diesel Mechanics.We repair trucks,trailers and cars.Friendly work environment and good pay.If you want to be a part of a Great team,please call 224 623 2446 or 773 732 6604.We also speak Bulgarian,Turkish and Polish №14016

CDL DRIVER \$0.60,

Цена US\$, Зипкод 60047
Ако сте се уморили да карате на Електронни Logbooks обадете се на 773-580-4032 Наемаме както Компани Drivers така и Owners Opetors №14017

CDL DRIVER S HZMT

Цена US\$ 0.70, Зипкод 60068
Търся CDL diver с Haz Mat. Плащам всички мили \$0.60 на regular и \$0.70 за Haz Mat товари. Възможно е заплащане на ден- \$350.00. Нов камион- Volvo I shift. Плащат се допълнителни стопове, забавания и safety bonus. Чист MVR ее плюс. Коректно отношение и добри мили. Cell:224-659-1690 №14034

РАБОТА,

Цена US\$, Зипкод 60193
Търся съвместен шофьор със CDL за съвместна работа over the road. Гарантираме коректно отношение. За повече информация търсете Зори на тел (224)659-2356. №14022

DISPATCHER С ОПИТ

Цена US\$ 0.00, Зипкод 60007
Малка транспортна компания търси DISPATCHER с опит. Говорене на български & English е задължително. Моля обадете се на 847 668 0373 №14025

LOOKING FOR DRIVERS,

Цена US\$, Зипкод 60193
Търся шофьори за steady run, CDL class A,s double-triple,team work, може без опит, добро заплащане, всеки уикенд вкъщи, нови камиони. Тел.: 847-877-4745 №14028

ГОТВАЧ С ОПИТ

Цена US\$ 0.00, Зипкод 60007
Avenue BG търси готвач с опит. Изпратете резюме на avenuebg@aol.com или позвънете на Тел.773.470.5589 Нели №13979

МЕХАНИК НА КАМИОНИ

Цена US\$, Зипкод 60191
Транспортна фирма с камиони намираща се в wood Dale, il търси да назначи механик на пълен работен ден. Опит в областта на ремонт и поддръжка на камиони и трейлъри се счита за предимство. За повече информация моля обадете се на 630-948-4547 х.601 №13980

OFFICE ASSISTANT

Цена US\$ 0.00, Зипкод 60047
Trucking company in Lake Zurich,IL is Hiring a Office Assistant - no experience required for more information call 773-580-4080 №13982

TRUCK DRIVER \$0.65PM

Цена US\$ 0.00, Зипкод 60047
Trucking Company is Hiring Truck Drivers OTR - up to \$0.65 per mile or flat salary available for more information call 773-580-4032 №13983

CAREER OPPORTUNITY

Цена US\$, Зипкод 60181
Office in Oakbrook Terrace is looking for full or part time customer service representative. For more information, please call 630-468-2990. №13984

OWNER OPERATOR

Цена US\$ 1.41, Зипкод 60632
Търся owner operator за Midwest. Hook and drop. Всеки уикенд вкъщи. Заплащане - \$1.41/mile. Платени 100% tolls, cargo insurance and trailer. Изисква се 2 год опит, чист рекард и Hazmat Endorsement. Тел: 817-896-7612 №13990



ВАШАТА БЕЗПЛАТНА МАЛКА ОБЯВА ТУК

Изпратете ни текста на вашата малка обява (до 8 колоноредата) и ние ще я публикуваме тук. Ако искате вашата обява да се откроява на цветен фон, цената е \$6 на брой. А ако искате да добавите и снимка - \$16 на брой.

ВАРИАНТ №1: От вашият компютър. Отидете на **www.BG-VOICE.com**, в десният горен ъгъл ще намерите бутон "Публикувай малка обява от тук", кликнете върху него и попълнете формата.

ВАРИАНТ №2: Изпратете ни този талон с текста (и чек или мъни ордер, ако обявата ви е платена) до: Bg Voice Inc, 451 Walnut Ln, Elk Grove Village, IL 60007

КАТЕГОРИЯ: **ТЕЛЕФОН:**

E-MAIL:

ТЕКСТ НА ОБЯВАТА:

.....
.....
.....
.....
.....
.....
.....
.....
.....
.....



НАБИРА CDL CLAS A
Цена: US\$/Зипкод:
 Транспортна компания набира CDL clas A шофьори за постоянни курсове - от понеделник до петък, заплащане 1400 \$. За контакти: 773-603-6413 7736036413 №13051

FEDEX HOME DELIVERY

Цена: US\$/Зипкод:
 FedEx Home Delivery. \$750 start 312-375-3770 Stefan, Nick 773-988-6905, Hristian 773-729-9077 №13939

STEDY

Цена US\$ 0.00, Зипкод 60007
 Chicago-Miami steady \$0.50 mile 2243882400 №13940

DRIVERS

Цена: US\$ \$0.55- \$0.60/Зипкод: 60172
 Cdl solo drivers needed \$ 0.55- Up to \$ 0.60 / Mile , all miles payed! Не ви ли омръзна от големите обещания и увъртания?! Работим само с dry vans, no hazmat. Само леки товари и се отнасяме с нашите шофьори като с owners!!! Ние можем да ви гарантираме всеки уикенд вкъщи, 2500-3500 miles per week!!! Елате и пробвайте!! No escrow ! С две думи nice & easy! За повече информация ,моля обадете се на тел.: 847-466-7421 Или 773-732-5718 №1350

РАБОТА

Цена: US\$/Зипкод: 60193
 Малка транспортна компания набира съвместни контрактори за съвместна работа. За повече информация търсете Зори (224)659-2356. №13953

ТЪРСЯ ШОФЬОР

Цена: US\$/Зипкод: 60172
 Търся шофьор за рифер или драй ван, всяка седмица вкъщи, long distance driving , по избор на шофьора, заплащане на ден, на седмица, на мля. Много добри условия. advance всяка седмица. Тел: 773 827 4439 №13955

DELIVERY DRIVERS

Цена US\$ 0.00, Зипкод 60188
 Looking for a motivated, responsible, and willing to work people to deliver FedEx packages in our cargo vans around DuPage County! MUST be 21+, CLEAN Driving Record & Background (no CDL required), able to pass drug and physical test! 1Y Experience Driving for Business (Uber, pizza is acceptable). 7022159196 №13957

OWNER OPERATORS

Цена US\$ 0.00, Зипкод 60099
 We are looking for Owner Operators to join our company. We offer hook and drop opportunity \$2.20 - \$2.50 per mile average. Dedicated lines are IL-CT and IL-MD. Single or team is OK. We offer 3000-4000 miles per week. If you are ready to make money, call us at 262-344-2189 Steve. №13964

DRIVER /OWNER

Зипкод 60106
 Транспортна компания търси шофьори или собственици на камиони. Добри условия за работа. Моля обадете се на 773-968-8245 Ангел №13965

ШОФЬОР-ДОСТАВЧИК

Цена: US\$/Зипкод: 60005
 (Delivery Driver Non CDL Required) Дистрибуторска компания търси шофьор-доставчик (Delivery Driver) с любителска книжка. (Class: D; Non CDL) Регулярни маршрути от Buffalo Grove. Работно време от понеделник до петък. За контакти: тел: (224) 518 7032 №13652

РАБОТА

Цена: US\$/Зипкод: 60193
 Търся шофьор със CDL за камион Volvo. За повече информация търсете Тони (224)595-9093. №13910

FULL TIME SAFETY

Цена: US\$/Зипкод: 60007
 Малка транспортна компания търси safety с опит за full-time позиция. Говорене на български и английски е задължително. 847 668 0373 №13913

CAREGIVER JOBS

Цена: US\$/Зипкод: 60640
 We are looking for Caregivers, CNA's and Home Health Aides! English is requirement. If you are interested you can apply online at www.homeinstead.com/552/home-care-jobs or call the office at:773-784-4024, or come to the office at: 4736 N Marine Dr Chicago, IL 60640 №13917

СЧЕТОВОДИТЕЛ

Цена US\$, Зипкод 60007
 Транспортна компания наема accountants с опит за офис в Elk Grove Village и сервиз в Melrose Park. Образование в сферата на финансите или опит като счетоводител са задължителни. Предлагаме добро заплащане и benefits 847-621-5581 №13994

CLEANING LADIES

Цена: US\$/Зипкод: 60714
 Hiring part and full time cleaning ladies for houses and offices. 7739710470 №13874

HIRING OWNER OPER

Цена: US\$/Зипкод: 60077
 Transport Company is Hiring Experienced Owner Operators. We offer Dry Van, Reefer, Flat Bed Loads. Settlements every week, fuel cards with discounts. Professional dispatch team available 24/7. We can load you under our or your MC. Help with IFTA, SAFETY, permits. Must Have clean MVR. (312)3699901 №13877

TRUCK DRIVER NEEDED

Цена: US\$/Зипкод: 60192
 Looking for a Truck Driver (CDL/A) to haul containers in Chicago area .Great pay & Plenty of work. No forced dispatch, you choose when to work.(F/T or P/T). Clean record. MIN ONE YEAR OF EXPERIENCE . Paid by run. +\$200/Day average. 1099/Form. For more info. call or text to 773-551-7590. THX №13883

ACCOUNTING/SAFETY

Цена: US\$/Зипкод: 60047
 Trucking company in Lake Zurich ,IL is hiring Accounting/Safety NO EXPERIENCE NEED IT Requires fluent English call 773-580-4080 or 800-699-4748 for more info №13889

DISPATCHER HIRING

Цена: US\$/Зипкод: 60047
 Trucking company is hiring Dispatcher with good English and good sales skills For more info call 773-580-4032 or 800-699-4748 №13891

DRIVERS CDL A

Цена: \$0.60/Зипкод: 60047
 Trucking company is hiring CDL A Drivers for over the road Up to \$0.60 per mile Option to buy a truck as well For more info call 773-580-4032 or 800-699-4748 №13893

ПРЕДЛАГАМ

Цена: US\$/Зипкод: 60133
 Детски център в Шамбург предлага почасова и целодневна грижа за вашето дете. Нашата цел е възпитание на децата в спокойна и

щастлива обстановка. Индивидуален подход към всяко дете . Децата получават подготовка за kindergarten, домашна храна и игри навън. За връзки тел 8476300821 №13897

SAFETY ASSISTANT

Цена: US\$/Зипкод: 60527
 trucking company is looking for a safety assistant. Experience is not required. Will train the right person. for more info call 708-668-5736 №13901

CUSTOMER SERVICE

Цена: US\$ 10.00/Зипкод: 17110
 We have 2 open positions Customer Service and Maintenance in Lancaster PA. 40 hours per week plus over time. We provide housing if you need. We accept people authorized to work in the USA. For more info please text only : 3039748716 ; №13875

HELP WANTED

Цена: US\$/Зипкод: 60707
 Italian restaurant in Elmwood Park is looking for full time or part time drivers. No English necessary. Trattoria Peppino 7440 W North Ave Elmwood Park, IL 60707 №13853

CDL DRIVERS

Цена: US\$/Зипкод: 60563
We offer: Competitive weekly pay Flexible home time Referral Program Lease to Purchase Program Truck Rental Program Requirements: Valid Class A CDL Truck Driver License Tractor Trailer experience Good motor vehicle record (MVR) Contact: Andrew 847-376-9449 Ap4Trucks@gmail.com №13888

CDL DRIVER

Цена: US\$/Зипкод: 60053
 Tarsq CDL Driver, ot ponedelnik do petak. Mid west, 60 centa na milq. 312-363-9445 Bobby №13812

ШОФЬОР ЗА STEADY

Цена: US\$/Зипкод:
 Търся шофьор за стеди курс/ Chicago до Houston, нужен е double triple и hazmat, всяка седмица в къщи. тел: 7738274439 №13631

ТЪРСЯ CDL DRIVER

Цена: US\$/Зипкод:
 CDL driver за стеди Elk Grove Village-Kansas Citi. Hazmat, \$0.60, VOLVO 2016-I-SHIFT, 224-388-1039. №13606

DRIVER WANTED

Цена: US\$ 0.56/Зипкод: 60007
 Компания търси CDL driver. Заплащане \$0.56/mile pc mlr practical. Обадете се по всяко време 847-640-8171 №13613

OWNER OPERATORS

Цена: US\$/Зипкод: 60194
 Naemam owner operators sas HAZMAT PERMIT за hook & drop robota mejdy terminali vav Midwest regiona. Zaplashtaneto e \$1.13/mile + fuel surcharge. Tolls i cargo insurance se pokrivat ot men. Za poveche informacia tarsete Jimmy na (872)-240 0067. №13430

РАБОТА И АВТОМОБИЛ

Цена: US\$800/week/Зипкод:
 Работа и автомобил за мъже и жени в UBER. Във всеки голям град в САЩ. \$800/week. Регистрирайте се безплатно на www.uber.com В рамките на седмица ще получите автомобил и започвате работата. Може да ползвате и своя кола над 2002 г. Код за регистрация: R4HYQ 13124507017 №13057

ТЪРСИМ РАБОТНИЦИ

Цена: US\$/Зипкод:
 Заплащане : \$10 до \$15 на час, предлагаме: обучение, здравна застраховка, платена отпуска, болнични и лични дни, платени публични дни и нац. празници, извънреден труд. Говорим : бълг, рус и англ. информация на тел. 847-499-7010 или https://hypermicro.com/about-us №13069

CDL КЛАС А ШОФЬОР С ОПИТ

Цена: US\$/Зипкод:
 CDL клас А шофьор с опит. Нови камиони и ремаркета. Професионално отношение 3000- 3500 мили/седм. Заплащат се all practical miles по договорен според опита. Weekend у дома. Курсове- South/Midwest. 7734128280 №13073

Owner Oper(Dry Van)

Цена: US\$/Зипкод:
 Transport company is hiring OTR Owner operators, Dry Van Loads, Going any directions, fuel card, direct deposit, all conformations are available .Good environment, dispatch 24/7, Fee %10 from gross, possible truck financing, Dry Van available for rent. 3123699901 №13330

TURISA SHOFIOR

Цена: US\$/Зипкод:
 Tursia shofoar za rifer ili dry van, vsichki mili plateni, vuzmojnost za hooks and drops, mnogo dobro zaplashtane 7738274439 №13040

TURISA SHOFIOR

Цена: US\$/Зипкод:
 Tursia shofoar za stedi kurs Chicago to Houston, vseki vtori den v Chicago, vseki weekend vkushti, smiana prez 8 chasa, team work , nujen e hazmat i dbl/triple durpa se za Estes 7738274439 №13041

LOOKING FOR A DRIVER (CDL-A)

Цена: US\$/Зипкод:
 LOOKING FOR A DRIVER (CDL-A) TO HAUL CONTAINERS IN CHICAGO AREA. CLEAN RECORD, MIN. ONE YEAR EXPERIENCE. PAY BY RUN. \$200/ DAY - AVERAGE. FOR MORE INFO CELL# 1-773-551-7590. THX. №13055

COAST TO COAST

OWNER OPERATORS

Цена US\$, Зипкод 60090
 Trucking Company looking for CDL class A Owner Operators with clean MVR/ at least 25 years of age/ minimum of 2 years over the road experience. You get: BEST PAYED LOADS, outstanding communication with the office and dispatch. We are running BigRoad. For questions or to apply call: (724)431-5625 №14141

CDL DRIVERS WANTED

Цена US\$, Зипкод 60160
 Фирма търси CDL, class A за регионална работа с възможност за уикенд вкъщи. Заплащане 25% от товара или 0.60цента на мля.

Транспортна фирма има отворена позиция в

ACCOUNTING DEPARTMENT

и търси ДИСПЕЧЕР

(Опит не е необходим.)

Тел.: 773-844-0868 Захари.

Elenko Petrov
 Real Estate Broker

630.890.2186
 Elenko.Petrov@cbexchange.com

- ✓ Sales,
- ✓ Rentals,
- ✓ Short sales,
- ✓ Foreclosures,
- ✓ Investment properties.

HAZMAT DRIVER
Цена US\$ 2,000.00, Зипкод 60047
SKY EXPRESS INC Имаме нужда от САМО ЕДИН HazMat Driver. \$2,000.00 на седмица гарантирани независимо от милите. (0-3000 мили) Над 3000 мили се заплащат по 65ц/м. Не превозваме товари на east coast. Нов и добре поддържан камион. Също така, продаваме и финансираме 2014, 2015, 2016 Freightliner Cascadia. За повече инфо. моля обадете се на 224-436-3783. №13986

За повече информация се обадете на 224 935 0978. №14061

2007-VOLVO - PAYMENT
Цена US\$ 1.00, Зипкод 60025
 SALE-07 VOLVO-D12 на изплащане-13 Sp,APU, Осн.ремонт-2014 година(500,000 мили).10 нови гуми- 07/17-Нови бат-07/17-Рамота е бодядисана-11/17.Търся сериозен шофьор да бъде контрактор при нас.Имаме ремаркета,паркинг, горивни карти с намаления, плащане всеки петък,E-LOGS,Call-224 265 4818 №14063

LANCASTER PA,

Цена US\$ 9.50, Зипкод 17109
 Work in a restaurant in Lancaster - Pennsylvania. \$9.50 per hour For more info please text:3039748716; 7173430001 : Тръбват ни 4 човека за работа в ресторант в Lancaster, Pennsylvania. \$9.50 на час и over time ; №14048

CDL DRIVERS

Цена US\$, Зипкод
 Транспортна компания търси клас А CDL drivers and owner operator TOP PAY Изисква се чист рекард. Заплащане в зависимост от опита. За контакт и повече информация: 847-744 6399 Call MON thru FRI 9 am -5 pm №13972

СТЕДИ КУРС ДОКАНСАС

Цена: US\$/Зипкод: 60016
 Предлагам работа за CDL шофьор за стеди курс Chicago- Kansas City. Тръбва се сутрин (дневно каране). 3 пъти в седмицата (3000 мили). Необходим е Dauble/Triple & Hazmat За повече инфо:773-747-0875 №13960

РАБОТА
 Търся
 Chicago + suburbs

OBQVA

Цена US\$, Зипкод 60067
 Търся работа на live in- грижи за деца и възрастни. Тел.: 224 578 2256 №14138

DELIVERY DRIVER

Цена US\$, Зипкод 60016

EXPEDITE LOADS
Цена US\$ 12.00, Зипкод 61020
 Спедиторска компания SR FREIGHT предлага работа на собственици на спринтер, ван и автомобили с товарен капацитет до 10,000 паунда. Ние предлагаме - Товари за дълги и къси маршрути - Директен депозит всяка седмица - 24 / 7 връзка с диспечер - Персонален подход и избор на условия за шофиране за всеки - Помощ с регистрация и застраховка Ако се интересувате, обадете се на телефон 630 863 5114 - Станислав. №14038

Търся работа като delivery driver или куриер.Познавам добре Чикаго ерия 2242230676 №14064

CAREGIVER ЗАМЕСТВАМ
Цена US\$, Зипкод 60089
 CAREGIVER с опит. Руски и английски. Замествам мъж на Live-in за месец или два. Ноември и/или декември. caregiver@mail.bg 7737960618 №14075

ТЪРСЯ РАБОТА ЕЛЕКТРО
Цена US\$, Зипкод 60656
 Здравейте ,търся работа като електротехник, customer service или accounting. Имам опит в транспортния бизнес като диспечер ,също така и като електротехник в кварталите на Чикаго около 2 години само resident work. Телефон :217-693-2362 Крис №14003

ТЪРСЯ РАБОТА
Цена US\$, Зипкод 60090
 Живее в Wheeling IL и мога да гледам деца във вашият дом или у дома. Имам опит. Телефон за връзка 872 484 3052 №14012

ТЪРСЯ ДА ГЛЕДАМ ДЕЦА
Цена US\$, Зипкод 60171
 Гледам деца в моя дом в River Grove.Предлагам домашна вкусна храна,занимания и следобеден сън за вашето дете.Информация на телефон 773-971-2024 №13981

ТЪРСЯ РАБОТА
Цена: US\$/Зипкод: 60656
 Мога да гледам вашето дете в моя или вашият дом.За повече информация се обадете на телефон 773 510 3051. №13918

OBQVA
Цена: US\$/Зипкод: 60067
 Zamestvam jeni , rabotebi na living v po4ivnite dni . Za vrazka - 224-578-2256 №13884

GLEDANE NA DECA
Цена: US\$/Зипкод: 60169
 Gledam деца в дома si,предлагам домашno hranajrigi i zabavleniq.Namiram se blizo kudeto se preicahit ulicite Golf i Higgins. Za poveche informaciq tel 224 6591156 №13475

ТЪРСЯ РАБОТА КАТО ДЕТЕГЛЕДАЧКА
Цена: US\$/Зипкод:
 Търся работа като детегледачка в моя или вашият дом. 773-627-6073 №13198

COAST TO COAST

OWN ТЪРСИ КОМПАНИЯ
Цена US\$, Зипкод 53142
 Собственик на камион 2014 , Milwaukee,WI .Търси транспортна компания с товари от WI за Midwest, карам Step Deck, Dry камото ремарке имате.Ремарке нямам. 2623440578 №14142

ИМОТИ
 Давам под наем
 Chicago + suburbs

ДАВАМ СТАЯ ПОД НАЕМ
Цена US\$, Зипкод 60080
 Давам стая под наем в Чикаго, тел: 17732174804 №14097

STAQ POD NAEM!
Цена US\$ 440.00, Зипкод 60656
 Здравейте, търся съквартирант за „Two bathroom apartment“ на вторият етаж, намиращ се в района на N East River Rd & W Foster Ave, Chicago, IL . Предпочитам сериозни, работещи хора, за които е важно почиавката и спокойствието. За връзка: 7737045820 №14130

2 СПАЛНИ/2 БАНИ ЛУКС
Цена US\$ 1,200.00, Зипкод 60016
 Дава се под наем голям апартамент (1300 кв. фт.) с 2 спални и 2 бани в района на Irving park / Harlem - Chicago. Централен климатик, луксозни уреди, пералня и сушилня. \$1200. Cell: 847-312-8312 №14132

ЕДНОСТАЕН В ELK GROVE VILLAGE
Цена US\$, Зипкод 60007
 Едностаен апартамент, Ridge Sq, етаж 3. Тел: 8476604506 №14144

2BDR/2BATH + GARAGE
Цена US\$ 1,500.00, Зипкод 60193
 2BDR/2 Full Bath Condo с камина (на газ) и 1 кола гараж (attached) в Schaumburg. Много добри училища. Спокоен квартал с удобен паркинг. Свободен от началото на Април. \$1500. (847)630-0458 №14146

СТАЯ ПОД НАЕМ
Цена US\$, Зипкод 60016
 Давам стая под наем в двустаен апартамент от 15ти март.Дес Плейнс 312 720 6228 №14147

ROOMMATE
Цена US\$, Зипкод 60176
 Търся съквартирант /ка/ за one bedroom в Schiller park от 1-ви април. Наем -380 дол. плюс ток. 12243051894 №14150

СТАЯ В АРЛИНГТЪН ХЕЙТС
Цена US\$ 400.00, Зипкод
 Давам стая под наем за жена в Arlington Hts, безплатно ползване на пералня, сушилня и интернет. 400\$ рh#224-717-9656 №14154

FOR RENT,
Цена US\$, Зипкод 60007
 2bdr, 1.1 with attached garage in downtown Elk Grove Village. For more information call 773 996 8900 №14099

ЛУКСОЗЕН 2 BEDROOM
Цена US\$ 1,400.00, Зипкод 60656
 Изцяло ремонтиран 2 спални с 1 баня. Heat, gas, water са включени в наема. 3-ти, последен етаж с балкон, stainless steel appliances, granite counters, близо до магистрала, O'Hare, Blue Line station, LA fitness. 7736009220 №14105

ПОД НАЕМ
Цена US\$ 600.00, Зипкод 60016
 Обзаведена стая за жена + самостоятелна баня. Цена \$600 + депозит. за контакт 224 659-0357 №14109

ПОД НАЕМ
Цена US\$ 0.00, Зипкод 60070
 Изгодна стая от къща в Prospect Heights. За един или двама. Идеална локация близо до магазини, мол, и магистрала. 8472192272



8472192272 №14122

ИЗГОДНО

Цена US\$ 0.00, Зипкод 60070

Стая от къща в Проспект Хейтц, идеална локация и условия! 8472198461 №14123

СТАЯ ПОД НАЕМ

Цена US\$ 470, Зипкод 60018

Апартамента е 3-bedroom, 1400 sqft, в Rosemont. В близост са O'Hare, Higgins, Manheim, I90, I294, I190, Metra & CTA stations. 2038832641 №14127

СТАЯ ПОД НАЕМ I

Цена US\$ 440.00, Зипкод 60656

Zdravete! Tursiq sukavrtantir za „Two bathroom apartment“ на вториq etash, namirash se v raiona na N East River Rd & W Foster Ave, Chicago, IL. Predpochitam seriozni, raboteshti hora , Za koito e vajno pochivkata i spokoiството ! Za Vruska: 7737045820 №14130

2 СПАЛНИ/2 БАНИ ЛУКС

Цена US\$ 1,200.00, Зипкод 60016

Дава се под наем голям апартамент (1300 кв. фт.) с 2 спални и 2 бани в района на Irving park / Harlem - Chicago. Централен климатик, луксозни уреди, пералня и сушилня. \$1200. Cell: 847-312-8312 №14131

2 СПАЛНИ/2 БАНИ ЛУКС

Цена US\$ 1,200.00, Зипкод 60016

Дава се под наем голям апартамент (1300 кв. фт.) с 2 спални и 2 бани в района на Irving park / Harlem - Chicago. Централен климатик, луксозни уреди, пералня и сушилня. \$1200. Cell: 847-312-8312 №14132

СТАЯ ОТ КЪЩА В DES PLAINES

Цена US\$, Зипкод 60016

Давам под наем обзаведена стая в Des Plaines. Tel 847-609-3535 №14084

STUDIO БЛИЗО ДО ЕЗЕРОТО

Цена US\$ 750.00, Зипкод 60062

Давам Studio апартамент под наем в блок с български съседи. Намира се в близост до езерото Michigan, червена линия и Metra. Парко място за една кола. BBQ в двора за общо ползване. В цената влиза газ за отопление и готвене. Tel.:7734566582 №14079

2ROOMSFOR RENT

Цена US\$, Зипкод 60659

2 rooms for rent \$375р/м wifi 120mbps 2kitchen 2laundry 2 bathrooms extras all in one ! nonsmoking women call:Frances 7738148338 or Chris 7738170102 №14039

ДАВА ПОД НАЕМ

Цена US\$ 1,400.00, Зипкод

Три стаен таунхаус с гараж в Palatine 7734743444 №14043

СТАИ ПОД НАЕМ

Цена US\$ 0.00, Зипкод 60016

Давам стаи под наем в Дес Плайнс 773-934-4547 №14044

СТАЯ ПОД НАЕМ

Цена US\$ 300.00, Зипкод 60004

Давам стая под наем в Бейсмънт за жена в Arlington Heights, безплатно ползване на сушилня, пералня и интернет.\$300 рh#224-717-9566 №13967

ROLLING MEADOWS

Цена US\$ 1,450.00, Зипкод 60008

Townhouse for rent in Rolling Meadows. 2 bedroom, 1 bath with 1 car garage and 2 car driveway. Excellent schools. Updated and very clean unit. Must see today. 262-416-4960 №13988

СТАИ ПОД НАЕМ

Цена: US\$ /Зипкод: 60016

Давам под наем стаи в Des Plaines 773 934 4547 №13938

TOWNHOUSE FOR RENT
Цена US\$ 1,400.00, Зипкод 60193
 Schaumburg. Townhouse for rent with attached garage and one more parking spot in front the garage. Laundry room with washer and dryer. Michael Collins Elementary School, Robert Frost Junior High School, J B Conant High School. The closest grocery stores are Jewel-Osco and KD Market. 8473370103 №14049

ИМОТИ ПОД НАЕМ

Цена: US\$ /Зипкод:

Екоимоти е фирма за недвижими имоти с голям опит в продажбите и отдаването под наем на имоти в България и чужбина. Ние предлагаме също така и пълния набор пропърти мениджмънт услуги. За контакт: +359897463810; +359888543507; ecoproperties@abv.bg #N#13947

ПОД НАЕМ

Цена: US\$ /Зипкод: 60625

Съквартиранти/непушачки/ търсим. Удобен транспорт.773 746 3728 №13909

СТАЯ ПОД НАЕМ

Цена: US\$ 300.00/Зипкод: 60656

От 1 февруари 2018 давам самостоятелна стая под наем. Цена 300\$ на месец. Чикаго O'Hare area. Cumberland & Foster. zip 60656. тел.7736814562, тел.8724842401 №13915

ДАВАМ СТАЯ ПОД НАЕМ

Цена: US\$ /Зипкод: 60148

давам обзаведена стая под наем в двустаен апартамент в Ломбард , с ползване на кухня баня и хол. 8500 включва всичко. Тел.3127991138 №13923

НАЕМ

Цена: US\$ /Зипкод: 60176

Давам под наем 1-стаен апартамент втори етаж южен в Шилерпарк от 1 януари 2018г.тел.8478079203 №13870

ДАВАМ ПОД НАЕМ

Цена: US\$ /Зипкод: US\$ 400.00, 60714

Давам под наем обзаведена стая в Niles, всичко е включено и парко място. 7735011267 №13863

ДАВАМ СТАЯ ПОД НАЕМ

Цена: US\$ 500.00/Зипкод: 60714

Давам обзаведена стая под наем в Niles от 14 декември, всичко е включено и парко място \$500. TEL.: 7735011267 №13837

RENTAL

Цена: US\$ 850.00/Зипкод: 60004

1 BED 1 BATH Rental Rent: \$850 / Zip code: 60194 1 bed & 1 bath Hoffman Estates apartment. 1500 Robin Circle, #108. Rent includes heat, gas, water, parking, storage and pool. Excellent schools and minutes away from night life, shopping, dining and I-90! 224-595-6686 №13730

СТАЯ В SCHAUMBURG

Цена: US\$ 500.00/Зипкод: 60173

Давам стая под наем за съквартирант/ка. Обзаведена, идеална чистота, парно, wifi, ток включено. В Schaumburg. Tel.847-219-5566 №13596

СТАИИ DES PLAINES

Цена: US\$ /Зипкод:

Давам под наем стаи в Des Plaines 7739344547 №13608

2B/1 INGLEVIEW

Цена: US\$ 1,250.00/Зипкод: 60025

Дава се под наем 2bed/1bath в Glenview с отлични училища. Свободен е от 01 oct.2017. Lease за една година 8477496899 №13345

АПАРТАМЕНТ ПОД НАЕМ

Цена: US\$ 925.00/Зипкод: 60171

Едностаен апартамент под наем в Elmwood Park - North Ave and Thatcher. Закрит паркинг, тих, пети етаж с асансьор, европейски съседи, плаща се само ток - \$925. 7083696618 Цвето. №13352

STAY POD NAEM

Цена: US\$550/Зипкод:

STAQ POD NAEM V DES PLAINES / MASTER BEDROOM WITH WALKING CLOSET / ZA 2 MESECA -SEPTEMBER,OCTOBER. NAEM \$ 550 TEL. ZA VRAZKA: 6303521943,BLAGAIQ. №13226

FOR RENT 1 BEDROOM APARTMENT

Цена: US\$ /Зипкод:

For Rent 1 bedroom apartment in Mount Prospect. Freshly painted, new windows, terrace, 2nd floor, storage and pool. 3124511561 №13052

ИМОТИ
 Търся под наем
 Chicago + suburbs

ТЪРСИ СТАЯ,1 BD ROOM

ЦЕНА US\$ 0.00, ЗИПКОД 60172

Стая или 1bd room 7087354010 Колев. №14087

ТЪРСЯ КВАРТИРА-СТАЯ ИЛИ АПАРТАМЕНТ

Цена: US\$ /Зипкод:

Търся квартира-стая или апартамент, около летището. Тел.224 310 8907 №13206

ТЪРСЯ ДА НАЕМА

Цена US\$ 800.00, Зипкод 33130

Сем. мъж и жена - търсим да наемам жилище тип едноспален ап. или студио по възможност обзаведено в районите North Miami, Holywood, Fort Lauderdale. Дата за наемане края на юли началото на август. +359877967348 №14106

ИМОТИ
 Продавам
 Chicago + suburbs

БЪЛГАРИЯ - ИМОТИ

Цена US\$, Зипкод 60016

Фирми и физически лица -- продажба апартаменти - - Несебър - Равда бърза- Сл. Бряг ликвидност тел. 224 210 0161 №14148

ПРОДАВАМ КЪЩА

Цена US\$ 1,434.90, Зипкод

Продавам къща в Wonder Lake. Напълно ремонтирана, 2 спални, 1 баня, \$143,490. Тел: 847-854-8094, e-mail: dimitrova07@gmail.com №14070

ПРОДАВА СЕ КЪЩА

Цена: US\$ 129,000.00/Зипкод:
 Lakemoor. Unique 4 bedroom house by the Lily Lake with water trails! Open first floor plan with cathedral wood beamed ceilings and charming fireplace. Nice sized yard (four PINs) 2 car garage. House needs little TLC and has a lot of potential. Over 1,800 sq. ft. 847 854 8094, dimitrova07@yahoo.com №13876

COAST TO COAST

ИМОТИ В БЪЛГАРИЯ

Цена: US\$ /Зипкод:

Екоимоти е фирма за недвижими имоти с голям опит в продажбите и отдаването под наем на имоти в България и чужбина. Ние предлагаме също така и пълния набор пропърти мениджмънт услуги. За контакт: +359897463810; +359888543507; ecoproperties@abv.bg №13946

ФЛОРИДА

ВАКАНЦИОННА КЪЩА В САРАСОТА

Цена: US\$225,000/Зипкод:

Продава се от собственик: ваканционна къща в Сарасота, на голф игрище, 2 спални, 2 бани (2 master suites), 1961 sf, \$225,000. За подробности и снимки: 630-674-4717 Митко. №13207

УСЛУГИ
 Предлагам
 Chicago + suburbs

ШОФЬОРСКИ КУРС,

Цена US\$ 0.00, Зипкод 60640

Шофьорски курс.най-добри цени и отлични резултати.бързо и евтино. телефон:(773)807-2422.Илия №14128

STROI TELSTVO

Цена US\$, Зипкод 60016

Всякакъв вид бояджийски услуги. non stop. Топ качество, ниски цени. Тел.: 3217227479 №14136

РЕМОНТ НА БЯЛА ТЕХНИ

Цена US\$ 0.00, Зипкод 60005

Ремонт на Всички видове Перални, Сушилни, Съдомиялни, Хладилници, Фризери, Готварски и микровълнови печки.Търсете Свилен 847-962-0242 №14103

ПРЕМЕСТВАНИЯ

Цена US\$, Зипкод 60176

Здрави, бързи и внимателни, с дълъг опит, професори и доктори по хамалогия: преместваме всичко от всякъде до всякъде. Апартаменти, офиси, къщи, пиана, във и извън Илиноис. Звънете на Стефан: (312)919-8618 №14116

ШОФЬОРСКИ КУРС

Цена US\$ 0.00, Зипкод 60640

Шофьорски курс.най-добри цени и отлични резултати.бързо и евтино. телефон:(773)807-2422.Илия №14128

ФРИЗЬОРСКИ УСЛУГИ
Цена US\$, Зипкод 60056
 Българска фризьорка с дългогодишен опит. Всички видове услуги за коса. Phenix Salon Suites. 91 Randhurst Village Drive, Suite 103. Mt. Prospect, IL. 60056. Tel.: 267.640.6240. Valya Draginov №14129

УСЛУГИ

Цена US\$, Зипкод 60007

Детска градина в Elk Grove Village предлага почасова и целодневна грижа за вашето дете.Децата получават домашна храна и следобеден сън.Много забавления и игри на вън.Подготовка за kindergarten.тел за връзка 2244253371 №14086

ФОКУСНИК ЗА ПАРТИ

Цена US\$ 0.00, Зипкод 60194

Фокусник за рождени дни на деца. Иван тел.: 708 415 0590 №14066

ОБЯВА

Цена US\$, Зипкод 60004

Фризьорка с опит и лайсенс от БГ, и от тук подстригва мъжко,да мско,детско,боядисва,прави кичури,омбре и други на добри цени. Живее в Arlington Hts.За записване на тел.847 637 3955. №14077

ШОФЬОРСКИ КУРС

Цена US\$, Зипкод 60640

Шофьорски курс.най-добри цени и отлични резултати.бързо и евтино. телефон:(773)807-2422.Илия №14047

ДЕТСКИ ЦЕНТЪР В ШАМБУРГ

Цена US\$, Зипкод 60133

Детски център в Шамбург предлага почасова и целодневна грижа за вашето дете.Нашата цел е възпитание на децата в спокойна и щастлива обстановка.Индивидуален подход към всяко дете . Децата получават подготовка за kindergarten, Домашна храна и игри навън. За връзки тел 8476300821 №14029

FREE TAX ORGANIZER

Цена: US\$ /Зипкод: 60005

IRS Problems, Back Taxes, Business & Personal Tax Planning. WE KNOW TAX! Free 15 min.Tax Consultation - LIMITED TIME ONLY! Call 773-704-2535 or 888-638-1012 for a free Tax Organizer with Coupon Code:

TAXBGVoice №13906

ГЛЕДАМ ДЕЦА

Цена: US\$ /Зипкод: 60056

Гледам деца,почасово и целодневно.Намирам се в Mount Prospect,на удобно място.Телефон за връзка 224-425-6746 №13920

ГАЛЯ МАТУСКА
Цена US\$, Зипкод
БАНИЦИ И ПИТКИ 2244437533 №14137

DISPATCHER TRAINING

Цена: US\$ /Зипкод: 60515

New Dispatcher Training starts January 4 at 6.30 pm For more info visit www.smarttrucking.us or call 331-551-8787 or email to van53co@gmail.com №13922

SAFETY MANAGER CLASS

Цена: US\$ /Зипкод: 60515

New Express Safety Manager Class - January 12, 13, 14- from 4.00 PM to 9.00 PM For more info please visit www.smarttrucking.us or call 331-551-8787 or email to van53co@gmail.com №13924

BOOK-KEEPING CLASS

Цена: US\$ /Зипкод: 60515

New Book-Keeping Class starts January 28 at 2 pm For more info please visit www.smarttrucking.us or call 331-551-8787 or email to van53co@gmail.com №13925

NEW IFTA CLASS

Цена: US\$ /Зипкод: 60515

New IFTA Class - Sunday, January 21 at 2.00 PM - 5.00 PM For more info please visit www.smarttrucking.us or call 331-551-8787 or email to van53co@gmail.com №13926

INSURANCE FOR TRUCKS

Цена: US\$ /Зипкод: 60077

If you need to get insurance for your Trucking company(Cargo, Liability) or you are owner operator and you need Physical damage Insurance,we can help you to get good quote.(312)3699901 №13880

РЕМОНТ БЯЛА ТЕХНИКА

Цена: US\$ /Зипкод: 60005

Ремонт на всички видове Перални, Сушилни, Съдомиялни, Хладилници, Фризери, Микровълнови и Готварски печки 847-962-0242 Свилен №13881

ДЕТЕГЛЕДАЧКА В BUFFALO GROVE
Цена US\$, Зипкод
Търся да гледам деца в моя дом в Бъфало
Grovs почасово или целодневно. Тел.: 224-595-0685 №14158

ПРЕДЛАГАМ

Цена: US\$ /Зипкод: 60133

Детски център в Шамбург предлага почасова и целодневна грижа за вашето дете.Нашата цел е възпитание на децата в спокойна и щастлива обстановка.Индивидуален подход към всяко дете . Децата получават подготовка за kindergarten, домашна храна и игри навън. За връзки тел 84

CHICAGO, USA

**FOR TICKETS VISIT
HITZBOXING.COM**

AT THE
Belvedere

**BELVEDERE EVENT CENTER
1170W DEVON AVE
ELK GROVE VILLAGE IL 60007**



**TERVEL
PULEV**

7-0, 7KO

FRIDAY MARCH 2 2018

**BOUTS SUBJECT TO CHANGE
FIRST BELL 7:30 PM**

**HITZ
BOXING**
HITZBOXING.COM

PROVANT



**MZI
GROUP, INC.**

GLINERNEK



ONE

GA \$40 - VIP \$ 1,500 YABLE OF 10 (INCLUDES DINNER & DRINKS)

BOXING...IT'S BETTER LIVE!

HO HYDRATION



Певицата Халси преживя конфуз на amfAR Gala в Ню Йорк. Тя се бе докарала в преизвикателна рокля, но на път за събитието служител я настъпва, без да иска, и всичко на изпълнителката се показва. Добре, че беше с бельо все пак...

Валентин и Валентина се ожениха в Деня на влюбените



Влюбените Валентина и Валентин от Димитровград се врекоха във вярност на празника на свети Валентин. Те сключиха граждански брак в ритуалната зала на община Хасково. Освен че двойката празнува имен ден и се радва на сватбено тържество, младоженецът бе и рожденик. Влюбените станаха семейство в 16 ч., а лично кметът Иво Димов ги венча. За тях бяха приготвени бутилка червено вино и други подаръци от общината. Гражданският ритуал за сключващите брак на 14 февруари бе безплатен. Това стана по предложение на градоначалника през 2015-а. Общо 4 бяха двойките, които размениха брачни халки в Хасково на 14 февруари.

Нидерландци сътвориха кристален небостъргач

Вгерманския град Еслинген, част от района на Щутгарт в Южна Германия, ще бъде изграден впечатляващ проект: 12-етажна сграда с интерактивна огледална фасада. Концепцията е на холандската архитектура и дизайнерска фирма MVRDV. Сградата носи името „Майлстоун“, наричат я също и „Кристалния камък“, понеже изглежда прозрачна. Тя ще бъде с площ от 6,500 кв. м, с отразяваща фасада. „Толкова грозно, че всъщност е красиво“ – това била първата реакция на читателите, които научили за тази офис сграда, наречена „Кристална скала“. Фасадата е изградена от специално стъкло, съдържащо фотоволтаични клетки, което отразява образите на града и околния пейзаж. Минувачите ще могат да използват телефоните си със специални приложения, за да взаимодействат с фасадата като с „пикселирана карта“. „Фасадата с фритатно стъкло



ще има интегрирани QR кодове, за да информира посетителите за хората, ландшафта и историята на Еслинген, което прави сградата интерактивна библиотека за всички“, обясняват авторите от MVRDV. Предвижда се изграждането да започне през 2020 г., казват инвеститорите от RVI. MVRDV е нидерландска фирма за архитектурно проектиране и градско планиране от Ротердам. Основана е през 1993 г., като наименованието е аббревиатура от имената на основателите: Вили Маас (1959 г.), Якоб ван Рийс (1964 г.) и Натали Вабрис (1965 г.).

Скенер показва и доказва любовта

Специален скенер ще показва влюбен ли си, или лъжеш. Това съобщи американският доктор Фред Нур. Процедурата е неинвазивна и ще даде възможност на лекарите точно да преценят дали пациентът изпитва истинска любов. Тя ще отчита чрез магнитно-резонансна томография наличието на химичните елементи в мозъка, присъщи за влюбването. Така наречените нонапептиди, съдържащи окситоцин и вазопресин, се произвеждат в забележителни количества, когато човек е истински влюбен. Неврологът обяснява още, че методът ще навлезе във Великобритания през следващото десетилетие. Засега се прилага само върху животни в лабораторна среда. За разлика от детектора на лъжата и други съществуващи устройства, този скенер няма как да бъде заблуден и ще показва с точност между 97 и 99%. Първоначалното мнение на специали-

стите е, че две трети от хората, които ще се подлагат на процедурата, вероятно ще го правят за забавление или като романтичен жест. Останалите желязци ще бъдат заможни хора, които биха желали да се предпазят от „злато-



търсачи“, преди да сключат брак. „Вече има неинвазивен тест, който измерва нивата на допамин в човешкия мозък. Резултатите излизат за два часа и той на практика е безболезнен и безобиден за изпълнение“, обясни Нур, който подчерта, че технологиите за сканиране в медицината продължават да се развиват все повече.

Обирджия върна задигнато виолончело

Френска музикантка получи обратно виолончело, което ѝ бе откраднато от нагъл обирджия. За щастливата развързка помогна призивът на Офели Гаяр във фейсбук, който тя отправи след кражбата миналия четвъртък. Тогава музикантката бе нападната пред дома си в Париж от мъж, който я заплашил с нож, взел ѝ виолончелото и мобилния телефон и избягал. Офели пусна апел за помощ в социалната мрежа, като даде подробно описание на инструмента. Той е от 1737 г., изработен от италианския майстор Франческо Гофрилер, струва 1.3 милиона евро и бил даден за ползване на Гаяр от банка. Освен това в калъфа на виолончелото бил и личният лък на музикантката, който е на почти 200 години. Изненадващо Офели получила анонимно обаждане, в което ѝ било съобщено, че виолончелото ѝ е в кола пред дома ѝ. Когато излязла, тя видяла автомобил със счупен прозорец, в който наистина бил оставен инструментът. 43-годишната награждавана челистка благодари на всички, които са ѝ помогнали, като публикували апела ѝ (той бе споделян почти 10,000 пъти за два дни), и оп-



Офели Гаяр
редели връщането на виолончелото като „чудо“ и „прекрасен сън“.



Ватман не се съдържа и извърши някои облекчителни действия на спирката в „Княжево“

Пехотинци пиha змийска кръв и ядоха скорпиони на военни игри

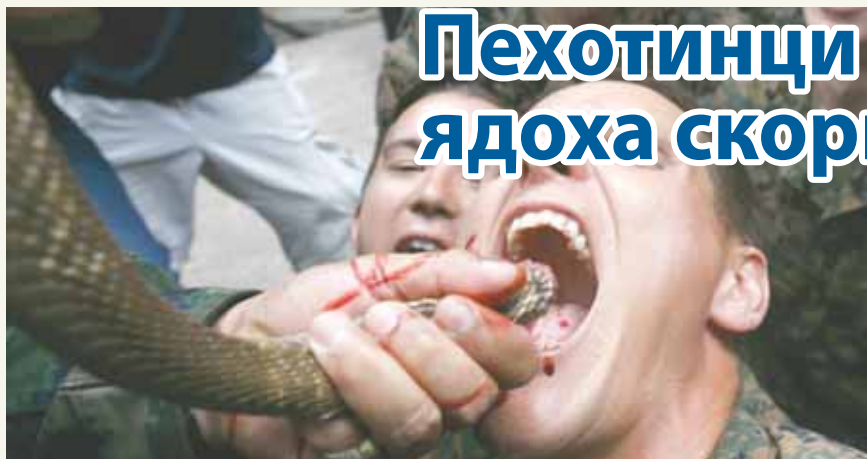

Американски и тайландски пехотинци пиha змийска кръв и ядоха скорпиони по време на ежегодните военни игри „Златна кобра“. Това бе част от

програма по оцеляване в джунглата. Игрите се провеждат през последните 37 г. Те са едни от най-големите в Азия. В тях участват хиляди войници от САЩ, Тайланд, Южна Корея и други държа-

ви. Провеждат се на крайбрежието на Тайланд и продължават 10 дни.

Войниците във военноморска база в провинция Чонбури пиha кръв от кобра, преди да я опекаат и изядат. Пехотинците също така тренираха как се премахва отровата от скорпиони и тарантули, за да могат да стават за ядене, а също така как да откриват питейна вода и ядливи растения в джунглата. „Ключът към оцеляването е да знаете какво да ядете“, каза тайландският сержант Чайват Ладсин, който ръководи ученията. Пехотинците също захапаха сурово влечуго гекон. На игрите участват 6,800 американски



войници, включително военнослужещи от Япония, Малайзия, Южна Корея и Сингапур.

Транспортна фирма търси:

▶ **ACCOUNTING DEPARTMENT**

▶ **FLEET MANAGER** или
Maintenance работник

Тел.: 773-844-0868 Захари.



Парис Хилтън публикува кадри, на които е покрита с рози в стил „Американски прелести“. Така блондинката рекламира новия си сингъл „I Need You“, посветен на бъдещия ѝ съпруг Крис Зилка

KFC затвори 750 ресторанта във Великобритания, нямало пилешко

КFC затвори 750 от общо 900 ресторанта във Великобритания след проблеми с доставката на пилешко месо. През миналата седмица веригата подписа договор за доставките с DHL. Все още няма яснота кога проблемът ще бъде отстранен и доставките ще бъдат възстановени. Самата DHL посочи като причина „оперативни проблеми“. До миналия вторник KFC получаваше доставки от южноафриканската „Бидвест“, но в края на миналата година подписа договор с DHL. Сделката бе обявена през ноември, а компанията ползва услугите и на QSL за управлението на доставките. Тогава KFC заяви, че е избрала DHL заради тяхната репутация като иновативни в логистиката.



6-годишен милионер представи собствена линия играчки

Запознайте се с Раян. Той не е типичното 6-годишно дете. Раян има собствен канал в YouTube, на име Ryan ToysReview, където прави ревюта на играчки. Със своите над 12 милиона абоната в YouTube това е един от най-популярните канали в света. Раян е най-младият, който някога е попадал в класацията на „Форбс“ на най-високоплатените YouTube звезди, като според изданието той е заработил 11 млн. долара през 2017 г. (Фамилното име на Раян, както и щатът, в който живее, се пазят в тайна по желание на

неговото семейство.)

Събота бе много специален ден за Раян. Той посети Панаира на играчките в Ню Йорк – най-голямото изложение на играчки в Западното полукълбо, за да представи собствена линия играчки! Там Раян показа някои от играчките, които ще продава. Сред тях има колички, фигурки за колекционирание и дори пожарен камион.

Медийната компания rocket.watch и компанията за играчки Bonkers Toys си партнират с невръстния предприемач, за да може неговите играчки да се превърнат в реалност.



Австралия забранява секса в правителството

Министър-председателят на Австралия Малкълм Търнбул наложи официална забрана за секс между министрите и техните служители, след като неговият вицепремиер направил „шокираща грешка в преценката“, като имал връзка, при която негова помощничка е забременяла, а това разклати кабинета. Г-н Търнбул обяви промяната в кодекса за поведение на министрите и разкритикува остро вицепремиера Барнаби Джойс за причиняване на „ужасна болка и унижение“ на съпругата си и четирите си деца. „Барнаби направи шокираща грешка в преценката, имайки връзка с млада жена, работеща в кабинета му“, посочи австралийският премиер, като допълни: „Като направи това, той причини дълбока скръб на своите жени в семейството и ужаси всички ни. Нашите сърца са с тях.“

50-годишният Джойс е подложен на



огромен натиск, откакто връзката му с бившата му медийната съветничка 33-годишната Вики Кампион, която сега е бременна с третото си дете, стана публично достояние през миналата седмица. Това доведе до твърденията, че е нарушил министерските правила, като кризата доминираше върху заглавните страници на вестниците и времето за парламентарен контрол, като нараснаха призивите да си подаде оставката. Джойс, чиято Национална партия е в коалиция с либералите на премиера Търнбул, ще напусне поста през следващата седмица.



Кулиният Йордан Петров от Ямбол обича да подрежда тематични плати. Това за европредседателството обаче събра най-противоречиви оценки

Пак обявиха Силвестър Сталоун за мъртъв



Torrealba Daniel added 3 new photos.

Yesterday at 9:02 AM

SO LONG CHAMP

Sylvester Gardenzio Stallone died early this morning after his battle with prostate cancer, the actor kept his illness a secret, but in the end he couldn't beat it.

Rate this translation



Екшън легендата и холивудски режисьор Силвестър Сталоун отново стана жертва на слухове, които го обявиха за мъртъв. Това е вторият път, в който звездата се оказва в подобна ситуация – за първи път това се случи преди година и половина. През септември 2016 г. уебсайт, известен с разпространяването на фалшиви новини, обяви, че актьорът е починал в дома си в Лос Анджелис. Последният слух пък гласи, че смъртта го е застигнала в резултат на рак на простата.

Сталоун, който е най-популярен с преобразяването си в известни филмови герои, като Роки Балбоа и Джон Рамбо, реагира на слуховете, като поясни в инстаграм, че все още е жив. Придружен от снимката, в която се обявява фалшивата му смърт, в поста се казва: „Моля да пренебрегнете тази глупост... Жив съм, добре съм, щастлив съм и съм здрав... Все още

удрям с юмруци!“

71-годишният Сталоун е роден в Ню Йорк на 6 юли 1946 г. Той е един от най-известните екшън актьори в света. Започва своята кариера, изпълнявайки незначителни роли в различни филми, стартирайки в края на 60-те години. През 1976 г. той се сдобива с международна слава, когато изпълнява ролята на Роки Балбоа в „Роки“. Следват редица продължения на филма. По-късно се превъплъщава в Джон Рамбо в „Първа кръв“ (1982 г.) – първата от поредицата успешни филмови продукции със заглавие „Рамбо“. Според „Селебрити нет уорт“ богатството на Силвестър Сталоун е оценено на около 400 милиона долара.

Актьорът понастоящем е зает с участието си в „Sneed 2“, чиито снимки ще започнат по-късно тази година, а филмът ще излезе по кината на 21 ноември.

Киан Аройо от Орландо, чийто баща е донор на сперма, търсила пет години своите братя и сестри.

„Винаги съм искала да науча повече за баща ми и за това дали имам полубратя и полусестри. Ето защо веднага след като станах на възраст, когато можех да погледна документите, го направих“ – разказва Аройо. След пет години на търсене 21-годишната девойка открила повече от четиридесет по-малки братя и сестри в САЩ, Канада, Австралия и Нова Зеландия. Най-младият от близките ѝ наскоро е навършил пет месеца.

В началото Аройо намерила Джоана, която е по-млада от нея с една година

Дъщеря на донор на сперма намери 40 братя и сестри...



и живеела на същата улица. Момичетата станали приятелки и се виждат поне веднъж месечно. Според нея с всички останали братя и сестри тя също създава връзка още от първата среща – те започват да се разбират прекрасно.

Американката се е срещала с баща си няколко пъти и го нарича „много готин човек“. Когато се видели за пръв път, майката на Аройо се присъедини-

Дисплеят вече се залепва върху кожата

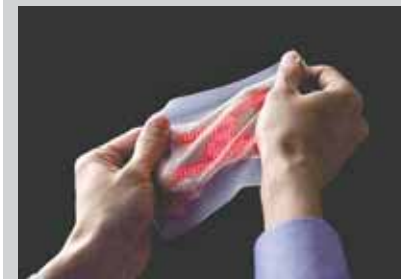

Ултратънък дисплей, който може да се залепва директно за човешката кожа, изобретиха в Япония.

Устройството с дебелина само милиметър следи важни показатели за човешкото здраве, като също така може да приема текстови съобщения, в това число и емотикони. Иновативното изобретение е дело на учени от Университета в Токио в сътрудничество с технологичния конгломерат „Дай Нипон принтин“. Дисплеят е изграден от микродиоли и е с размери 6 на 10 сантиметра. По думите на разработчиците устройството не причинява никакъв дискомфорт на носещия го, като може да се прикрепи дори и за подвижни участъци от човешката кожа като дланта например.



Убийството на красивата графиня

Сценариите за извършителя: от съпруга на жертвата до агенти на тайните служби и дори до серийни убийци

Едно от най-интригуващите престъпления в Италия през последните години е т.нар. криминале от „Олджата“. Така беше наречено от медиите убийството на графиня Алберика Фило дела Торе през 1991 г. в римския богаташки квартал „Олджата“. Години наред то пълни страниците на всички вестници, всеки от които предлагаше своя версия, вървейки по собствени следи.

До баналната и лесна истина, че истинският убиец е икономът или човек от къщата ѝ, се стигна чак след 17-годишни разследвания. През цялото това време обаче в италианските медии бяха изрисувани рояк сценарии за вероятния убиец, включващи от съпруга на жертвата до агенти на тайните служби и дори до серийни убийци.

Нито една от версиите за заподозрените като убийци хора в крайна сметка не бе вярна.

Нито една италианска медия обаче не се отказа през всичките тези години да рови по свои следи и да пише за тях, тъй като има право да информира. В крайна сметка истинският убиец на 42-годишната графиня се оказа неин бивш служител, но до този факт се достигна едва през 2008 г. Дото-

гава журналистите, следящи случая, ползваха собствените си източници от следствието и търсиха убиеца и на хиляди километри разстояние от Рим. Ако чакаха официално прессъобщение на компетентните органи, какво ли щеше да узнае общественото мнение в Италия през тези 17 г.?

А какво точно беше „престъплението



Алберика Фило дела Торе



Години наред медиите пълнят цели страници със случая

от Олджата”? На 10 юли 1991 г. Рим тъне в жегата. Всички във вилата на Пиетро Матей и Алберика Фило дела Торе са ангажирани в подготовката на вечерята за годишнината от сватбата им. Красивата 42-годишна графиня е в стаята си, а двете ѝ деца си играят. В един момент едното от тях отива да почука на вратата на майка си, но тя не отговаря. Когато влизат в стаята, откриват тялото на графинята, потънало в локва кръв на мокета. Лицето ѝ е покрито с чаршаф. Аутопсията по-късно разкрива, че тя е била зашеметена от удар с налъм по главата, а след това е била удушена с техника на филипинско отбранително изкуство.

Както се оказва след 17 г., извършителят е бившият камериер на графинята филипинецът Мануел Уинстън, уволнен дни по-рано заради прекаляването му с алкохола. Мануел успял да влезе в къщата и да се прокрадне до стаята на Алберика, за да открадне скъпоценни бижута, незнаейки, че тя е в банята. Излизайки от нея, тя се озовала пред камериера си, който, уплашен, я ударил с чехъл, а после я удушил и избягал през прозореца.

Веднага след новината за убийството журналистите заговориха за близък съсед, но също и за самия филипинец като за вероятни убийци според подхвърлените версии от следователите. Тази истина обаче изглеждаше за всички прекалено банална. Затова се тръгна

по невероятно объркани следи, тъй като се оказа, че хора от фамилията са свързани с черни фондове на тайните служби. Медиите заговориха за сметки в швейцарски банки, бивша детегледачка беше разпитана в Австралия и най-вече

беше заподозрян като поръчител на убийството мъжът на жертвата, въпреки че той разполагаше с желязно алиби.

В продължение на 17 г. италианските медии осъмваха непрекъснато със заглавия от рода на „Обрат в криминалето от „Олджата“, предлагайки най-новата версия по случая. Може би единствено новините за поредните правителствени кризи в Италия могат да се конкурират по брой заглавия на първа страница. Със сигурност няма друг криминален случай с повече на брой неофициални версии за убиеца и нито една от тях не беше пропусната от медиите.

Едва след повторното отваряне на делото „Олджата“ през 2007 г. прокурорката реши да занули всички възможни версии и да започне от началото. Така се стига до превеждането на никога непреведените дотогава подслушани телефонни разговори на филипинския камериер, в които той признава за убийството. Междувременно се разбра, че той никога не е напуснал Рим и че му се е родила дъщеря, която кръстил на графинята. Когато отидоха да го арестуват, след два разпита той призна за убийството.



Арестът на убиеца ѝ



Докато полиция и медии си подхвърляли всякакви версии, истинският убиец не е напуснал Рим и дори се оженил



В „Олджата“ живеят богаташи, а постройките са от дворци нагоре

IMG TRUCKING

Truck & Trailer Sale

Само сега, за ограничен период от време, имате възможност да започнете свой собствен бизнес и да постигнете американската си мечта...

**НАБИРА
ШОФЬОРИ
ЗА ЛОКАЛНА РАБОТА**



Голяма лятна разпродажба.

- ★ **2012 или по-нови камиони и ремаркета.**
- ★ **Камиони - от **\$25 000** - lease to buy / financing available**
- ★ **Ремаркета - от **\$15, 000****

В перфектно състояние и на малко мили.

ТЕЛ.: 708.938.5260 x 160

www.imgtrucking.com



WE MOVE AMERICA

ТЪРСИМ ДА НАЗНАЧИМ СЧЕТОВОДИТЕЛ И КАСИЕР С ОПИТ



- 847-892-1283
- RECRUITING@MERXGLOBAL.COM
- WWW.MERXGLOBAL.COM
- 1454 ELMHURST RD, ELK GROVE VILLAGE



НАЕМАМЕ ФИРМЕНИ ШОФЬОРИ

ЗА ПОСТОЯННИ КУРСОВЕ В СТРАНАТА

➔ СИГУРНИ МИЛИ И НОВИ КАМИОНИ!

➔ SIGN ON BONUS \$500