

# VO

# VOICE

## BG-VOICE.COM

18 - 24 ноември 2015, брой 46 (246), година V

### Чарли Шийн призна, че има ХИВ



» на 8

### Гаджето на българка в Мадрид арестуван за нейното убийство



» на 9

### ЕС сбутва България в девета глуха

» на 12-13



## CHICAGO AM TRUCKING

HIRING PROFESSIONAL DRIVERS

На стр. 7

## ARGO INSURANCE

847.296.4646

## НОВИНАРСКИЯТ ЛИДЕР



### Международно търсене на терористи в цяла Европа

- ▶ Серия атаки потопиха френската столица в кръв
- ▶ Масирани спецоперации в търсенето на организатора Абделхамид Абауд и неговите съучастници
- ▶ В сряда е предотвратен нов план за атака в Париж

» на 4-5



### Най-големият тръкстоп в Чикаго е български

- ▶ Удобството, което липсваше на десетки хиляди шофьори в транспортния център на Америка, отвори врати в предградиято Нортлейк

» на 8



### Невероятно: Марко Косев за пети път шампион на планетата

» на 50



### Николай Стефанов - последният ВГ лютиер

» на 22-23



РЕКЛАМИРАЙ ТУК  
224-434-1813

## Къде да ни намерите?

### САЩ

#### ИЛИНОИС

##### Addison

Магазин „Minos Imported Foods“  
648 W. Lake St

##### Algonquin

Магазин „Joe Caputo’s“  
100 S Randal Rd

##### Arlington Heights

Автоцентър „Limo Lube“  
2300 Hamilton Rd

Магазин „Valli’s Produce“  
450 E Golf Rd

Магазин „Harvest Fresh“  
100 E Rand Rd

Магазин „Farmers Pride“  
414 West Algonquin Road

БУЦ „Знание“  
821 N. Arlington Heights Rd

**Bloomingtondale**

Caputo’s Fresh Markets  
166 E Lake St

#### Chicago

Църквата „Св. Иван Рилски“  
5944 W. Cullom Ave

Магазин „Chicago Produce“  
3510 W Lawrence Ave

Магазин „Andy’s Fruit Ranch“  
4733 N Kedzie Ave

Кафе „Пловдив“  
3953 W. Lawrence Ave

Български културен център  
3756 W Irving Park Rd

Ресторант AVANTGARDE  
5241 N. Harlem Ave

Магазин „Harvest Time Foods“  
2632 W Lawrence Ave

Магазин „City Fresh Market“  
3201 West Devon Avenue

Магазин „Devon Market“  
1440 West Devon Avenue

#### Darien

Магазин „Brookheaven“  
7516 S. Cass Ave, Darien

#### Des Plaines

Църквата „Св. София“  
404 W Oakton

Българска евангелска църква  
„New Life“

1480 Oakton St

Магазин „София“  
1415 Ellinwood St

Ресторант „Механата“  
1141 Lee St

Автоцентър „Magic Auto“  
1001 Northwest Hwy

Sunview Food Market  
9020 W. Golf Ave

Магазин „Малинчо“  
1475 LEE ST

Магазин „Shop and save“  
518 Metropolitan Way

Ресторант „Eagle svk“  
851 W Oakton St

Сервиз „Truck Center“  
2130 Oxford Rd

#### Downers Grove

Магазин „Westbrook market“  
2065 63rd St

#### Elgin

Triple D Express  
1520 Sheldon Dr

Elk Grove Village  
Ресторант „Avenue Vg“

1000 E Higgins Rd

Офис на „Amerifreight“  
700 Nicholas Blvd # 201

Сервиз Stanico  
901 nicholas Blvd Unit D

#### Glendale Heights

Магазин „Valli’s Produce“  
155 E North Ave

Hanover Park  
Caputo’s Fresh Markets

1250 E Lake St

Hoffman Estates  
Магазин „Valli’s Produce“

850 Roselle Rd

Morton Grove  
Магазин

Produce World  
8800 Waukegan Rd

Mount Prospect  
Магазин „Wally’s“

1731 W Golf Road

Niles  
Greenwood Fruit Market

8716 W. Golf Rd

Магазин „Fresh Farms“  
5740 W. Touhy Ave

Norridge  
Център „Родина“

4828 N Cumberland Ave

Закусвалня „Вкусен свят“  
4834 S Cumberland Ave

Офис на Светла Колева  
5050 N Cumberland Av, Ste R17

Palatine  
Euro Fresh Market

130 W Northwest Hwy

магазин  
Joe Caputo & sons

2070 N Rand Rd

Rosemont  
Офис на Argo insurance

10700 w higgins rt, ste 230

Schaumburg  
Shop and Save Market

830 W Golf Rd

Магазин „Krystina’s deli“  
1102 South Roselle Road

Schiller Park  
Ресторант „Сердика“

9439 W Irving Park

#### Магазин „Сердика“

4260 Old River Rd

Кафе „Мираж“

9845 W. Lawrence Ave

Магазин „Младост“

9800 W. Lawrence Ave

Магазин „BB’s“

9300 W Irving Park

Магазин „Jim’s liquors“

9290 Irving Park Rd

Магазин Krystyna Deli

9500 W Irving Park Rd

Skokie

Village Market Place

4034 W Dempster

MarketPlace on Oakton

4817 W Oakton St

Westmont

Магазин „Westbrook Market“

10 West 63rd Street

Wheeling

Artesa Dental

143 N Milwaukee Ave

Магазин „Fresh Farm“

291 E. Dundee

Wood Dale

Магазин „V&G Commerce“

881 North Central Avenue

Офис на AA Truck Repair

911 Lively rd

#### ATLANTA, GA

Българско училище „Св.

Кирил Философ“

2241 Perimeter Park Dr. Atlanta,

30341 USA

Lucy Hair Salon

2200 Roswell Rd # 120

Marietta, GA 30062-2982

Il Forno Pizza

5680 Roswell Rd.

Sandy Springs, GA 30342

#### ATLANTIC CITY, NJ

Malincho Inc

2545 Fire Rd, Ste #3

Egg Harbor Township, NJ 08234

#### BOSTON, MA

Магазин „Sophia’s Greek

Pantry“

265 Belmont St

Belmont, MA 02478

BG магазин „Six Star“

170 Main St

Woburn, MA, 01801

Българско училище „Св.

Кирил и Методий“

411 Waverley Oaks Rd #214,

Waltham, MA 02452

#### DENVER, CO

магазин East Europe Market

4015 E Arkansas Ave

Denver, CO 80222

Магазин East Europe Market

10699 Melody Dr

Northglenn, CO

#### LAS VEGAS, NV

Café Derby

5920 W. Flamingo Rd

Forte Tapas Bar and Bistro

4180 S Rainbow Blvd

Jones Market and Deli

3389 South Jones Boulevard

Ресторант „Магура“

1305 Vegas Valley Dr # V

#### MYRTLE BEACH, SC

пицария Мама Миа

1155 Robert Grissom parkway

#### NEW YORK, NY

Parrot Café

31-12 Ditmars Blvd

Astoria NY 11105

Църквата „Св. Кирил и

Методий“

552 W 50th St.

New York, NY 10019

Консулство на Република

България“

121 E 62nd St

New York, NY 10065

#### PHILADELPHIA, PA

Магазин The Euro Market

30 S Sproul Rd

Broomall, PA 19008

#### PHOENIX, AZ

Офис на „Delta mechanicals“

2500 S Power Rd, Ste 155

Mesa, AZ 85209

#### НОВО САН ДИЕГО, CA

Balboa International Market

5907 Balboa Avenue

San Diego, CA 92111

North Park Produce - Poway

Location

12342 Poway Rd

Poway, CA 92064

Continent European Deli

4150 Regents Park Row

Suite 110

La Jolla, CA 92037

#### ST. PAUL, MN

училище „Св Кирил и

Методий“

1111 Summit Ave.

#### TAMPA, FL

Kalina’s Coffee & European

#### Food

6393 N Dr M L King St

Saint Petersburg, FL 33702

#### WASHINGTON DC

Ресторант и бар „Славия“

2424 18<sup>th</sup> St, NW

Washington, DC, 20009

Посолство на РБългария

1621 22nd Street Northwest

Washington D.C., DC 20008-1919

Euro Foods

5902 N Kings Hwy, suite A

Alexandria, VA 22303

#### WIND GAP, PA

Офис на Aleks Trucking

275 W Moorestown Rd

Wind Gap, PA 18091-9759

#### КАНАДА

##### MISSISSAUGA

Escape Studio Hair & Spa

1650 Dundas St. E., Unit 8

Starsky Foods

2040 Dundas St. East

Wisla Plaza- WaterFront Seafood

Market

Dixie & Burnhamthorpe, 3615 Dixie Road

Euro Deli

3635 Cawthra Rd

Artisano Bakery

3145 Dundas Street West At Winston

Churchill Road 7

Eddie’s Meat & Deli Market

1575 Dundas Ave

Brandt Meat Packers

1878 Mattawa Avenue

Syigma Motors

1849 Mattawa Ave

##### ЕТОБИКОКЕ

Karlovo Meats & Deli

8 Six Point Rd

1st Auto Group

867 Kipling Ave

Al Tech Automotive Limited

384 Olivewood Rd

Food Depot International

14 Jutland Rd

European Meats & Sausages

16 Jutland Rd

Artisano Bakery

1020 Islington Avenue

La Rose Bakery

140 La Rose Ave

Yellow Cup Cafe

225 The East Mall

Future Bakery

106 North Queen

##### EAST YORK, DON MILLS & NORTH YORK AREA

Karlovo Meats & Deli

469 Cosburn Ave

Serano Food Market & Bakery

830 Pape Ave

California Pub & Grill

914 Pape Ave

Donlands Bakery

1055 Pape Ave

Select Bakery

363 Donlands Ave

European Delicatessen

1335 Lawrence Ave East

Chocolada

180 Steeles Ave West

Continental Deli

180 Steeles Ave West

Mark’s International Deli

565 Sheppard Ave

Euro Food

Finchhurst Plaza, 4949 Finch Ave W

European Meat & Fruit Center

4

САМО В МАГАЗИН СЕРДИКА В ДЕС ПЛЕЙНС

**SERDIKA** DES PLAINES

meat & grocery

*deli*

1415 ELLINWOOD ST, TEL.: 224.938.9350



**БЕЛЕН БОБ „КРИНА“**  
800Г - \$3.29



**РИЗОН „КРИНА“**  
500Г - \$1.59



**ХАЛВА „ЗЛАТЕЯ“ 420Г - \$2.99**



**ОЛИО „GOLDEN HARVEST“**  
1L - \$3.29



**СТРАЛДЖАНСКА**  
**МУСКАТ**  
750МЛ - \$17.99



**САЛАМ „СЕРВИЛАТ“ - \$8.99 LB**

**ПРЯСНА (НЕ ЗАМРАЗЕНА) СКАРА СЪС 100% КАЧЕСТВЕНО МЕСО.**

**3 МАГАЗИНА БЛИЗО ДО ВАС:**

1. DOWNTOWN DES PLAINES, 1415 ELLINWOOD ST. TEL.: 224.938.9350
2. SCHILLER PARK, 4750 25TH AVE. TEL.: 847.233 9633
3. MT. PROSPECT, 2364 S ELMHURST RD. TEL.: 847.258.4260

ИЗПРАТЕТЕ ПАРИ ДО ПРИЯТЕЛИ  
И БЛИЗКИ В БЪЛГАРИЯ  
С MONEY GRAM

МНОГО НИСКИ ТАРИФИ. ПАРИТЕ  
МОГАТ ДА СЕ ИЗТЕГЛЯТ В БЪЛГАРИЯ  
10 МИН. СЛЕД КАТО Е НАПРАВЕН ПРЕВОДЪТ.

ТАРИФИ:

ОТ \$1 ДО \$500 – САМО \$9.99  
ОТ \$501 ДО \$1000 – САМО \$16.00  
ОТ \$1001 ДО \$1,100 – САМО \$20.00

ЗА ПО-ГОЛЕМИ СУМИ ТАРИФАТА СЕ  
ПОКАЧВА ПОСТЕПЕННО.

 MoneyGram



**ВЪВ ВСИЧКИ МАГАЗИНИ!**

# Терор в Париж

## Международно търсене на терористи в цяла Европа

- ▶ Серия атаки потопиха френската столица в кръв
- ▶ Масирани спецоперации в търсенето на организатора Абделхамид Абауд и неговите съучастници
- ▶ В сряда е предотвратен нов план за атака в Париж



**ПАВЕЛ ХАДЖИЕВ**  
pavel@bg-voice.com

Франция преживя най-голямата си трагедия след Втората световна война. Равносметката след нея е повече от черна: 129 убити, 352 ранени, милиони живеещи в постоянен страх. И всекидневни антитерористични операции на полиция, спецчасти и военни, които превърнаха столицата на любовта във военна зона. До всичко това се стигна след серия от терористични атаки, насочени в някои от най-кипящите от живот места в Париж в петък вечерта.

Първите експлозии отекват в близост до емблематичния „Стад де Франс“. В този момент там се играе приятелски мач между националните отбори на Франция и Германия. Един човек умира при самовзривяването на първия терорист камикадзе. Още двама като него последват примера му и избухват до стадиона. Вълната от терор е отприщана. Сякаш по сигнал терористи, въоръжени с автомати „Калашников“, шурмуват 2 нощни заведения в централен Париж. Това са бар „Le Carillon“ и азиатският ресторант „Le petit Cambodge“. Нищо неподозиращите клиенти попадат под картечните откоси на джихадистите. Там живота си губят 20 души, сред тях е и българинът Се-

бастиан Броази. Той е застрелян, докато вечеря с двама свои приятели. Идентифициран е по документите, намерени в самото му. Терористите не спират дотук и се насочват към намиращите се в близост питейни заведения, където продължават кървавата вълна на насилие. Най-жестоко е обаче клането в концертната зала „Батаклан“. Там нахлуват трима въоръжени и препасани с експозиви джихадисти. Залата е претърпана, тъй като тече концерт на американската група „Eagles Of Death Metal“. Терористите откриват огън по хората вътре, които се опитват да се спасят, лягайки по земята. Много от тях обаче са покосени от изстрелите на облечените в черно екстремисти. Нападателят са чути да споменават Сирия и Ирак по време на атаката. Полицията успява да се справи с критичната заложническа драма, но не и преди жертвите в „Батаклан“ да станат 89, а ранените – над 100. Всички действия на терористите са перфектно координирани. Целият екшън се разпростира в рамките на 3 часа – от 20:20 местно време, когато първото



камикадзе се взривява до стадиона, до 23:30, когато полицейският шурм приключва обсадата на „Батаклан“. Френските таксиметрови шофьори развозват парижани безплатно, докато в страната е обявен вечерен час, първият такъв от 1944 година насам. Френският президент Франсоа Оланд няма друг избор, освен да затвори границите на страната.

Франция е в траур, а светът скърби заедно с нея. Време за колебание върху това кой може да е извършител

на атентатите няма, защото още на следващата сутрин „Ислямска държава“ поема отговорността. Терористите разпространяват съобщение, според което „миризмата на смърт няма да напусне френските носове, докато те участват в кръстоносните си кампании“. Франция е една от държавите, която бомбардира лагери на „Ислямска държава“ в Сирия.

Много страни, сред които и Съединените щати, затягат мерките за сигурност на обществени места – особено по летищата и в районите с концентрация на френско население.

Полицията тръгва по петите на извършителите. Мъртвите терористи до този момент са 7. В изоставена кола в източен Париж обаче са намерени сакове с автомати „Калашников“ и други по-малки оръжия, което кара полицията да мисли, че има още участници в кървавата баня, които са на свобода. Претърсват се преградията с преобладаващи арабски общности, за които се смята, че са развъдник на джихадисти. Франция е потресена и от още едно разкритие. Доказано е, че един от взривилите се до „Стад де Франс“ е успял да проникне в страната заедно с потока бежанци от Сирия. Европа отново повдига въпроса дали прииждащите тълпи от мигранти



### HOUSE OF TRUCKS

- D-13,435 HP , Engine Brake
- FULLER 16210 Transmission, 3.42 ratio
- PRICE START FROM \$52.500

**CALL NOW**

**Zoran Petrevski**

Cell: 630-881-0450, Fax: 630-655-9804 email: PetrevskiZ@rushenterprises.com



**2012 Volvo , VNL670**



Абделхамид Абауд



в северната част на Париж. Според полицията операцията е за залавянето на Абделхамид Абауд. Допреди това се смяташе, че Абауд е в Сирия. Той обаче не беше в апартаментите, които бяха претърсени.

При акцията са убити поне двама терористи, една жена се е самовзривила в апартамент в квартал „Сен Дени“. Полицията е арестувала седем заподозрени терористи. Властите подозират, че тази група е подготвяла нова серия атаки във френската столица. До акцията се стигна, след като разследващите открили мобилен телефон в кола, наета от терористите, организирали атаките в петък.

Междувременно властите продължават издирването на двама терористи, които са участвали директно в атаките от петък. Един от тях – стар партньор на Абауд в уличната престъпност в „Моленбек“ – Абдеслам Салах. Роденият в Белгия мъж е считан за единствения оцелял пряк участник в атентатите. Брат му Брахим е един от самовзривилите се джихадисти във фаталната нощ. Третият брат Мохамед обяви, че

не може да повярва какво са сторили братята му и призова беглецът да се предаде на полицията.

Франсоа Оланд: Франция е във война „Това е ужас“, бяха първите думи на френския президент Франсоа Оланд след петъчната трагедия в страната. Държавният глава въведе извънредно положение и затвори границите на страната. Той призова Франция да бъде единна в този момент на скръб и печал, защото именно това е целта на терористите – да видят нацията на колена. Оланд обеща, че врагът ще бъде победен. На следващия ден той свика спешно правителствено заседание, на което каза, че „когато е изправена пред война, държавата трябва да предприеме необходимите действия“. Той обаче не поясни какво точно има предвид. После стана ясно, че Франция е засилила въздушните удари над сирийската територия и особено над местата, считани за убежища на „Ислямска държава“.

### Сянката на „Шарли ебдо“

На 7 януари терорът посети Париж за първи път тази година. Ударът бе насочен срещу сатиричното издание „Шарли ебдо“, известно с карикатурите си, осмиващи Арабския свят и религия. Двама тежковъоръжени нахлуват в редакцията и откриват огън, убивайки 12 души и ранявайки други 11. Нападателят успяват да избягат, но после са ликвидирани от полицията. Смята се, че причината за атаката са многократните публикации и карикатури на пророка Мохамед – основателя на исляма. Случаят роди след себе си обръщението „Je suis Charlie“, изричано в знак на съпричастност към загиналите и символ на противопоставянето срещу тероризма.

„Ислямска държава“ ООД - как се финансират терористите на стр. 27



Абдеслам Салах

се използват от терористичните организации, за да вкарват свои хора на континента. Полша отказва да приема бежанци след трагедията в Париж.

4 дни след фаталната нощ Европа е потънала в страх.

Това беше доказано

снощи и в Германия – страната, която най-силно приканваше бежанците да търсят убежище на територията ѝ. Там беше отменена футболната среща между Германия и Холандия след заплаха за бомба на стадиона. Появиха се и призови за отмяна на домакинството на Франция за Европейското първенство по футбол през 2016 година.

### Белгийската връзка

Белгия също беше намесена пряко в атентатите. Разследващите са на мнение, че Абделхамид Абауд е човекът, който стои зад организацията на нападенията. Абауд, който живее в столицата Брюксел, е бил в близки отношения с лидера на „Ислямска държава“ Абу Бакр ал Багдади. Френското контраразузна-

ване твърди, че са правени неуспешни опити Абауд да бъде свален от чуждестранните войски в Сирия, но неуспешно. Геният зад атаките се е подвизавал в брюкселския квартал „Моленбек“, считан за развъдник на екстремисти. Оттам разследващите смятат, че са били дирижирани и координирани терористичните действия.

В сряда рано сутринта продължителна престрелка с автоматично оръжие и експлозии събуди квартал „Сен Дени“



**DESIGN FURNITURE**  
Мебели с високо качество и конкурентни цени

**Предлагаме ФИНАНСИРАНЕ:**  
за 18 месеца БЕЗ ЛИХВА и 5% намаление  
за 6 месеца БЕЗ ЛИХВА и 10% намаление

При заплащане с кеш или чек предлагаме **15% намаление\***.  
Офертите са валидни до 19 декември, 2015.  
\*Елате в магазина за повече подробности.

1920 E. Devon Ave, Elk Grove Village, IL 60007  
Tel.: 773 253 4883; WWW.DESIGNSOFABED.COM



## Protect your world

Auto • Home • Life • Retirement



Call me today to discuss your options.

Some people think Allstate only protects your car. Truth is, Allstate can also protect your home or apartment, your boat, motorcycle - even your retirement and your life. And the more of your world you put in Good Hands®, the more you can save.

Meglana Barashka  
630-468-2990

18W100 22nd St. #122  
Oakbrook Terrace, IL 60181  
maggieb@allstate.com



Call or stop by for a free quote.

Insurance subject to terms, qualifications and availability. Allstate Property and Casualty Insurance Company, Allstate Fire and Casualty Insurance Company, Allstate Indemnity Company, Allstate Vehicle and Property Insurance Company, Life insurance and annuities issued by Lincoln Benefit Life Company, Lincoln, NE, Allstate Life Insurance Company, Northbrook, IL, and American Heritage Life Insurance Company, Jacksonville, FL. In New York, Allstate Life Insurance Company of New York, Hauppauge, NY, Northbrook, IL. © 2010 Allstate Insurance Company.

## Свалят фейсбук страници с расизъм

Фейсбук страници, написани на български, проповядват расова и религиозна омраза, съобщи шефът на отдел „Трансгранична организирана престъпност“ в ГДБОП комисар Явор Колев. Той уточни, че фейсбук бързо ги сваля всеки път когато българските власти подадат сигнал. „На лицата, които ги администрират, се повдигат обвинения от прокуратурата за насаждане на расова и религиозна омраза“, каза Колев. Топ полицаят обясни още, че няма данни, че през интернет се набират или по някакъв начин се организират канали за трафик на бежанци. Ислямистки сайтове не са се появявали в българското интернет пространство от 2006 г. Тогава спеценгетата се натъкнали на 3 страници, призоваващи към сваляне на обществения строй в България и замяната му с халифат. След намесата на ГДБОП обаче сайтовете били свалени. Зад тях стояли привърженици на бившия районен мюфтия на София Али Хайредин.



Али Хайредин

## Децата крадци ще са на работа, не в затвора



Децата крадци да възстановят нанесените щети чрез принудителен труд, вместо да влизат в затвор или в поправителен дом. Това предвиждат промени за детското правосъдие в Наказателнопроцесуалния кодекс.

Очаква се те да бъдат внесени в парламента до края на годината. „Най-строгите наказания сега са пробация и лишаване от свобода. Нашата идея е обаче те да се налагат във възможно най-краен случай“, коментира зам.-министърът на правосъдието Виргиния Мичева-Русева. Посещения при психолог, задължително обучение или труд в социална институция пък са част от мерките, които да върнат в правия път непълнолетните престъпници.

## Хлапета ще учат история в останки от къща на 90 века



Хлапетата ще провеждат уроците по история на открито, в неолитен парк с археологически находки и в къща на 9,000 години в столичния район „Слатина“. Точно на това място са живели първите скотовъдци и земеделци в Европа, които са дошли от Предна и Мала Азия. Очевидно корените на европейската цивилизация се намират в Софийското поле и това е вече научно доказан факт, заяви проф. Васил Николов. Той разкри, че благодарение на радиовъглеродния метод, който е много точен научен метод, вече има данни, че още в края на 7-ото хилядолетие пр. н.е. е имало организиран селищен живот на мястото на сегашния квартал „Слатина“. Досега се смяташе, че то е с 1,000 години по-младо. Идеята на общината е през следващите две години да продължат да се правят проучвания, а през това време да се направи проект за излагането на находките. 90 на сто от праисторическото селище в „Слатина“ е разрушено при строителство. Селото е било огромно за времето си – 80 декара.

## По 30 крадени коли на ден минавали през страната



По 30 крадени лимузини минават дневно транзит през България, съобщи МВР. Само от началото на годината по митническите пунктове са заловени над 300 луксозни коли, които е трябвало да минат през страната и да отидат в Близкия изток. Автомобилите са били откраднати от европейски държави като Германия и Австрия.

Имало обаче и много, задигнати в България. Колите от Западна Европа се транспортират чрез подсигурени трасета. По-големите пратки се прекарвали с контейнери по шосе или фериботи. Част от тях се пласират в България, а останалите минавали транзит за Турция, Гърция, Грузия, Украйна, Русия и Близкия изток.

## Папагали без клетки дефилират из Пловдив



Над 20 вида папагали от цял свят дефилират в Пловдив без клетки, а както биха изглеждали в естествената си среда, съобщи организаторът на изложбата Димитър Димитров.

„Пловдивчани могат да видят големи екзотични папагали, сред които 7 вида ара, жако, какаду и много други видове. Интересното е, че представителите на видовете са от трите континента, които са тяхната естествена среда. Има папагали от Южна Америка, Африка и от Австралия, тоест от цял свят“, допълни Димитров. Пернатите са обучени, работено е с тях дълги години и някои от тях говорят, дори провокират разговори и танцуват.

АДВОКАТ

## Пламен "Пол" Маринов

JURIS DOCTOR FROM CHICAGO-KENT COLLEGE OF LAW - 2004  
11 YEARS OF EXPERIENCE

**СЕМЕЙНО ПРАВО**

- Разводи (Uncontested and complex litigation)
- Родителски права (custody) и детска издръжка

**ИМИГРАЦИОННО ПРАВО**

- Зелени карти
- Визи
- Гражданство
- Депортации

**СДЕЛКИ С НЕДВИЖИМИ ИМОТИ**

- Покупко-продажба
- Съставяне на договор за покупко-продажба
- Short sales

**ЗАЩИТА ОТ FORECLOSURE**

- Loan modification
- Short sales
- Deed-in-lieu of foreclosure

**BANKRUPT**

- Chapter 7, 13
- Изчистване на задължения по кредитни карти (debt settlement)

**THE LAW OFFICES OF PLAMEN "PAUL" MARINOV.**  
800 E. NORTHWEST HIGHWAY, STE. 700, PALATINE, IL 60074  
PHONE: (847)991-4188, FAX: (866)873-5882  
WWW.PMARLAW.COM



**CHICAGOAM**  
**TRUCKING**  
HIRING PROFESSIONAL DRIVERS

**FEDEX GROUND CONTRACTOR**

## **НАБИРА ШОФЬОРИ ЗА "TEAM" ЗА FEDEX**

- New Cascadia Trucks
- Drop & Hook
- Terminal to Terminal
- Dedicated lanes
- OTR 4-6 Days

- Необходим е CDL Class A. double endorsement
- Необходим е минимум 1 година OTR опит.
- Трябва да има DOUBLE/TRIPLE endorsement.
- Чист MVR (Не повече от 2 tickets в последните 3 години).
- Без углавни престъпления през последните 10 години.
- Трябва да мине Drug Test и Background Check.

## **ПЛАЩАМЕ 60 ЦЕНТА НА МИЛЯ!**



**6833 W 75 STREET, BEDFORD PARK IL 60499**

**PHONE: 773-551-7588**

**[www.chicagoamtrucking.com](http://www.chicagoamtrucking.com)**

# Чарли Шийн призна, че има ХИВ

Актьорът изнудван с милиони заради тайната си

**А**з съм носител на вируса ХИВ. Най-трудно е да се възприемат тези три букви." Това разкри Чарли Шийн пред водещия на сутрешния блок "Today" на телевизия NBC във вторник. Шийн призна, че е пазил тайната цели 4 години, но те са били ад за него, тъй като е бил шантажиран и изнудван за десетки милиони, и то от хора, които е смятал за близки. „Те ми бяха наистина много близки и помислих, че може да са ми в помощ, ако им се доверя. Доверието ми обаче беше предадено.“

Той не каза на колко души е плащал за мълчанието, но сподели, че сумите са достигали милиони долари. Чарли Шийн заяви, че не иска да плаща повече от парите, които биха били полезни за децата му. Актьорът има пет деца и едно внуче. „Мисля, че се освободих от този затвор днес“, каза в интервюто за „Today“ актьорът.

Диагнозата е дошла след няколко случая на мигрена и неколкomesечно болнично лечение. „Мислех, че имам тумор в мозъка, смятах, че това е краят“, сподели легендарният холивудски плейбой.

Шийн заяви, че е невъзможно да е предал ХИВ вируса на някого преди поставянето на диагнозата, тъй като винаги

използвал кондоми. Развежданият три пъти актьор е информирал бившите си съпруги за състоянието си веднага след поставянето на диагнозата.

Чарли беше един от най-добре платените актьори в света, като заработваше по близо 2 милиона долара на епизод в сериала „Двама мъже и половина“. През 2010 и 2011 г. приходите му се оценяват на по 40 милиона долара. След бурни скандали с продуцентите ролята му приключи.

Шийн винаги е бил известен с любовта си към алкохола, наркотиците, нощния живот и проститутките.

С него в шоуто се появи и лекарят му, който заяви, че холивудската звезда няма СПИН. По думите му всекидневното лечение потиска вируса и на практика Шийн е „абсолютно здрав“. „Чарли има неуловими нива на вируса в кръвта си“, заяви доктор Робърт Хюзенга. Той призна, че е имало страхове дали актьорът ще спазва назначеното му лечение, тъй като бил прекалено гневен и депресиран от новината. В крайна сметка обаче се справил.

Сега Шийн казва, че има нова мисия: „Имам отговорност да стана по-добър и да помагам на много хора.“ А признанието му получи симпатии в социалните мрежи – от неговите фенове до звезди като Лейди Гага.

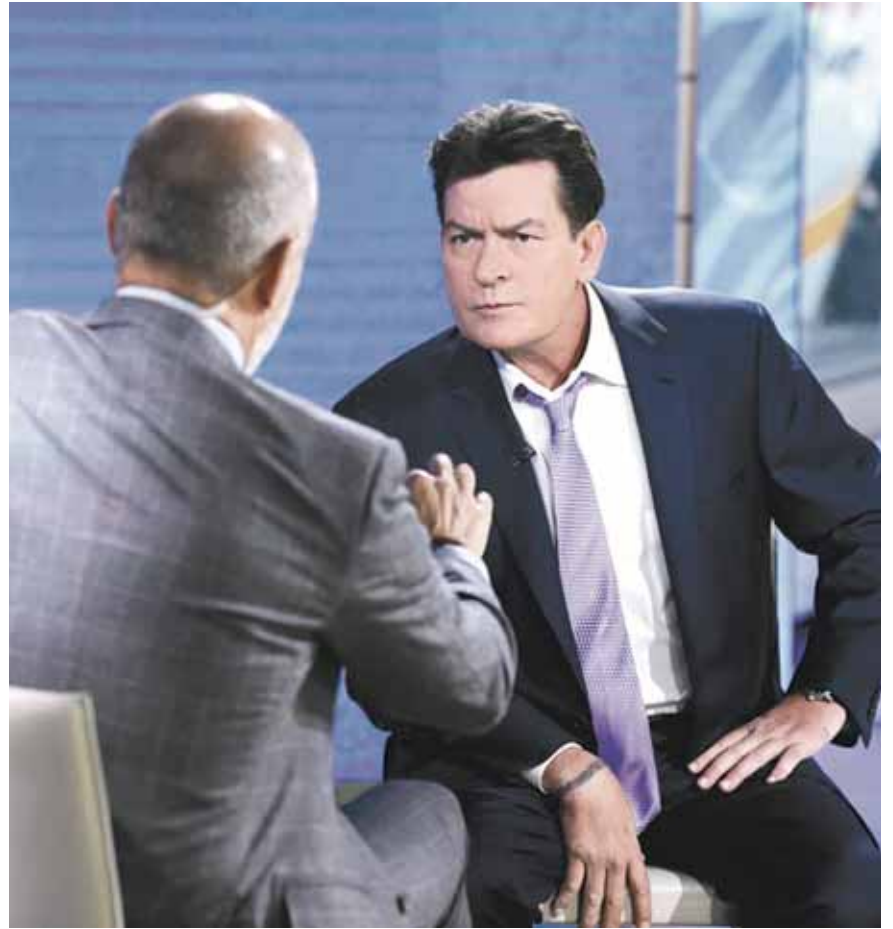

## СТОМАТОЛОГИЧЕН ОФИС DR. DAVID KRAVTSOV MEMBER OF VARIOUS DENTAL ASSOCIATION

Graduate of Northwestern University Dental School 1994.  
Dental Residency at MetroHealth Medical Center,  
Cleveland, 1995.

- ✓ ПЛОМБИ С ЦВЕТА НА ЗЪБИТЕ
- ✓ КОРОНКИ, МОСТОВЕ
- ✓ БЕЗЦВЕТНИ ШИНИ
- ✓ ВАДЕНЕ НА ЗЪБИ
- ✓ ПРОТЕЗИ
- ✓ IMPLANTS
- ✓ PORCELAIN VENEERS
- ✓ ROOT CANALS
- ✓ ДИГИТАЛНИ РЕНТГЕНОВИ СНИМКИ



Ние говорим български.

NEW LOCATION: 847-296-2633

1455 E GOLF RD, STE # 212 DES PLAINES, IL 60016

DENTAL PLAN C  
30% НАМАЛЕНИЕ ЗА  
НОВИ ПАЦИЕНТИ  
БЕЗ ЗАСТРАХОВКА.

# Гаджето на българка в Мадрид арестуван за нейното убийство

**В**ластите смятат, че извършителят на престъплението е нейният приятел испанец, с когото живеели заедно. Сигнал за случилото се е

подаден в полицията в 19 часа местно време миналата събота. Пристигналите екипи обаче не могли да спасят момичето. Според съдебните лекари смъртта е настъпила в 10 часа сутринта същия ден. Родителите са уведомени в



2 ч. през нощта, когато са повикани да разпознаят тялото.

Жертвата е 32-годишната Светослава Емануилова. Тя живее от много години със семейството си в Испания. Преди година се мести да живее заедно с нейния приятел Алберто. Сега той е в ареста по подозрения, че е пребил до смърт българката. „С Алберто са идвали много пъти у нас. Не сме се съмнявали, че може да се случи нещо такова.

Никога не се е оплаквала. Сега разбрахме, че през август е пунала денунсия за насилие“, разказа пред в “Нова дума” съкрушеният баща на българката Николай.

Съседите от квартал „Карабанчел“, където е станало убийството, са организирали в неделя манифестация в памет на българката, която е поредната жертва на домашно насилие в Испания.

Разследването на случая продължава.



Приятели на Светослава - испанецът Алберто, е обвинен за убийството

**СТОМАТОЛОГИЯ ЗА ЦЯЛОТО СЕМЕЙСТВО**

## Artistic Cosmetic Dentistry

Добре дошли в нашия кабинет на кръстовището на Golf/Des Plaines River Road

**1455 E. GOLF RD. #209  
DES PLAINES, IL 60016  
847.296.3200**

**We speak:**  
Bulgarian  
Polish  
Russian  
English

**Нашите офиси предлагат всички видове стоматологични услуги за възрастни и деца - напълно безболезнено**

- > Композитни (бели пломби)
- > Порцеланови (Zirconia) и металокерамични мостове и коронки
- > Порцеланови фасетки (Veneers)
- > Естетично възстановяване на зъбите (Bonding)
- > Избелване на зъбите :
  - Лазерно – 1 час в кабинета Zoom
  - у дома – с най-модерната система-Day White/Nite White
- > Профилактично и Дълбоко почистване на зъби
- > Снимаеми пълни и частични протези
- > Лечение на коренови канали в 1 посещение (Rotary Endodontics)
- > Хирургично и обикновено изваждане на зъби
- > Импланти
- > Шини за активно спортуващи
- > Шини против износване на зъбите

**Офисът ни предлага опция за безлихвен кредит!**



**Доктор  
Дияна Ангелова, DMD**

**Завършила:**  
Медицинска Академия – Стоматологичен Факултет - София  
Boston University – Goldman School of Dental Medicine

## Ефективно лечение на хронични заболявания с Алтернативни Методи



### Веселин Вълчев Натуропат специалист

- Завършил медицински институт в България, 26-годишен опит
- Certified Illinois sonographer, Naturopathic practitioner

**Ехографско изследване /ултразвук/ на вътрешни органи. Ранно откриване на бъбречни и жлъчни камъни, кистозни и фиброзни образувания. Тестове на щитовидната жлеза.**

**Лечение на вътрешни заболявания с биологично-активни вещества, биоекстракти, китайска медицина. Достъпна и ефективна терапия с трайни резултати, без странични ефекти.**

Максимална успеваемост при следните групи заболявания:

- Нарушена обмяна на веществата, фиброзни образувания или хормонален дисбаланс. Избягнете трайните, неприятни странични ефекти от употребата на хормонални препарати!
- Чернодробни проблеми, бъбречни и жлъчни камъни, повишен холестерол в кръвта
- Кистозни образувания на млечните жлези или яйчниците. Избягнете сериозни разходи от предстояща операция!
- Разширени вени или начален тромбоз, дископатии и мускулни травми
- Мигрена, хронично главоболие, повишено кръвно налягане и специфични неврологични синдроми.

**За пациенти със занижени доходи минимална цена за ехографски тестове: \$ 87**

**Ако имате проблеми със здравето си, обадете се!**

Офис тел. 1847 269 1649. 1100 W. Northwest Hwy, Mount Prospect, IL 60056

## DOOR TO DOOR SHIPPING ОТ ЧИКАГО, НЮ ЙОРК, ОХАЙО, ПЕНСИЛВАНИЯ, МИЧИГАН И БАЛТИМОР ДО ВСЯКО НАСЕЛЕНО МЯСТО В БЪЛГАРИЯ

Следните услуги са включени в цената:

- Освобождение от митница
- Доставка на адрес в България
- Застраховка (основна)
- Допълнителна опаковка в найлон
- Кашон с размер 30x20x12 инча
- Максимално тегло на кашона 100lbs (50kg)

**Ню Йорк 646 462 9661**  
**Ню Джърси 646 462 9660**  
**Мичиган 734 331 9305**

**НИЕ ИЗПРАЩАМЕ ОЩЕ ГРУПАЖИ  
И ЦЕЛИ КОНТЕЙНЕРИ**

Тел: 630.267.0579; 847.809.2656;  
e-mail: dtd11@yahoo.com

## US ТЕЛЕГРАФ

### Хакери планирали да крадат пари по цял свят



Американската и британската полицейска служба успя да спрат масивна хакерска атака, която е заразила компютри по целия свят, открадвайки най-малко 10 милиона долара само в САЩ. Органите на реда с помощта на няколко фирми за киберсигурност са поели контрола над мрежа от машини, която е разпространявала зловреден софтуер, познат като „Bugat“, „Cridex“ или „Dridex“. Програмата се е промъквала в компютрите на нищо неподозиращи хора, за да се сдобие с паролите им и да тегли пари от банковите им сметки. Софтуерът се е разпространявал чрез мрежа от „заробени“ компютри. Експерти посочват, че ботнетът вероятно е инфектирал 125 хиляди машини на година.



Убиец и жертва

### Убиец се издаде в тв шоу

Властите в Уисконсин повдигнаха обвинение в убийство на 50-годишния Хосе Ферейра, след като той се обади в тв шоу. В ефира на канал WISN 12 мъжът подробно описа детайлите от изчезването на седмоласничката Кари Ан Йопек от град Милуоки през 1982 година. „В историята му имаше толкова подробности, прекалено много бих казал“, казал директорът на тв канала Крис Грег. По думите му служителите на телевизията веднага след позвъняването се обърнаха към полицията. След като бе задържан, мъжът призна убийството. 13-годишното момиче не се прибрало в дома си през 1982 г. Тялото било открито чак след година и половина, а убиецът така и не бил открит. По това време Ферейра бил на 17 години и бил съсед на седмоласничката. Мъжът разказал на полицаите, че блъснал ученичката от стълбите, тъй като тя не поискала да отиде с него в мазето по време на парти. При падането момичето си счупило врата. По думите на Ферейра той осъществил полов контакт с нея, мислейки, че е в безсъзнание. Като разбрал, че момичето е мъртво, го погребал под верандата на съседна къща. Сега Ферейра се намира в затвора на окръг Милуоки в очакване на съдебен процес.

### Пентагонът ползва благотворителни организации за шпиони в КНДР

Министерството на отбраната е използвало сътрудници на благотворителни организации, за да изпраща в Северна Корея шпионско оборудване. Сътрудниците на „Хюманитарен интернешънъл сървисиз“ са доставяли „радиопредаватели и друго шпионско оборудване“. Операцията е била извършена преди три години. „Възниква въпросът доколко е разумно използването от Пентагона на членове на благотворителни организации, понеже те повишават нивата на риска“, отбеляза представителят на организацията „Интерсепт“ Мат Коул по случая. Бившият сътрудник на ЦРУ Боб Байър отбеляза на свой ред, че заради това действие под заплаха ще ес окажат сътрудниците на други благотворителни организации в различни райони на света, които могат да бъдат заподозрени в шпионаж. „Религиозни дейци и доброволци от „Корпуса на мира“ не се използват за такива операции, защото е забранено в закона, но по отношение на сътрудниците на благотворителните организации няма ограничения“, коментира г-н Байър.



### НАСА чака силно земетресение в Лос Анджелис

Учени от НАСА, университетски изследователи и геофизици прогнозирали, че 99.9% има вероятност земетресение с магнитуд над 5 по скалата на Рихтер да разтърси Лос Анджелис. Прогнозата е това да се случи до три години. В района на Лос Анджелис през миналата година имаше земен трясък със сила 5.1. Проучването се основава на измервания на деформациите на земната кора, причинени от земетресението с магнитуд 5.1 на 28 март 2014 г. в Ла Абра, в Калифорния, югоизточно от Лос Анджелис. Геофизическият институт определя вероятността за такова земетресение на 85%. Прогнозата на НАСА допуска магнитудът да е дори 6.3.

### Опра вдига акциите на всяка компания



Актрисата и водеща Опра Уинфри доказва, че е в състояние да вдигне цената на акциите на всяка компания, в която инвестира. Сега тя реши да купи 10-процентен дял в Weight Watchers и да се присъедини към борда на директорите на компанията. Акциите на фирмата, която изготвя програми за следене на теглото, поскъпнаха с цели 75% до 11.90 долара в предборсовата търговия. Уинфри ще купи близо 6.4 млн. акции по цена 6.79% за 43.2 млн. долара. Тя също така ще разполага с опции за придобиването на допълнителен 5-процентен дял. Ако Уинфри купи 15% от Weight Watchers, тя ще бъде вторият най-голям акционер в компанията след инвестиционната компания Invus Public Equities Advisors, която е притежавала 51.5-процентен дял към 30 юни. Уинфри нееднократно е обсъждала борбата си с теглото и проблемите с щитовидната жлеза, вследствие на което тежеше 90 кг през 2008 г.

ТРАДИЦИЯТА ПРОДЪЛЖАВА  
**НОВОГОДИШНА ВЕЧЕР 2015**

**Четвъртък, 31 декември 2015**  
**От 8pm до 3am**

**DJ музика за всеки вкус.**



**ТОМБОЛА С НАГРАДИ**  
**ЗАБАВЛЕНИЯ ЗА ДЕЦАТА**  
**ПОДАРЪЦИ ОТ ДЯДО КОЛЕДА**  
**ПРОФЕСИОНАЛНА ОХРАНА В ЗАЛАТА,**  
**НА ВХОДА И ИЗХОДИТЕ.**

**PREMIUM BAR/ UNLIMITED DRINKS**  
**ALL YOU CAN DRINK** (гарантираме качеството  
на напитките, както и количеството)

**Възрастни:** **КУВЕРТИ:**

- \$120 (ако закупите куверт преди 10 декември)
- \$130 (ако закупите куверт след 10 декември)

Лица между 13 и 21 год: \$65 (запазено място и вечеря)

**Деца:**

- БЕЗПЛАТНО (без запазено място и без вечеря)
- \$15 (със запазено място и вечеря пилешки хапки и пържени картофи)



На билет ако закупите наведнъж 10 или  
повече куверта за възрастни.

Куверти може да закупите от БГ център „Родина“ и от верига магазини „Сердика“  
Downtown Des Plaines, 1415 Ellinwood St  
Schiller Park, 4750 25th Avenue  
Mount Prospect, 2364 S Elmhurst Rd

За резервации и инфо тел.: 847 337 0103 и 847 219 2670

- Индивидуално сервиране на вечерята.
- Топли апетайзери
- Студени български мезета
- Обилна вечеря
- Десерт
- Шампанско
- Детско меню

**AVALON Banquets**

**1905 E Higgins Rd, Elk Grove Village, IL 60007**

# ЕС сбутва България в девета глуха

През декември евролидерите официално ще обявят новия проект „Европа на две скорости“

**ВИРДЖИНИЯ ТЕОДОРОВА**

v.teodorova@bg-voice.com

**Б**ългария ще бъде сбутана в дълбоката европейска провинция, след като през декември главните лидери на Европейския съюз обявят, че ЕС се трансформира в нов съюз. Реално това няма да бъде казано така директно, но на практика на върха в края на годината ще бъдат официално приети почти всички искания на Великобритания, които тя постави, за да остане част от ЕС. А най-важното от тях е ЕС да се трансформира в съюз на две скорости. Канцлерът на Германия Ангела Меркел вече подкрепи предложенията на британския финансов министър Джордж Озбърн за промяна в управлението на Европейския съюз и преход към „Европа на две скорости“. Идеята на Лондон е по-голяма интеграция между страните от еврозоната и изключение за останалите страни и Великобритания от по-близкия съюз между държавите членки.

Германия ще подкрепи някои от исканията на Великобритания за реформи в ЕС, „макар да не сме съгласни по всички

точки“, каза Меркел.

Преди нея Озбърн представи лично пред 1,200 бизнес лидери за пръв път част от идеите, „които са ни необходими, за да останем в Европа“. С това министърът, който е смятан за фаворит като нов премиер на Великобритания, започна совалка в ключови европейски столици. С нея се опитва да убеди както европейските си партньори, така и евроскептиците в страната си в смисъла на британските предложения. Не се очаква те да бъдат напълно огласени преди срещата на върха на ЕС в средата на декември.

Озбърн обрисова съжителството на двете Европи. По-широкият съюз ще се крепи на единния пазар и ще включва всички 28 еврочленки, но няма да им налага политическа интеграция. Това означава, че ще бъдат орязани правомощията както на европейската комисия (правителството на ЕС) да влияе директно върху държавите членки, така и на Европарламента. Тези промени могат да станат единствено с промяна на европейските договори, които се очаква да бъдат пренаписани, за да е ясно, че ЕС вече няма да е съюз, в който всички са длъжни да приемат еврото, а ще е „съюз с много валути“, в който



някои страни може никога да не влязат в по-тесния съюз – този на еврозоната.

Понастоящем девет от страните, включително България, не ползват общата европейска валута. От тях само Великобритания и Дания при включването си в ЕС са закрепили в договора за членство презумпцията, че може никога да не приемат еврото. България заедно с Полша, Румъния, Унгария, Хърватия, Чехия и Швеция засега все още са длъжни да приемат еврото, когато покрият маастрихтските критерии. Швеция

отдавна го е изпълнила, но на два референдума шведите отхвърлиха еврото и пожелаха страната им да остане с шведската крона. След декември плановите на шведските власти да продължат да свикват референдуми до дупка, докато народът най-накрая каже „да“ на общата валута, ще бъдат охладени.

Великобритания цели пренаписването на основните европейски договори, така че да се предотврати възможността страните от еврозоната да изкривяват единния пазар в своя полза, както се

**AVENUE BG**  
restaurant • bar • banquets  
Tel: 847.979.2222

Fax: 847.952.9582

E-mail: [avenuebg@aol.com](mailto:avenuebg@aol.com)

[www.bgavenue.com](http://www.bgavenue.com)

**Всеки ден от понеделник до неделя предлагаме специалитет на заведението!**

**САМО ПРИ НАС!!! ВСЕКИ ПЕТЪК И СЪБОТА ВЕЧЕР!  
ПЪРВАТА АУДИО-ВИДЕО ДИСКОТЕКА В РЕАЛНО ВРЕМЕ!  
НАЙ-НОВИТЕ ПОПФOLK И СВЕТОВНИ ДИСКОТЕЧНИ ХИТОВЕ!  
МУЗИКА ПО ВАШЕ ЖЕЛАНИЕ И ЗА ВАШИЯ ТЕМПЕРАМЕНТ!**

**ВХОД СВОБОДЕН!!!**

**Бургаска вечер на 27 ноември, петък, от 8 pm**

**Музика на живо - неделя, 22 ноември, от 7 pm, с дует Минков!**

**Най-известните хитове от Българската естрада.  
Най-популярните Сръбски, Гръцки и Македонски песни.  
Стари градски шлагери.  
Народна музика и Български народни хора!**



**Най-добри цени за всеки вид тържество!!! Елате и се убедете сами!**



сн. ВВС

Джордж Озбърн

случи при кризата в Гърция, когато целият ЕС бе впрегнат да помага финансово само и само Гърция да остане част от еврозоната, макар специалистите да алармираха, че Гърция ще се справи полесно, ако притежава собствена валута, която може да управлява. Озбърн призна в Берлин, че съществуването на две отделни системи в ЕС може да е трудно. Затова Лондон предлага механизъм за „аварийно спиране“, ако някоя страна от втората група смята, че нейните интереси за застрашени. Преведено на нормален език, това означава, че във всеки момент всеки член на ЕС ще може да блокира решения, които не приема за удачни спрямо собствения си народ. Специалистите посочват, че ако това се приеме, ще е крачка към края на ЕС.

Британската концепция беше очертана за пръв път през миналата година в обща статия на Меркел, Озбърн и германския финансов министър Волфганг Шойбле. В нея се говори за учредяването на „рамка за управление“, която да „гарантира честно третиране“ за страните



Ангела Меркел

като Великобритания, които са в общия пазар, но не в единната валута.

„Нека бъда откровен – посочи Озбърн в Берлин, - има място за сделка и можем да я постигнем заедно. Вместо да стоим на пътя ви и да налагаме вето на промените в Лисабонския договор, ние във



сн. Уикипедия

Меглена Кунева

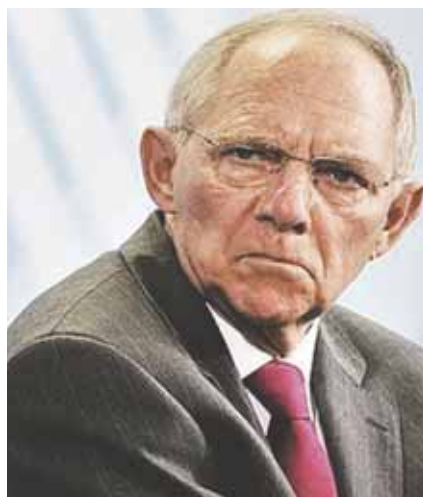

Волфганг Шойбле

Великобритания можем да помогнем на еврозоната да постигне онези трайни промени, от които се нуждаете за силен евро. Не всички страни искат по-тесен съюз, каза той с намек за конкретния термин от европейските договори, който евроскептиците на Острова искат да променят. – Трябва да уважаваме това...“

Британското предложение се радва и не по-малко важна подкрепа – тази на Италия, една от шестте учредителки на ЕС. В момента тече съгласуване между Лондон и Рим на общо предложение за промяна на европейските договори в посока на Европа на две скорости.

„Една италианско-британска инициатива за изясняване на разликата между страните от еврозоната и другите може да е от голямо значение, коментира Чарлз Грант, директор на лондонския Център за европейски реформи. – На езика на дипломатията това показва, че

една от шестте основателки на съюза има желание да работи с Великобритания за реформа на ЕС.“

Изграждането на консенсус по въпроса изглежда по-реално и след изричната подкрепа на Меркел. Основният въпрос, по който канцлерът изрази несъгласие, е по желанието на Лондон да се променят правилата за социални помощи за лица от ЕС. Според Меркел, а и Брюксел, това може да стане само ако не застрашава принципа на свобода на движение.

В тези дебати, както се забелязва, България отсъства. В страната евротемата никога не е била водеща – нито по време на избори, нито в моменти на икономическа криза. Дори се забелязва неадекватно говорене за Европа. Преди две седмици, точно когато се разбира, че Шенген не функционира, а шенгенски държави се канят да изградят стени по границите си, за да спрат миграционния поток, вицепремиерът Меглена Кунева обяви, че основна цел на страната била да влезе в Шенген. Така и не стана ясно с какви мотиви България ще се стреми да влиза в договор, който нагледно е демонстрирал, че не работи, а общите граници на шенгенското пространство са по-пропускливи и от неохранявана граница.

Тъй като оттук нататък разширяване на еврозоната не се очаква, защото подплашените от гръцката криза Германия и Франция никога не биха допуснали втори рисков играч като България там, то на Родината ни се отрежда място на треторазряден играч сред европейската провинция на втория евроотбор, чийто лидер ще е Великобритания.



# NATIONWIDE ENTERPRISES

## ПРЕДЛАГА РАБОТА ЗА ШОФЬОРИ И OWNER OPERATORS



**ШОФЬОРИ:** Всички мили платени, екстра стопове и детеншън платени, flexible schedule.  
**OWNERS:** Компанията предоставя Fuel карти с големи отстъпки, персонален диспеч, license plates IRP registration available.

2300 E Higgins Rd., Ste 312  
 Elk Grove Village, IL 60007  
**Phone: 847-258-5188**

# Най-големият тръкстоп в Чикаго е български

*Удобството, което липсваше на десетки хиляди шофьори в транспортния център на Америка, отвори врати в предградието Нортлейк*

**Н**ай-големият тръкстоп в метрото в Чикаго вече е факт. Amerifreight Truck Center се намира в близост до две от главните магистрали в града (off I-294, между I-90 и I-94), което го прави много удобен за хилядите шофьори на тирове. Идеята идва на двамата братя Павел и Румен Вълневи, собственици на една от най-големите български транспортни компании в Илинойс. Те стартират проекта още преди 2 години, след като опитът им показва, че шофьорите в района на Чикаго не разполагат с такова съоръжение.

Разположен на 44 декара (11 акра) земя, центърът е снабден с най-инновативната технология за подобен тип съоръжения. „Инвестицията е за 20 милиона долара“, казва Павел Вълнев.

Но не мащабът на инвестицията прави проекта изключителен, а удобствата, които предлага за десетките хиляди шофьори в района на Чикаго. „Това, което виждам, е, че е широко за паркиране, близо е до града и предлага много удобства, докато чакам за доставка“, казва Брайън Шмид, един от първите шофьори, посетил новия тръкстоп. Това е най-близката такава локация до Чикаго и предградията. Тръкстопът е снабден с всичко необходимо за професионалните шофьори – от touchless технология на обслужване в автомивката, удобно място за почивка, до кантар за товари. Центърът предлага 12 душкабини, game room, удобен лаундж за почивка и храна за всеки вкус. Освен това за шофьорите има 150 паркоместа за тирове и автомивка за semi-truck trailers. „Прекрасно съоръжение, много сме щастливи да



Братя Вълневи прерязват лентата заедно с кмета на Нортлейк Джефри Шърин



Анджам Азис (вляво), Румен Вълнев (по средата), Павел Вълнев (най-вдясно)



Павел Вълнев (най-вдясно), Симеон Стоилов - ген. консул на Република България в Чикаго (по средата)

## NEW CHANCE TRANSPORT INC

### НАБИРА OWNER-OPERATORS ЗА РАБОТА С КЛАДИЛНИ РЕМАРКЕТА



- 10% DISPATCH
- FUEL CARD
- SIGN-ON BONUS
- ДИРЕКТЕН ДЕПОЗИТ
- 24/7 DISPATCH SUPPORT
- СЕДМИЧНО ЗАПЛАЩАНЕ
- ЛОЯЛНО И КОРЕКТНО ОТНОШЕНИЕ
- СРЕДНА ЦЕНА НА МИЛЯ ЗА МАЙ \$2,45
- РЕМАРКЕТА НА ЛИЗИНГ ОТ \$200 СЕДМИЧНО, МОДЕЛ 2009-2015.

ТЕЛ: 312 - 650 - 9392



Консулт, Румен Вълнев и кметът на Нортлейк



Персоналът на AF Truck Center



Анджам Азис – мениджър на AF Truck Center, кметовете на Нортлейк и Шилер парк, Бисер Вълнев

го имаме тук, в нашия град. Той ще е допълнение към целия район на Норт авеню, особено когато изходът към магистралата отвори след две години”, заяви кметът на Нортлейк Джефри Шърин. Заедно със собствениците Павел и Румен Вълневи той преряза лентата на официалното откриване.

Сред гостите бяха още кметът на предградието Шилер парк, генералният консул на България в Чикаго, началници на полицейски участъци, собственици на бизнеси и банкери. Те определиха проекта не само като важен за транспортния бизнес, но и като огромен успех за голямата българска общност в Чикаго. „Надявам се, че това ще помогне за все по-голямо признаване на българската общност и припознаването ѝ сред местните

власти”, каза генералният консул на България в Чикаго Симеон Стоилов. “Надявам се и чисто икономически това да помогне на българската общност още българи да намерят работа.” Според кмета на Шилер парк Барбара Пилтевър съоръжението ще окаже голямо влияние върху икономиката в района, откривайки нови работни места.

Тръкстопът е оборудван с най-бързите колонки, които предлагат горива на лидера Shell. Според представителя на компанията Марк Потазчек това е проект на бъдещето. „През последните 20 години работих в над повече от сто бензиностанции, но това засега е най-впечатляващото.”

AF Truck Center работи 24 часа 7 дни в седмицата.

# KA CARRIER GROUP

## HIRING OWNER OPERATORS & COMPANY DRIVERS

**DRY VAN, REEFER AND FLATBED FREIGHT BEST RATES IN ALL 48 STATES**

### OWNER OPERATORS

- \*\$1000 Sign- on bonus
- \*12% Dispatch
- \*10% Dispatch for Owners with 2 or more trucks
- \*20% Dispatch – no cargo insurance and trailer rent.
- \*License Plates, PrePass and Permits available
- \*IFTA Preparation Available
- \*Bill by Monday-direct deposit Thursday
- \*New trailers for rent - reefers and dry vans
- \*Safety Bonus
- \*Fuel cards with discount up to .50c per gallon

### DRIVERS

- \*\$1,000 Sign on bonus for experienced drivers
- \*Pay up to .50c per mile
- \*New 2015 Volvo & Cascadia trucks
- \*Trucks locked at 70mph / APU equipped
- \*New 2015 Dry Vans & Reefers
- \*All miles paid – empty/loaded.
- \*We pay practical miles
- \*Extra P/U & Stops paid
- \*Detention Paid
- \*Bill by Monday- Direct Deposit Thursday
- \*Weekly Steady runs \$900-\$1,300
- \*Weekly short runs \$1,100-\$1,400
- \*Long Trips – Midwest – CA, CA – Midwest
- \*Refrigerated trip available - CA -East Coast- CA
- \*Safety Bonus



**ALWAYS HIRING EXPERIENCED DISPATCH**

**TRUCKS FOR SALE FINANCING AVAILABLE**

## WE SPEAK BULGARIAN, ROMANIAN AND RUSSIAN

**Parking Available, 2224 Landmeier Rd, Elk Grove Village, IL 60007**  
**Phone# 312-804-4689 / 708-395-5327 ext. 102**  
**info@kacarriergroup.com**



**WE ARE LOOKING FOR  
EXPERIENCED DISPATCHERS  
AND ASSISTANTS**

**НАБИРАМЕ OWNER  
OPERATORS**

**Fuel Discounts**

**Fuel cards**

**Direct deposit**

**IFTA preparation FREE**



**Основните ни курсове са:  
NORTHEAST / SOUTHEAST / SOUTH.  
3,500 до 4,000 мили на седмица**

**\$1.93 НА МИЛЯ**

**СРЕДНА ЦЕНА НА ДВУПОСОЧЕН КУРС ЗА МИНАЛАТА СЕДМИЦА. DRY VAN FREIGHT**

**Плащаме по PC Miler PRACTICAL  
пълни и празни мили**

**ИМАМЕ ОТВОРЕНА ПОЗИЦИЯ В "SAFETY" ОТДЕЛ. ПРЕДИШЕН ОПИТ Е ЗА ПРЕДПОЧИТАНЕ,  
НО НИЕ МОЖЕ ДА ПРОВЕДЕМ ТРЕНИНГ НА ПРАВИЛНИЯТ КАНДИДАТ.**

**Набира COMPANY DRIVERS – 50 цента на миля.**

**Всеки уикенд – вкъщи**

**Плащане всяка седмица**

**NEW 2015 VOLVO TRUCKS**

**Тел.: 800.893.0124 офис; тел.: 914.484.1117 мобилен  
4830 N Cumberland Ave, Ste #2, Norridge, IL 60706 (Над БГ център „Родина“)**

## Новият външен министър симпатизира на Квебек

**Н**овият канадски външен министър Стефан Дион (60 г.) симпатизира на Квебек и опитите му да придобие повече права в рамките на Канада.

Самият г-н Дион е роден във френскоезичната провинция и между 1996 и 2003 г. заемаше поста министър на междуправителствените връзки. Той е ключова фигура, влияеща на отношението между федералното правителство и Квебек, която редовно заплашва да се отдели в независима държава. По негова инициатива бе създаден закон, според който френски говорещата провинция има право да свиква референдуми по касаещите я въпроси. В периода 2004-2006 г. той бе министър на екологията, подписал от страна на Канада Киотския протокол. Между 2006 и 2008 г. той бе председател на Либералната партия, която тогава беше в опозиция.



Стефан Дион



## Канада дава заден на помощта за Украйна

**Ф**едералното правителство смята да се откаже от ангажимента да обучава украинската армия за сметка на затопляне на канадско-руските отношения. Това ще е едно от първите решения на премиера Жюстин

Трюдо и либералите, които взеха властта на последните избори. Канадските военни трябваше да се присъединят към 300-те американски военни инструктори, които на 23 ноември ще започнат обучение на украински военноразпорядители. Тренировките трябваше да се провеждат на запад в Украйна, в близост до границата с Полша. Ще бъдат обучени до 5 батальона и един отряд със специално назначение. По-рано Пентагонът съобщи, че към тренирането на украинските военноразпорядители ще се присъединят освен Канада, още Литва, Естония и Великобритания.

## Кмет отказа да премахне свинското от училищните менюта

**К**метът на монреалското предградие Дорвал Едгар Рульо отказа да изпълни настояване на мюсюлманите, живеещи

в региона, да се премахне свинското месо във всички училищни столови в Монреал и предградията му. Кметът изпрати нота до всички родители, в която обяснява защо: „Мюсюлманите трябва да са наясно, че те трябва да се адаптират към Канада и Квебек със своите обичаи, традиции и начин на живот. Мюсюлманите трябва да осъзнаят, че те трябва да се интегрират и да се научат да живеят в Квебек. Те трябва да променят начина си на живот, а не канадците, които така щедро ги посрещнаха. Мюсюлманите трябва да осъзнаят, че канадците не са расисти, не са ксенофоби. В Канада има много имигранти, преди мюсюлманите да дойдат тук. Също както и други народи канадците не са готови да се откажат от своята идентичност и от тяхната култура. И ако Канада е приела някого на своя земя, не кметът на Дорвал приветства чужденците, а канадският народ като цяло. И най-накрая, те трябва да разберат, че в Канада (Квебек), с неговите юдео-християнски корени, коледни елчи, църкви и религиозни празници религията трябва да остане личен въпрос. Община Дорвал има право да откаже всякакви отстъпки на исляма и шериата“, пише в нотата.



Едгар Рульо



## Износът нараства с 0.7%

**Т**ърговският дефицит на страната се оказа под очакваното през септември, на 1.73 млрд. долара, спрямо прогнози на анализатори за свиване на отрицателното салдо от ревизираните 2.66 млрд. за август до 1.9 млрд. Експортът се оживява с 0.7% до 44.5 млрд., докато в същото време импортът пада с 1.3 на сто до 46.2 млрд. Страната е внасяла по-малко метални и неметални минерални продукти, а е продавала зад граница повече потребителски стоки и енергийни

продукти, което компенсира спада при износа на моторни превозни средства и части за тях.

## Трюдо шашна с индийски танци

**П**ремиерът Жюстин Трюдо поразил почитателите си със своите танцови умения. На видео, качено в Youtube, се вижда как Трюдо е облечен в традиционна индийска носия и танцува народния танц на Пенджаб бхангра. Клипът е заснет по време на събитие на Индийско-канадската асоциация на Монреал. В коментари към видеото потребителите пишат: „Канада има най-веселия премиер в света“, „Край, заминавам за Канада“, „Можете ли да си представите бившият премиер Харпър да танцува така?“



**Това е друга бира!**  
Търсете в локалните магазини  
и в магазин "Сердика" - Des Plaines

# Руините на „Чавдар“ – скръб и печал

Немец се разплака пред останките на някогашния автобусен гигант

СТАНИМИР ПАВЛОВ  
stamo@bg-voice.com

69-годишният Манфред Бунц не можа да скрие сълзите си, като видя голото поле, останало на мястото на някогашния завод за автобуси „Чавдар“. Възрастният мъж е бивш служител на немската фирма „Кесборер“, от която „Чавдар“ през 1968 година купува лиценза за производството на автобуси „Сетра“. През този период във фирмата е работил неговият баща – Ханс Бунц, който пръв отива в Ботевград по повод усвояването на лиценза. По-късно заедно с него идва и синът Манфред, тогава съвсем млад инженер в „Кесборер“. Освен работни отношения двамата германци създават и близки приятелства с местните хора. Връзките им със семейството на тогавашния директор Петко Петков-Гиздата продължават и досега, предават се

даже на следващите поколения – на техните деца и внуци.

През миналата седмица г-н Бунц бе отново в България със семейството си и реши да се отбие в Ботевград в дома на Мими Такева – дъщерята на Петко Петков. Възрастният мъж поиска да види „Чавдар“ и при гледката останал безмълвен – просто се разплака, разказва самият той.

„Колко жалко е това, което се е случило с „Чавдар“. Фирмата „Кесборер“ също вече не съществува, но преди повече от 20 години бе купена от „Мерцедес“, сега е друга фирма, но в град Ной Улм продължават да работят над 3,500 души“, споделя възрастният германец.

През 1974 година в „Чавдар“ се произвежда първият автобус по лиценз на „Сетра“, който е с двигатели на МАН или чешкия „Лиаз“. Внедряването на лиценза обединява усилията на екипа специалисти, изпратен от Германия, и



Входът към някогашния завод – стопове и ръжда



Търси да наеме позитивни и отговорни хора готови да се присъединят към нашия екип.

Имаме свободни позиции на Part Time и Full Time в близка до вас болница.

## NOW HIRING

Минимални познания по английски език са необходимост.  
Добро базово заплащане плюс кеш бакшиши.

За да кандидатствате посетете ни онлайн на:  
[www.HealthParkValet.com](http://www.HealthParkValet.com) кликнете на  
„Join our team“ и „Apply Today“  
или изпратете имейл на  
[Anna.Woodlief@HealthParkHospitality.com](mailto:Anna.Woodlief@HealthParkHospitality.com)



(847)401-4294  
[www.healthparkvalet.com](http://www.healthparkvalet.com)



сн. botevgrad.com

Халетата може да са празни, но все има какво още да се открадне – някое старо желязо например

на българските инженери и работниците от „Чавдар“.

„Сетра омнибус“ е един от големите немски производители на автобуси. Разположен е в градчето Ной Улм. Фирмата е основана през 1911 г. под името „Карл Кесборер“. От 1994 г. „Сетра“, съвместно с „Мерцедес омнибус“, образува групата „Евобус“, днес принадлежаща на концерн „Даймлер“.

Историята на „Чавдар“ пък започва още от времето, когато селището се нарича Орхание. Даровитият майстор на шасита Рачо Джамбов създава коларо-железарска работилница през 1924 г. До Втората световна война произвежда пътнически каросерии, които са толкова надеждни, че получава поръчки от Леон Арие, официалния вносител на „Мерцедес“ за България,

а за Дирекция на въздухоплаването конструира специални каросерии за самолети. Народната власт национализира работилницата му (1947 г.), която се нарича „Автокаросерийна фабрика Георги Димитров“. На следващата година произвежда първата метална каросерия. През 1958 г. преименуваният на „Чавдар“ завод заменя стария дизайн със сравнително модерен за онова време. По пътищата на Родната металните конструкции с марка „Чавдар“ тръгват през 1968 г.

От средата на 80-те години производството се ориентира към агрегатите „Лиаз“, през 1984 г. е закупен лиценз от австрийската „Щаер-Даймлер“, през 1988 г. се появяват т. нар. линейни автобуси: градски „Чавдар 130“, крайградски „Чавдар 330“ и съчленен градски автобус „Чавдар 140“. След 1989 г. заводът започва да сътрудничи с германския гигант МАН, ала комбина-

1993 г.) на над две хиляди души, пустее. Между халетата щъкат бездомни кучета. Тази разруха продължава да се води собственост на някого – фирма от Варна, но така и не е ясно какво точно стопанисва сред лунния пейзаж.

„Пълна глупост е, че сме били стимулирани да въвеждаме само български разработки. Въпреки студената война работехме и с могъщия МАН, и с „Мерцедес“, и с австрийската „Щаер-Даймлер-Пух“, и с чешката „Лиаз“, и с унгарската „Икарус“. Микробусът ЛС-51 е конструиран върху шаси на „Авиа“. А моделът 5С-1 е първият на планетата сериен микробус, тип 4 по 4. Сериен! За нуждите на страната само за осем години в най-хубавото време на комбината – между 1980 и 1988-а, от поточните линии слязоха 900 съчленени и близо 500 единични автобуса, така бяха подменени над 1,400 амортизирани машини, разказва И. Н., чийто живот



тът не успява да оцелее в условията на пазарна икономика и през 1999 г. затваря врати. Днес автобуси „Чавдар“ – различни модификации, все още могат да се видят тук-там в България основно като служебни возила, за превоз на работници.

Разруха и печал излъчват халетата на бившия завод край Ботевград. От скъпите конвейери и машини не е останала гайка. Всеки жител на града над 50 години буквално страда за комбината. По кафенета и магазини се чува само едно: Разграбиха го. До шушка. Комбинатът, давал работа някога (до

е минал в завода. Той обаче отказва да се идентифицира. Живее в малък град, страх го е от новите собственици, които смята за съотговорни за разграбването.

Събеседникът ни не иска да погледне към комбината. Не споделя нищо за новите собственици – що за хора са тия варненци. Над дърветата се вири празната административна сграда с надпис „Комбинат за автобуси „Чавдар““. С няколко изчезнали букви. Толкова е тягостно и толкова няма нищо, че не става за снимане. Все едно да снимаш мъка.



сн. „Изгубената България“

Така са изглеждали халетата в най-процъфтяващите години за „Чавдар“ – 1980-1988

**ДИМИТЪР ДИМИТРОВ** MLS#225949



**ЖИЛИШЕН КРЕДИТ ЗА ПОКУПКА НА ИМОТ ПРИ УЛЕСНЕНИ И ПРОЗРАЧНИ УСЛОВИЯ**

**НИСКИ ЛИХВЕНИ ПРОЦЕНТИ**

**ИЗГОТВЯНЕ НА ВАШИЯ ЗАЕМ НАВРЕМЕ**

**ОСЪЩЕСТВЕТЕ ИДЕЯТА СИ ДА ПРИТЕЖАВАТЕ НЕДВИЖИМ ИМОТ ЛЕСНО, БЪРЗО И ПРИ НАЙ-ИЗГОДНИ УСЛОВИЯ**

**2644 E. DEMPSTER ST #102, PARK RIDGE, IL 60068**

**ТЕЛ.: 847-826-1718 ФАКС.: 847-375-0269**

**MUTUALFINANCIALCORP@GMAIL.COM**

**HTTP://MORTGAGERATES.MORTGAGEMAPP.COM**

MUTUAL FINANCIAL CORP - NMLS ID 228830



# Има ли живот след смъртта? Има!

Десетки автентични истории разкриват какво се случва след това

ВИРДЖИНИЯ ТЕОДОРОВА

v.teodorova@bg-voice.com

**И**ма живот след смъртта" (Издателска къща „Слънце“) е изпълнена с автентични истории на хора, които са успели да се докоснат до отвъдното, зървайки „другата страна“, и са контактували с духовете на починалите си близки. Мъж вижда тъмен тунел с успокоителна светлина в края и изминава част от него по време на хирургична операция, друг попада в ярко и красиво неземно място и там се среща с починалия си баща. Разкази на медицински сестри, които свидетелстват за срещи на техни пациенти с ангели хранители, писма с необясними знаци, даряващи утеха на близките на починалите, и още много други интересни истории са подбрани в книгата.

Тереза Чен ни разказва за знаци, с които мъртвите показват на близките си, че не са напуснали окончателно нашия свят и че – макар и невидими – продължават да бъдат около тях. Това са звуци, усещания, миризми, които по

някакъв начин напомнят за конкретен починал човек.

Тереза посвещава 25 години от живота си на различните паранормални явления. Завършва богословие и английска филология в Кралския колеж в Кеймбридж, след което работи като преподавател и журналист. Автор е на над 20 книги за спиритизъм и езотерика, част от които са бестселъри на „Сънди таймс“. Живее в Оксфорд със съпруга си и двете си деца. „Има живот след смъртта“ е изпълнена с десетки писма, които описват близки срещи със смъртта, които могат да ни вдъхновят и да променят живота ни. Българското издание може да се поръча в Канада и САЩ чрез по-добрите BG интернет книжарници.

...

Откъс от книгата

През 90-те години на миналия век, докато живеях и работех в САЩ, се разминах за секунди със смъртта. Закъснях за среща и шофирах към едно натоварено кръстовище, на което трябваше да завия наляво. Бях страшно изнервена, защото пътят пред мен беше задръстен от два огро-

мни, мръсни жълти камиона, които се влачеха като охлюви. Още повече се изнервих, щом установих, че те също ще завият наляво – значи и след това щях да продължа да пъля едва-едва. Точно в този момент съвсем ясно чух гласа на майка ми, който ми каза да завия надясно. Гласът прозвуча само в главата ми, но сякаш ми говореше реален човек. Майка ми беше починала няколко години по-рано. Гласът беше толкова категоричен и ясен, че нямаше как да го пренебрегна и напук на всякаква логика завих надясно. Тогава изобщо не си давах сметка, че ако бях поела място в катастрофата, предизвикана от улично куче, камион и няколко автомобила. В инцидента загинаха трима души – единият от тях щях да бъда аз вместо шофьора на колата след мен.

Разбира се, в онзи момент аз не знаех всичко това и ирационалното решение да завия надясно първо ме озадачи, а после ме вбеси, защото трябваше да обикалям повече. На всичкото отгоре не успях да стигна навреме и пропуснах важната уговорка. По-късно обаче, когато се връщах по същия път към



къщи, недоумението и ядът преминаха в шок и ужас. Щом наближих кръстовището, видях, че камионът, който беше преди мен на отиване, е излязъл от пътя. Няколко автомобила – в този хаос трудно можеше да се разбере колко точно – се бяха нанизали във верижна катастрофа. Колата непосредствено зад камиона – която трябваше да е моята – беше сплескана до неузнаваемост, а двете след нея бяха нагънати като хармоника.



**Drivers and Owners**



**Ако търсите място където доверие, коректност и професионализъм не са забравени стойности, присъединете се към нашият екип!**

**Weekly Pay • Direct Deposit • Safety Bonus • Trailer Programs • PrePass**



**877-208-5766**

600 E Higgins Ave, 2A, Elk Grove Village, IL 60007

Години наред бях копняла да получа някакъв знак от майка ми, но винаги си представях, че ще се случи на приятно и спокойно място, а не по време на трагедия и смразяващ ужас. Инстинктивната ми реакция, естествено, беше чувство на еуфория. Като ме накара да завия надясно, гласът на мама ми спаси живота. Не бях очаквала да получа точно такова доказателство за съществуването на живот след смъртта, но ето че така стана. По-късно същата вечер обаче, докато гледах по новините репортаж от мястото на катастрофата, еуфорията ми постепенно премина в съмнение, объркване и чувство на вина. Явно уличното куче се беше втурнало на улицата между първия и втория камион. Шофьорът на втория камион беше натиснал рязко спирачка, причинявайки верижната

катастрофа. Той и кучето бяха невредими, но двама неидентифицирани до момента пътници от колата непосредствено зад камиона и още един в автомобила зад нея бяха починали при сблъсъка.

Щом разбрах, че трима души са загинали – а единият от тях можеше да бъде аз, – започнах да се съмнявам какво точно съм преживяла. Гласът на разума и собствените ми колебания ме объркаха. Дали наистина бях чула гласа на мама, или просто си бях припомнила колко често ме съветваше да се доверявам на сърцето си, за да намеря правилния път в живота? Не беше ли този глас просто един все още ярък и жив спомен? Или, тъй като съм импулсивен шофьор, просто ми беше писнало да се влача зад два мудни камиона, които няма как да изпреваря?



## Снайперист от вермахта шокира с изповед

Който прочете изповедта на немския снайперист Гюнтер Бауер, вече трудно ще се впечатли от военни епоси като „Враг пред портата“ с Джуд Лоу. Брутлната история на един войник, превърнал се в машина за смърт, се чете на един дъх. Без грам патетика и гръмки фрази, но с потресаващи факти. „Снайперистът. Убивай, за да оцелееш“ на издателство „Прозорец“ е зловещ, но честен поглед към най-ужасната война в човешката история. Тя започва за 18-годишния Гюнтер, оженил се преди два месеца и вече чакащ бебе, с повиквателната през 1937 г. Минава през снайперската школа и жестоките боеве на Източния фронт, десанта в Крит, сраженията в Италия и защитата на Берлин. Елитният боец на вермахта не пише с омраза за враговете си. Логиката му е проста – ако не уцеля и не убия, убитият ще бъде аз. Бауер оцелява от ада на войната, макар и ранен. Шансът му е,

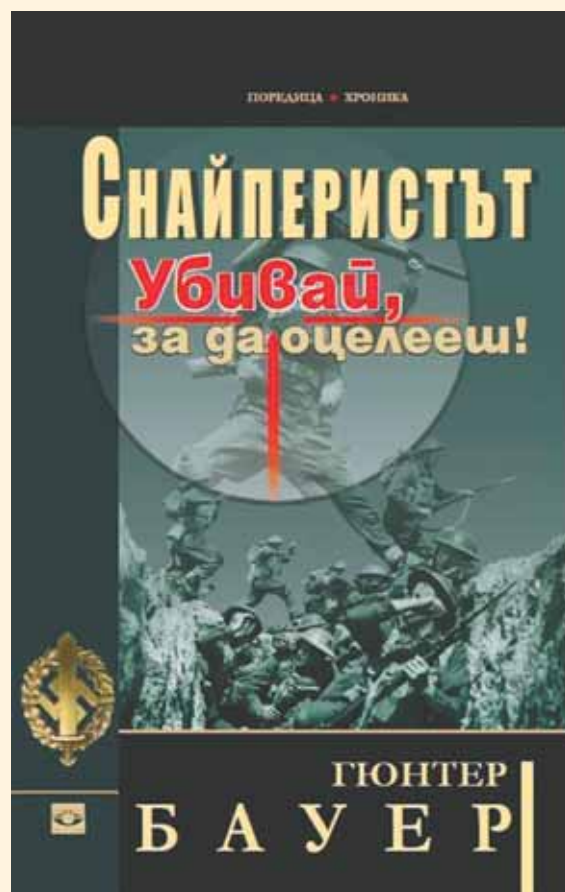

че съветските войници не разбират, че той не е обикновен пленник, а перфектен стрелец, на чиято сметка са стотици убити противници. Най-често с изстрел точно в челото, понякога и в сърцето. Както е било по-удобно.



# AQUASPRITES

## Stay Cool in the Pool

**Do you like to swim, do you like to dance, do you enjoy music and rhythmic movement! Come and join us!**

**AquaSprites Youth Synchronized Swim team is currently looking for swimmers 6 age and up for Synchro classes! Learn synchro skills & be part of the competitive Synchro Team later on!**

**Tuesdays 5:30 to 6:15 pm at Lattof YMCA in Des Plaines.**

**(Do not have to be member of the Y in order to participate in the program). Must be able to swim one length of the pool.**

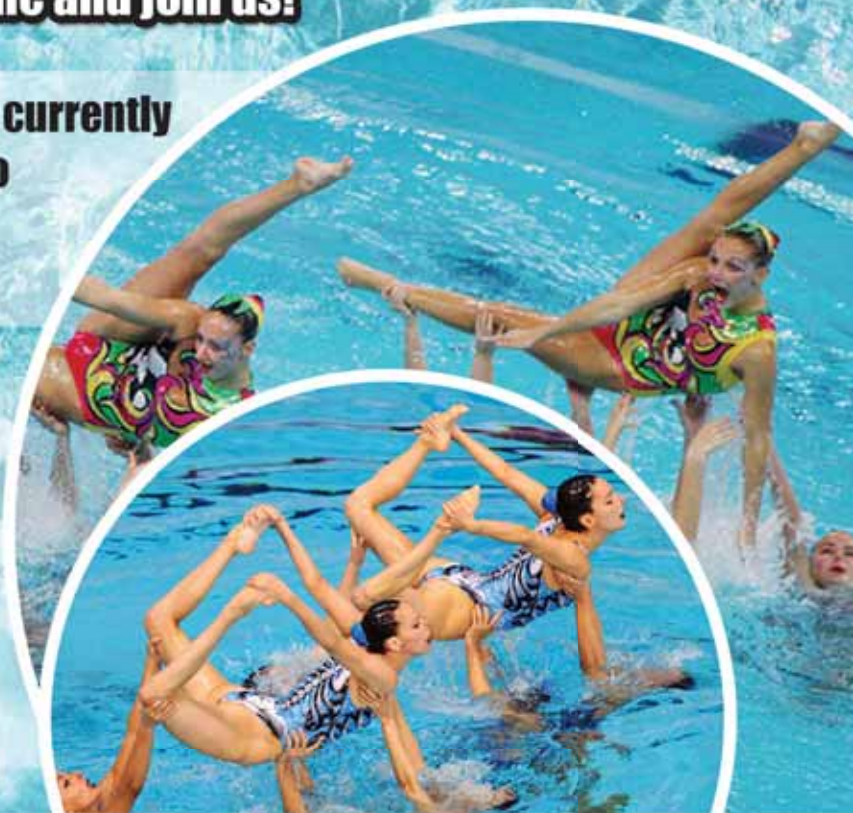

**For additional info call coach Zack at 847.437.5129.**

# Николай Стефанов - последният BG лютиер

Американци от Лос Анджелис свирят на негови тамбури

РОСЕН САРЪМОВ

**М**айстор Николай Стефанов е един от последните четирима български майстори лютиери. Ателието му е малка стаичка на приземен етаж в началото на Стария град в Пловдив. Колегите му са във Варна, Русе и Габрово. Правят единствено български традиционни струнни инструменти – тамбури и гъдулки. Може да прави и цигулки, но казва, че така се пази българското. „На света се правят милиони цигулки, а тамбури и гъдулки вадим само ние четиримата. И не можем да направим повече от 80 годишно“, казва майсторът.

Николай е завършил химия навремето, после дълги години е работил като редактор в „Булгарреклама“ и списание „Лик“. Енциклопедист е и е наистина невероятно да го гледаш как поставя

прагчетата на поредната си тамбура и разказва с лекота за майстори на инструменти като Борис Даракчиев и Антонио Страдивари или пък за резонанса при тъпаните.

Заварих майстор Николай в момента, когато правеше гриф на нова тамбура. Ателието му прилича на средновековна работилница, която обаче е и някак накичена с електроника. Защото, докато работи, слуша хубава музика. От време на време получава поръчки за тамбури чак от другия край на света. Искат ги или българи, които живеят там, или чужденци, които обичат фолклора ни.

„Това лято имах невероятна среща. Точно бях завършил два инструмента, поръчани за Лос Анджелис. Беше горещо и бяхме отворили прозореца на работилницата с един приятел. Таман сме седнали да изпробваме инструментите и на вратата се появиха трима млади чужденци – един американец и момче и момиче французи. Интересно



им е и искат да видят. Рекох на американеца: Ей този инструмент тръгва за Лос Анджелис утре! А той – Джо му викаха, ми казва: Е, аз съм точно оттам. Я дай да го опитам! И когато това момче хвана тамбурата, започна така да свири, че наистина ни шашна. Цяла вечер ни свири. Бил китарист от Лос Анджелис. Прекрасна музика изкара от инструментите ми. Чужденците, които обичат фолклора ни, намират нещо в него, което си е само тяхно“, разказва майстор Никола, докато нанася с парцал силно токсичен лак върху грифа на поредния си инструмент.

Всичко в него е като приказна история от Вилхелм Хауф. Обут е в кадифени панталони. По начина и точността, с която работи, е като шварцвалдски майстор стъклар. На главата си носи шапка от едро червено кадифе. По стената са накачени майсторските му свидетелства и дипломите от участия в конкур-

си. Ренесансовият майстор е и невероятен фотограф. И то от времената, когато фотографията все още беше аналогова, а не безмозъчно щракане със смартфон. На стената до дипломите е поставен в рамка един негов пейзаж, който показва водопадите на една от реките от Карловския Балкан. „Направих серия снимки за календар през 2000 година. Много се харесаха от всички“, казва небрежно майсторът. А фотографията на стената може да украси и корица на „Нешънъл джигографик“.

Докато започва да кове метални прагчета, Николай Стефанов обяснява колко е трудно да се изработи прецизно звучащ музикален инструмент. „Струнните са трудни, но и духовите не са лесна работа! Там трябва да има въздушен стълб с определена дължина, за да се получи точният звук. Говорим за части от милиметъра. Ако майсторът е отнел повече от необходимото, това е

## Trifonova Law

(кантори в Илинойс и Калифорния)

### Адвокат Яна Трифонова

- **Банкрут:** Chapter 7, Chapter 13
- **Имиграционно право:** визи, зелени карти, гражданство, смяна на статут
- **Корпоративно право:** формиране на фирми, изготвяне на договори, дела
- **Недвижими имоти:** покупки, продажби, foreclosure, short sale, модификация на заеми
- **Семейно право:** предбрачни договори, разводи
- **Изготвяне на:** завещания и тръстове, power of attorney, пълномощни

---

tel/fax: 877.577.4010

---

Адрес в Illinois:  
**8501 West Higgins Road, Suite 420**  
**Chicago, IL 60631**  
 Email: [iana@trifonovlaw.com](mailto:iana@trifonovlaw.com)  
 Website: [www.trifonovlaw.com](http://www.trifonovlaw.com)



непоправимо и трябва да се прави нова тръба. Същата сложност е със струнните инструменти. Ядосвам се някой като каже: Какво толкова е да се направи един прост тъпан? А това е много сложен инструмент! Диаметърът на тъпана и височината задават основния му тон. Няма как с голям тъпан да получиш висок тон. Кожата трябва да е опъната по специален начин. Дървените части трябва да изпадат в резонанс с нея. Много е сложно! Това е наука", добавя Николай.

Горната част на тамбурата, която завършва, е от смърч, а отдолу е орех. А това е скъпо дърво, което трудно се намира. Купил един кубик преди години и още прави инструменти от него. Прагът на тамбурата пък е от махагон. И при него цената на кубика е над 600 лева. За една тамбура отиват 20 дни труд. Продава я за 400-500 лева. „Повече не можеш да искаш, защото хората повече не могат да си позволят“, пресмята той.

До създаването на ансамбъл „Филип Кутев“ през 1949 година всичко в народната ни музика било в хаос. Всяко село правело различен вид гъдулка или тамбура. „Не е имало никакви стандарти – за точни тонове да не говорим!“, разказва Николай Стефанов. Тогава маестро Кутев започнал да събира в София различни майстори, които обичат фолклора. Така там попаднал на Борис Даракиев. Той създал модерната гъдулка и тамбура. „Много са били амбициозни хората тогава и са искали да станат професионалисти в този състав. Това са били следвоенни години – върлува черна борса, хлябът се давал с купони“, обяснява майсторът.

До своето майсторско свидетелство на стената Николай е закачил и това на баща си Христо. И той е бил майстор лютиер. Баща му направил като младеж първата си цигулка от дървена кутия за шоколадови блокчета. През

войната германските войници получавали всеки месец като дажба по едно изящно направено дървено сандъче, пълно с швейцарски шоколад. Майстор Христо намерил една такава захвърлена шоколадова кутия и изработил от нея истинска цигулка. Преди това занаятът в семейството тръгнал от дядо му Никола в село Конуш. Той бил напълно самоук. Без никакви грамоти и майсторски свидетелства по стената е правил гъдулки и тамбури през целия си живот.

Преди 28 години Николай Стефанов показал за пръв път свои инструменти в задругата на майсторите. „Първия път изобщо не ме допуснаха до изпит. Казах: Още не си готов – догодина ела пак! А в задругата изпитът е като през Средновековието – работиш с дни пред комисия и трябва да я убедиш, че можеш всичко. Половин година след втория изпит ми се обадиха да ми кажат, че съм го взел и чак след 2 години си получих майсторското свидетелство“, спомня си лютиерът.

Тамбурата или булгарията, както са ѝ викали допреди 50 години, е дървен източен инструмент, който прабългарите са донесли от Далечния изток. Названието „тамбура“ е от персийски език. Много е популярна в Югозападна България и особено в Пиринския край. Гъдулката пък била наричана от славяните „гудок“. Прабългарите са ѝ викали обаче „кеманча“. Под названието „кеменче“ тази древна дума е запазена в някои области и досега. За разлика от булгарията бозукито е нов инструмент, който е измислен през 60-те години от гръцката музикална академия. Различава се от нашите струнни инструменти по това, че задната му страна е направена от отделни летви дърво.



## BULSTATE CORPORATION

### 847-928-9483

Офисът извършва следните услуги:

- Income Taxes; Tax ID numbers
- Изготвяне на такси за гориво – IFTA, HWY tax, IRP
- Международни шофьорски книжки
- Регистриране на фирми
- Нотариални заверки и апостили
- Изготвяне на пълномощни
- Изготвяне на декларации
- Декларации за пътуване на деца в чужбина
- Immigration Documents
- Petitions and Affidavit Of Support
- Изготвяне на покани за близки и роднини
- Молби за американско гражданство
- Удължаване на визи
- Договори, разводи и завещания
- Преводи на документи
- Машинопис, копия и факс услуги.

*We are not licensed attorney and we do not give legal advice.*

9418 W. Irving Park Road, Schiller Park, IL 60176



МАРГАРИТА КАТЕЛИЕВА

Tel. (847)-928-9483



ЮЛИАН КАТЕЛИЕВ

Fax (847)-260-5327

eMail: info@bulstate.com



# Как правилно да планираме пенсионирането си



**АНГЕЛ САПУНДЖИЕВ**

money@bg-voice.com

*Авторът е личен финансов консултант с над 8-годишен опит в сферата на пенсионното осигуряване, инвестирането, образователните сметки за деца, застрахователните полици за живот, автомобили и домове.*

След двете седмици, в които говорихме за пенсионното планиране, днес е време да ви дам няколко бързи точки, по които много от вас биха могли да начертаят най-прекия път до пенсионното си осигуряване и планиране. Но нека сме честни – дори и най-простичкият пенсионен план изисква време и усилия да се подготви от ваша страна. Ако това е нещо важно за вас, тази седмица ви съветвам да седнете с химикал в ръка, да запретнете ръкави и да се обадите на човека, който ви помага с планирането за пенсиониране (ако нямате такъв, почувтайте се свободни да ми се обадите с вашите въпроси), да си налеете чаша с горещо кафе, което да ви ободри и да ви помогне да се фокусирате в този така важен диалог. В следващите редове съм подготвил няколко изключително важни точки, върху които да се крепи

този диалог и планът, които ще изградите за бъдещето.

## ВЪЗРАСТ

В срещите ми с много от хората, които идват да ме посетят в офиса през последните почти 9 години, ми става кристално ясно, че повечето от нас планираме пенсионирането си в зависимост от възрастта ни. Знаейки правилната възраст, в която искаме да окачим „работните ръкавици“ на пирона, това вече е първата стъпка в нашето планиране. Именно отговорът на този въпрос ще придаде голямо внимание на останалата част от решения, които трябва да вземем. Ако искаме да се пенсионираме в по-ранна възраст, трябва да сме сигурни, че имаме финансовите ресурси, които да се погрижат за нас като допълнение на пенсията ни за по-дълъг период от време. Ако пък искаме да се пенсионираме в по-късен период от време, то ние трябва да приложим напълно различен подход към нашата пенсионна стратегия и сегашните ни разходи и спестявания.

## ЖИТЕЙСКИ ЦЕЛИ

От изключително важна значимост е, преди да се пенсионираме, да сте наясно точно какви са вашите житейски цели, които ще преследвате след пенсионирането си. Някои от вас биха искали да пътуват често и да посетят места, които винаги са мечтали да видят, но не са могли да стигнат дотам поради ред причини. Други пък често ми казват, че биха искали да се посветят изцяло на децата и внуците си и да прекарат повече време в България при останалата част от семейството си. Както и да изглежда вашият пенсионен живот, е важно да се пресметне колко допълнително спестяване ще се наложи да правите в годините преди това, за да постигнете целите си. Ако искате



да сте достатъчно прецизни и да сте напълно наясно с тези цифри, почувтайте се свободно да ми се обадите и аз с удоволствие ще ви помогна да пресметнем и подготвим един примерен план на спестяване, който да следвате.

## ФИНАНСОВ БЮДЖЕТ

Единственият начин да постигнете целите си за пенсиониране е да следвате строго предопределен бюджет и да спестявате правилно. Първото нещо, което съветвам много от вас, е да погледнат сегашното състояние на разходите и доходите си. Ако разходите ви са по-големи от приходите, това означава, че влизате в заеми, които със сигурност поставят в опасност възможността ви да се пенсионираме по комфортен начин. Ако това се случва с вас, направете невъзможното да намалите разходите си, докато приходите ви не са по-големи от тях и започнете да спестявате разликата. Спестявайки 10-15% от дохода си всеки месец, това ще постави основите на една задължителна за всеки от нас финансова дисциплина.

## ИНВЕСТИРАНЕ

Като допълнение на парите, които получавате от работното си място, и па-

рите, които спестявате като резултат от това, ви трябва сериозно да се замислите над възможността да инвестирате и да направите така, че да можете да ускорите многократно шансовете си да се пенсионираме и да победите инфлацията, която всекидневно яде парите в банковата ви сметка. Като правило, ако сте по-близо до пенсиониране, то ви ще се насочите към инвестиции, които са по-сигурни и гарантирани, за да намалите риска от загуба. Ако пък имате, да кажем, 20 години до пенсия, тогава можете да насочите погледа си към инвестиции, които имат по-голям потенциал на възвръщаемост с цената на малко по-голям риск предвид времето, с което разполагат. В много от случаите хората са объркани и не знаят разликата в различните инвестиции и рисковете, които поемат с тях, както и шансовете им за добра печалба. Ако ви се колебае, почувтайте се свободно да се консултирате с мен, като се надявам да съм ви от помощ.

Ако имате въпроси, коментари и идеи към мен, с удоволствие бих ги отговорил на личния ми телефон - 224 522 2413 или на електронната ми поща - Coach\_Angel@MyOwnMoneyCoach.com.



ЕЛЕНА КОСТА

ATTORNEY AT LAW

Лицензирана за щата Илинойс

## THE LAW OFFICE OF ELENA COSTA, LLC

- НЕДВИЖИМИ ИМОТИ
- ПОКУПКО-ПРОДАЖБИ - FORECLOSURES, SHORT-SALES - DEED-IN-LIEU OF FORECLOSURE
- CIVIL LITIGATION, КОРПОРАТИВНО И ТЪРГОВСКО ПРАВО, СЪЗДАВАНЕ И РЕГИСТРАЦИЯ НА КОМПАНИИ, ДОГОВОРИ, ПЪЛНОМОЩНИ, POWERS OF ATTORNEY.
- НАСЛЕДСТВА И ЗАВЕЩАНИЯ.
- TRAFFIC/DUI.
- НАРАНЯВАНИЯ ПРИ ЗЛОПОЛУКА.
- ИМИГРАЦИОННО ПРАВО.
- СЕМЕЙНО ПРАВО: РАЗВОДИ, ИЗДРЪЖКА, РОДИТЕЛСКИ ПРАВА, ОСИНОВЯВАНИЯ

Тел.: (847) 749-7704, Факс: (847) 655-6023

Е-майл: Elena@costalawgroup.com

Адрес: 10700 W. Higgins Rd., Suite 200, Rosemont, IL 60018

# Колко скъпо струва „Сбогом завинаги“



**НЕВЕНА ГЕОРГИЕВА**  
money@bg-voice.com

**Т**ипичната цена за традиционно погребение в САЩ е около \$10,000, което прави окончателната грижа за починалия роднина един от най-големите разходи, пред които семейството му е изправено. Твърде често непредпазливите купувачи са посрещани с агресивни тактики и подвеждащи продажби от погребалните агенти, които могат да добавят значителни суми към това, което опечалените първоначално са мислели, че ще трябва да заплатят. Значителните разходи, уязвимите хора, почти невъзможното сравняване на цените, незапознатостта с правилата – всичко това създава перфектната атмосфера за мошениците да се възползват от безпомощните роднини. „Индустрията на смъртта“, както някои наричат погребалните бюра, е бизнес с размер от 17 милиарда долоара в САЩ. Немалко доставчици на подобни услуги правят милиони долари на година чрез „изцеждане“ на емоционално разстроени опечалени, които нямат и най-малка представа какво точно им се случва. Ето защо реших да опиша най-обезпокоителните тактики на погребалните агенти и най-добрите стратегии за борба с тях. Би трябвало да можете да положите любимия си човек в покой, да почетете неговата памет, без да плащате повече, отколкото можете да си позволите. И не разрешавайте на никого в погребалния бизнес да ви убеди в обратното.

Най-основното изискване на закона за погребенията е предоставянето на

информация за очакваните разходи по телефона и по-подробна ценова листа, ако клиентът дойде на място. Така потребителите биха могли да изберат конкретните стоки и услуги, които желаят и да сравнят цените на различни бюра. Това е особено важно, предвид големите различия в погребалните разходи дори в същия район. Анализ на организацията Everest, която помага на хората в планирането на погребения, разкрива, че разликата в цената за традиционно погребение между най-евтиното и най-скъпото заведение в рамките на пет мили разстояние е средно 164%. Например на-ниската цена в Чикаго е \$4,060, а най-високата – \$9,675 (138% разлика). Най-евтиното погребение в Атланта е \$3,890, а най-скъпото – \$11,595 (198% разлика).

Законът за погребенията ви дава право да закупите само конкретните стоки и услуги, които желаете. Много семейства се оплакват обаче, че погребалните директори ги притискат да си купят предварително подготвен пакет. Често тези пакети включват много неща, които не са ви нужни, като начин да ви накарат да платите повече. Екстри като консултации, дигитални некролози или скъпи флорални аранжimenti лесно могат да вдигнат цената. Това е честа тактика в продажбата на пакети да ви бъдат представени три възможности. Повечето хора не искат да ги помислят за скръдни или за прекалено екстравагантни, така че погребалните агенти знаят, че семейството ще избере средния вариант и съответно нагласят цената да им донесе възможно най-голяма печалба.

Погребалният дом може да ви каже, че федералният или щатският закон



изисква определена услуга, като например балсамиране. Истината е, че различните регулатори почти никога не изискват балсамиране, а ако тялото се нуждае да бъде запазено за по-дълго време, хладилникът е също толкова ефективен. Обаче, тъй като балсамирането носи от \$700 до 3,000, погребалният директор може просто да „забрави“ да ви разясни фактите. Агентите са под

натиск от собствениците на бюрото да изтръгнат колкото може по-голяма печалба от всеки клиент, защото в днешно време почти 50% от опечалените избират кремация вместо традиционно погребение. За сравнение – само 26% от жалеещите са избрали кремация за починалия през 2000 г. А, както вече ви стана пределно ясно, погребалните домове правят най-много пари от традиционните погребения.

За да се предпазите от измамници, проверете цените на минимум три бюра. AARP (Американската асоциация на пенсионерите) докладва, че четири пети от потребителите не пазаруват при планирането на погребение. Не се чувствайте задължени да отидете на първото място, което видите или което ваши роднини/приятели са използвали. Можете да сравните разходите по телефона или онлайн за по-малко от един ден. Попитайте както за задължителната такса за основни услуги, която включва времето на директора и на персонала, така и за индивидуалните такси за допълнителни услуги, които сте избрали. Ако събирането на множество ценови разписания ви се струва твърде обезсърчително, посетете [efuneral.com](http://efuneral.com), [funerals.org](http://funerals.org) или [everestfuneral.com](http://everestfuneral.com). Еверест може да ви даде подробно ценообразуване на до осем погребални домове във вашия район за \$29.

**Marchela Travel**  
**VACATION PACKAGES**  
to Hawaii, US Virgin Island, Antigua, Aruba,  
Costa Rica, Bora Bora, Dominican Republic, Mexico, Asia  
**CRUISES**  
to Caribbean, Alaska, Greece, Italy, Asia  
**AIRLINE TICKETS**  
on lowest prices.

4830 N Cumberland Ave, Етаж 2, Unit 7, Norridge IL 60706  
Office: 708-395-5495, Fax: 708-695-5174, Cell: 773-610-0920  
E-mail: [Marchela@MarchelaTravel.com](mailto:Marchela@MarchelaTravel.com)

Професионална транспортна компания



# SUPERIOR

OVERNIGHT SERVICES, Inc

## Набира шофьори за DRY VAN & REEFERS

**OTR drivers – min 6 months experience. Заплащане според опита.  
Всички мили и стопове са платени.**

**Чисто нови камиони 2016 VOLVO и Cascadia's (Автоматични и с ръчни 13 скорости).  
Камионите са напълно оборудвани.**

- **\$1,000 SIGN ON BONUS**
- **\$300 Referral BONUS**
- **SAFETY BONUS every month**

**ТЪРСИМ ОПИТНИ  
МЕХАНИЦИ**

**Компанията предлага постоянни курсове: 80% hook & drop**

- **24/7 dispatch**
- **Direct pay/deposits**
- **Quick Pay**

**Best rates in town  
10% dispatch  
Fuel cards  
Permits and license plates  
Нови ремаркета**

**Предлагаме ПЛАТЕНА ОТПУСКА\*  
\*при покриване на определени условия**

**Терминал и warehouse – 46K sq f – storage,  
cross loading, dock crossing**

**Охраняем паркинг – 24 ч видео наблюдение**

**Единствената компания, която ви дава предостатъчно мили и много семейно време.**



## Тел.: 630-422-1190

Имейл: [superior.overnight@gmail.com](mailto:superior.overnight@gmail.com), Адрес: 700 N Rohwing Rd, Itasca, IL 60143

**Професионален 10 годишен опит в бизнеса.**

# „Ислямска държава“ ООД

Дори най-върлите противници на джихадистите са принудени да купуват нефт от тях

„ФАЙНЕНШЪЛ ТАЙМС“

**В** покрайнините на петролното поле Ал Омар в Източна Сирия, над което прелитат военни самолети, се извива 6-километрова опашка от камиони. Някои от шофьорите чакат от месец, за да напълнят цистерните със суров петрол. Те могат да си купят фалафели и чай от крайпътните сергии, които са се появили – толкова голямо е търсенето на петрол, че предприемчивите търговци задълго са се установили в района. Шофьорите понякога оставят камионите си без надзор в продължение на седмици, докато дойде редът им. Това е територия, завладяна от „Ислямска държава“ (ИД) – джихадистката организация, която контролира райони в Сирия и Ирак. Търговията с петрол бе обявена за основна мишена на международната военна коалиция, която се бори срещу групировката. Продажбите обаче продължават, при това безпрепятствено.

Петролът е черното злато, благодарение на което се вее черният флаг на ИД. Търговията с него осигурява парите за военната ѝ машина, подаването на електричество и е важен лост за влияние, използван от фанатизираните джихадисти върху съседите им. Повече от година, след като американският президент Барак Обама сформира международната коалиция за борба с ИД, процъфтяващата търговия от Ал Омар и поне от още осем други полета символизира дилемата, пред която са изправени участниците във военната кампания: как да бъде унищожен халифатът, без да се дестабилизира животът на 10-те милиона души, населяващи районите, превзети от ИД, и без да се наказват западните съюзници? Издръжливостта на ИД и слабите места на водената от САЩ кампания дадоха на Русия претекст смело да се намеси в Сирия.

Въпреки всички усилия десетките проведени разговори със сирийски търговци, петролни инженери, служителите в западните разузнавателни служби и нефтени експерти показват, че търговията процъфтява. ИД създава структура, наподобяваща държавна петролна компания, която постоянно се разраства.

Внимателно управлявана петролната компания на ИД активно наема опитни работници – от инженери до инструктори и мениджъри. По оценки на местни търговци и инженери производството на суров петрол в териториите, завзети от ИД, е между 34,000 и 40,000 барела дневно. Петролът се продава директно от кладенците на цена между 20 и 45 долара за барел, а джихадистите печелят средно по 1.5 млн. долара на ден.

„Това е ситуация, която те кара едновременно да се смееш и да плачеш“, казва сирийски бунтовнически командир от Алепо, който купува дизел от районите на ИД, независимо че силите му се сражават на първа линия срещу джихадистите. „Нямаме друг избор,

защото правим революция на бедните. Предлага ли ни някой друг гориво?“

Организацията се появи в Сирия през 2013 г., но доста преди това джихадистите са осъзнали, че нефтът е в основата на идеята им за една ислямска държава. Съветът на ИД (шура) го определя като фундаментален за оцеляването на бунтовниците, а по-важното е, че чрез него се финансира амбицията им да създадат халифат. Повечето от петролните полета, контролирани от ИД, са в богатия на нефт Източен район на Сирия. Там организацията създаде през 2013 г. свой щаб малко след като се изтегли от северо-западната част на страната – район, който е от стратегическа важност, но пък няма петрол. Тези укрепления бяха използвани, за да консолидира ИД контрола си над цялата Източна Сирия след падането на Мосул през 2014 г. След като джихадистите напредват в Северен Ирак и превземат Мосул, ИД завзема петролните полета Аджил и Алас в североизточната иракска провинция Киркук. Местните разказват, че веднага след превземането им бойците затегнали охраната и изпратили инженери, които да възобновят добивите, и започнали веднага да продават нефт.

„Те бяха готови – имаха хора, отговарящи за финансите, и техници, които следяха процеса на добив и съхранение“, казва местен шейх от град Хауиджа, близо до Киркук. „Пристигнаха стотици камиони от Киркук и Мосул, започнаха да ги пълнят с петрол и да го изнасят“. Според него средно около 150 цистерни са били пълнени дневно, като всяка от тях превозвала черно злато за около 10,000 долара. ИД губи полетата от иракската армия през април, но успява да спечели около 450 млн. долара от тях за 10-те месеца, в които контролира района.

Глобалната терористична мрежа „Ал кайда“ зависи от дарения от богати чуждестранни спонсори, а финансовата сила на ИД се дължи на положението ѝ на производител монополист на основна суровина, потребявана в огромни количества в районите, които контролира. Дори и без да изнася петрол, организацията може да процъфтява благодарение на огромния затворен пазар в Сирия и Ирак.

Всъщност дизелът и петролът,



произведени в районите на ИД, не се потребяват само на територията, контролирана от организацията, но и в територии, които технически са във война с джихадистите, като северната част на Сирия. „Всеки момент доставката на дизел може да спре. А без дизел ИД знае, че животът ни е немислим“, казва търговец на претрол, който идва от държания от бунтовниците град Алепо. Мъжът идва всяка седмица, за да купува гориво.

Стратегията на ИД се основава на представата на джихадистите за новоформирана държава и организацията се опитва да управлява петролната индустрия, като подражава на националните петролни корпорации. Сирийци, които твърдят, че ИД се опитвала да ги наеме на работа, разказват, че джихадистите търсят опитни инженери, като предлагат добри заплати и насърчават желаещите да се обръщат към отдела за набиране на персонал.

Мобилна група от експерти проверява полетата, наблюдава производството и разговаря с работниците по места. Тя назначава членове на ИД, които работят в петролни компании в Саудитска Арабия или в други държави в Близкия изток като „емири“ или принцове, за да ръководят най-важните съоръжения. Техниците например доста активно са обгрижвани от вербовчиците на ИД. Рами, който не иска да се представи с истинското си име, е работил в петролната индустрия в сирийската провинция Деир Езор, преди да се присъедини към бунтовниците. Малко след това с него в Ирак се свързва военен емир на ИД чрез приложението за мобилни телефони WhatsApp. „Имах възможност да изберам какъвто си искам пост, поне така ми обеща той“, споделя мъжът. „Можеш да кажеш и каква искаш да е месечната ти заплата.“ Реми обаче отхвърля предложението и бяга в Турция. Той твърди, че е скептично настроен за бъдещето на проекта на ИД.

ИД също така наема и хора от поддръжниците си зад граница. В реч, която произнесе при падането на Мосул, лидерът на ИД Абу Бакр ал Багдади обяви, че се търсят не само бойци, но и инженери, лекари и други специалисти. Организацията наскоро назначи египетски инженер, който живеел в Швеция, за нов мениджър на рафинерията „Кайяра“ в Северен Ирак според местен източник.

Доскоро емир на ИД беше тунизиецът Абу Саяф, чието истинско име според Пентагона е Фатхи Бен Аун Бен Джилди Мурат ал Туниси. Той беше убит при американската въздушна атака през май т.г. Според американски и европейски източници от разузнаването у него са били открити важни документи, свързани с петролния бизнес на ИД. Документите са водени много подробно, като съдържат приходите от кладенците и разходите. Те показват и прагматичния подход при ценообразуването, като ИД внимателно използва различията в търсенето в териториите си, за да увеличи приходите си. Надзорът над петролните кладенци внимателно се контролира от тайната полиция на ИД, която се грижи приходите от нефта да отиват където трябва и налага жестоки наказания, когато това не се случва. Охрана патрулира в периметъра на станциите за добив на петрол, а отдалечените кладенци са заобиколени от защитни пясъчни укрепления. Всеки търговец щателно е проверяван, когато пристига, за да пълни цистерната си.

В полето Ал Джибса в североизточната сирийска провинция Хасака се произвеждат между 2,500 и 3,000 барела петрол, като „около 30-40 големи камиона дневно зареждат, като капацитетът на всеки е по 75 барела“, разказва петролен търговец от Хасака. Най-привлекателно е находището Ал Омар. Според търговец, който редовно купува петрол от тук, системата е бавна, но играчите на пазара са я приели. Шофьорите представят на служителите на ИД документ за номерата на камионите си и вместимостта на цистерната. Служителят въвежда името в базата данни заедно с номерата на цистерната. Повечето от шофьорите се връщат по домовете си и идват отново след 2-3 дни, за да проверят докъде е стигнала опашката.

Петролният късмет на ИД обаче може да не продължи дълго. Бомбите, хвърляни от коалицията, руската намеса и ниските цени на петрола могат да окажат натиск върху приходите, прогнозира икономисти. Най-голямата заплаха за ИД е изчерпването на запасите в експлоатирания от доста време полет. ИД не разполага с технологиите, от които конкурентите ѝ се интересуват.



express  
**TRAVEL**<sup>DG</sup>

By Denka Grushevska



MULTI-DESTINATION · INTERNATIONAL & NATIONAL · BUSINESS &  
CORPORATE & DOMESTIC · VACATIONS · OVERSEAS PARTNERS ·  
**EXPERIENCED & EFFICIENT**

312.755.0155 or 312.664.6511 or 312.479.2861  
denka@expresstravelDG.com  
evsei@expresstravelDG.com  
www.expresstravelDG.com

health  
markets<sup>SM</sup>

- **ObamaCare Plans - Безплатни консултации и съдействие с попълването на молбите за здравни застраховки**
- **Dental & Vision Insurance**
- **Life Insurance**
- **Supplements**



**Albena Chukurov**  
Licensed Insurance Agent  
129 Fairfield Way, Suite 204  
Bloomington, IL 60108  
Phone: 224-231-0773

**БЛОГ**

# Руски сценарии за Балканите



**КАЛОЯН МЕТОДИЕВ**

„Политнавигатор“

Стратегията на Русия в Източна Европа е основана на изглаждането на отношенията с елита на местните страни, които обаче често са настроени русофобски. Въпреки своите усилия в „газовата дипломация“ Кремъл така и не успява да спечели съюзници и влияние сред страните в региона. Въпреки това Москва смята, че балканските страни като Молдова, Румъния, България, Гърция, Сърбия, Македония и Босна са „слаби звена във веригата на западния империализъм“ и е необходимо да бъдат дестабилизирани, за да може в тях да се нанесе руско влияние.

Югоизточна Европа е значим регион, с който са свързани големи рискове и за Европа, и за Азия. На Русия ѝ е нужен лост за влияние в региона, но не виртуален или културен, а реален – такъв в геополитическия смисъл на думата. И този лост може да премине единствено през Южна Украйна (или така наречената Новорусия). Областта се опира в устието на Дунав и дели Западна Евразия на две – Балканите и Източноцентрална Европа.

Първата цел на Русия, разбира се, е Украйна – „болният човек на Европа“. Отделянето от нея на Крим и Донбас е първата фаза на образуването на клина към Балканите. Молдова също е ценна – но пълният ѝ потенциал не може да бъде реализиран без лоста на Новорусия. Значението на страната е разбрано и от западните стратегии, които едва ли биха дали Молдова като протекторат на Русия толкова лесно.

Молдова е тясно свързана с Румъния. Дестабилизацията на Румъния е необходима за неутрализирането на ролята ѝ в Молдова. Слабото място на страната е нейното унгарско малцинство в Трансилвания и така Унгария може да стане съюзник на Русия – ненадежден и временен, но съюзник. Това ще блокира домогванията ѝ към Молдова и Буковина в Украйна.

За разлика от Румъния, която трябва да бъде дестабилизирана, България трябва да стане стабилен

съюзник на Кремъл и териториален плацдарм за Русия на Балканите, водещ към Сърбия. Въпреки симпатиите на обикновените български граждани България е страна – хроничен предател на Русия. България не може да бъде раздробена, но тя трябва да бъде измъкната от ръцете на Запада и да се превърне в руски съюзник. България в момента е икономическа, социална и политическа жертва на ЕС. Никой в съюза не се интересува от нея – фактически тя е вътрешна колония. Смяната на обстановката в страната и излизането ѝ от ЕС заедно с Гърция е нелош сценарий за руската политика в България и на Балканите.

В центъра на тази стратегия се оказва Одеската област на Украйна. Ако руската армия отново застане на Дунав, отношението с Гърция и България ще е друго. Не трябва да се забравя, че там живеят три големи русифицирани диаспори – тези на българите, гърците и молдовците.

При реализация на сценария Русия пак ще стъпи на Балканите, откъдето пътят ѝ към Централна Европа и Средиземно море ще бъде отворен. Вековната руска мечта може да се сбъдне. Русия ще се върне в положението си от края на XIX век непосредствено след победите от Руско-турската война от 1878 г. Това ще ѝ позволи да реализира през Балканите своите проекти.

Русия е в същата цивилизация, в които влизат и страните от Източна Европа – страните често имат обща православна религия, славянски произход и социалистическо минало. Не трябва да се забравя факторът за нерадостната им съдба като западна колония.

Източна Европа е зона на интереси на Русия, от която тя бе почти изхвърлена през последните десетилетия. Най-силно цивилизационно своеобразие по отношение на Запада и близост към Русия е съхранил именно Балканско-Карпатският регион на Европа.

Днес в Русия обаче присъства ирационален страх от нестабилни държави в близост, но фактически, ако те са стабилни, ще водят подривна дейност срещу Русия. Изборът е очевиден.

# КАЗАНА ДУМА

„Като работех в Радио Пловдив, трябваше да прослушвам всички плочи, пратени от чужбина по пощите, да преценявам коя е неблагоприятна и да докладвам. Забрах три: една с хитлеристки маршове, една, пратена от Холандия, и плоча с парчето „Аз те обичам, аз вече не“ на Серж Генсбур. В нея направо се чува как пъшкат и правят секс. Казах им, че това е секс. Митничарите я счупиха и после ми съобщиха, че възрастният получател съм бил аз. Пратила ми я една шведка. Годината бе 1970-а.“  
Тома Спространов е цензурирал дори себе си

„Не съм попадала на романтик, който да ме изненада със серенади или любовни писма. Обикновено аз го правя.“  
Светът не е справедлив към Милица Гладнишка

„Бях решил да се откажа от папийонките, защото предизвиквах един хиперболизиран публичен интерес, който измества и олекотява темите, по които говоря. Но пък в крайна сметка реших, че не е нужно всичко да бъде само и единствено сериозно.“  
Доц. Георги Лозанов предупреждава производителите на вратовръзки, че ще продължат да губят



„С очите си видях как през лятото руснаците, живеещи в България, купуваха скъпи моруни, тежащи десетки килограми.“  
Божидар Димитров е събирал оперативна хранително-вкусова информация сред братушките

„Щатното ченге на радиото пръхтеше зад гърба ни по време на изнесеното студио за манифестациите да не би да кажем някоя излишна дума по микрофона. Смешно звучи днес. Разбрах комизма на положението едва когато се опитах да разкажа това на моите внуци. Те не могат да го проумеят.“  
Божана Димитрова се хвали колко смело е действала в сложни ефирни ситуации



# MINOS

## IMPORTED FOODS & LIQUOR

**ПРИ НАС ЩЕ НАМЕРИТЕ ВСИЧКО ЗА ВАШАТА ТРАПЕЗА**

ГОЛЯМО РАЗНООБРАЗИЕ ОТ ЛЮТЕНИЦИ,  
БЪЛГАРСКО СИРЕНЕ И КАШКАВАЛ В РАЗЛИЧНИ РАЗФАСОВКИ,  
КЕБАПЧЕТА, ПУШЕНИ МЕСА, СУДЖУК, ЛУКАНКИ, КОРИ ЗА БАНИЦА,  
БЪЛГАРСКИ МЕД И СЛАДКАРСКИ ИЗДЕЛИЯ, СУШЕНИ СМОКИНИ „КАЛАМАТА“,  
БЪЛГАРСКИ СОКОВЕ И МИНЕРАЛНА ВОДА, АЛКОХОЛНИ НАПИТКИ, ПОДПРАВКИ И ДР.  
ВСЕКИ ДЕН ДОМАШНО ПРИГОТВЕНИ И ПРЯСНО ИЗПЕЧЕНИ БАНИЦИ СЪС СПАНАК И СИРЕНЕ.

**ПРЯСНО ИЗПЕЧЕНО ВКУСНО ПЪЛНЕНО АГНЕ ИЛИ ПРАСЕ.**

**ВСЕКИ ДЕН ПО ПОРЪЧКА.**

**ПРЕЗ УИКЕНДА - ПРЯСНО ИЗПЕЧЕНИ АГНЕ И ПРАСЕ НА ПАУНД.**

**РАБОТНО ВРЕМЕ:**  
ПОНЕДЕЛНИК - ПЕТЪК: 8AM – 8PM  
СЪБОТА: 7AM – 7PM  
НЕДЕЛЯ: 7AM – 4PM

ТЕЛ.: 630 543 0337  
648 W LAKE STR, ADDISON, IL 60101  
WWW.MINOSIMPORTS.COM

**ВКУСНО!  
БЪЛГАРСКО!  
СУПЕР ЕВТИНО!**

# В ЦИФРИ

# 5



очи общо има пчелата. С тях тя може да различава движения и изображения, отделени помежду си от 1/300 част от секундата. За сравнение човешкото око може да раздели до 1/50 от секундата.



# 22

пъти по-голям е шансът човек да бъде убит от крава, отколкото от акула.

# 600



подобни затревени моста над магистрали са построени в Нидерландия, за да помагат на дивите животни да се движат безпрепятствено по маршрутите си.



# 11

милиона автомобили „Волксваген“ с дизелово устройство са с вграден измамен софтуер, който е манипулирал данните за отделяните вредни емисии.



**BROOKHAVEN  
MARKETPLACE**

## НАЙ-ГОЛЯМОТО РАЗНООБРАЗИЕ ОТ БЪЛГАРСКИ СТОКИ В ЮЖНИТЕ И ЮГОЗАПАДНИТЕ КВАРТАЛИ.



**ПРИ НАС ЩЕ НАМЕРИТЕ ВСИЧКО ЗА ВАШАТА ТРАПЕЗА.**

**ЕТО ЧАСТ ОТ НАШИЯ АСОРТИМЕНТ:**

Голямо разнообразие от лютеници, българско сирене и кашкавал в различни разфасовки, кебапчета, пушени меса, суджук, луканки, кори за баница, български мед и сладкарски изделия, сушени смокини „Каламата“, български сокове и минерална вода, алкохолни напитки, подправки и др. Всеки ден домашно приготвени и прясно изпечени баницы със спанак и сирене. Плодове и зеленчуци.

**ПРЯСНО ИЗПЕЧЕНО ВКУСНО ПЪЛНЕНО АГНЕ ИЛИ ПРАСЕ. ВСЕКИ ДЕН ПО ПОРЪЧКА.  
ПРЕЗ УИКЕНДА - ПРЯСНО ИЗПЕЧЕНИ АГНЕ И ПРАСЕ НА ПАУНД.**



**АДРЕСИ:**

7516 S CASS AVE  
BROOKHAVEN PLAZA, DARIEN, IL 60561  
TEL.: 630.512.0600

19818 S LAGRANGE RD  
MOKENA, IL  
TEL.: 708.479.7171

100 BURR RIDGE PARKWAY  
BURR RIDGE, IL 60527  
TEL.: 630.908.3180

**РАБОТНО ВРЕМЕ:**

ПОНЕДЕЛНИК - СЪБОТА: 7AM – 9PM  
НЕДЕЛЯ: 7AM – 8PM  
WWW.BROOKHAVENMARKET.COM

# ГЛЕДАЙ СЕГА



Drundoo.com

## РЕГИСТРИРАЙ СЕ СЕГА, ЗА ДА ГЛЕДАШ БЕЗПЛАТНО

Отидете на [www.Drundoo.com](http://www.Drundoo.com) и изберете „регистрация“ Системата ще ви покаже за колко месеца можете да гледате бесплатно.

## ТАЗИ СЕДМИЦА



Всеки делник  
ТВ 7, 14:00 (BG)  
„Забранена любов: Майорка“,  
сериал с Габриеле Мецгер, Германия  
(1995)

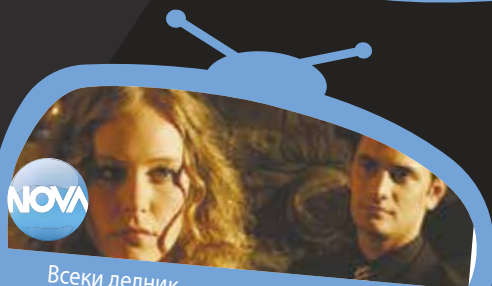

Всеки делник  
Нова ТВ, 14:30 (BG)  
„Прости ми“,  
сериал с Шейма Кьоркмаз, Турция  
(2011)



Всеки делник  
ТВ 7, 16:00 (BG)  
„Дневникът на Венета“,  
светски клюки

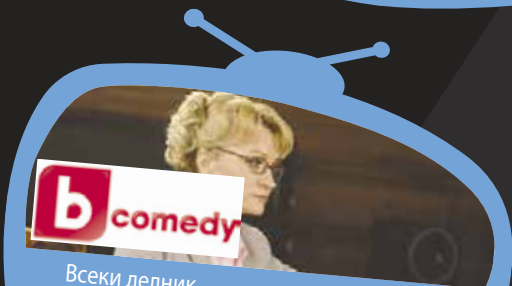

Всеки делник  
bTV Comedy, 19:00 (BG)  
„Двама бащи, двама синове“,  
сериал с Дмитрий Нагиев, Русия  
(2013)

## Поли Генова ще е водеща на „Детска Евровизия“

**П**оп звездата Поли Генова ще бъде водеща на „Детска

Евровизия“ тази събота от 20:30 часа (BG) по БНТ 1. Тя ще посрещне на сцената в зала „Арена Армеец“ представителите на 17-те участващи държави тази година. „Щастлива съм, че България е домакин на най-престижния детски песенен конкурс в Европа и изборът на БНТ за водещ на шоуто се спря на мен. Нямам търпение да открия събитието и съм сигур-

на, че ще бъде незабравимо! Нека заедно подкрепим децата, защото те са нашето бъдеще!“ – заяви Поли Генова. Певицата впечатлява с отлично владеене на английски език и силно сценично присъствие. Нейният темперамент и непринуденост са изключително подходящи за тийнейджърската аудитория. Поли също така е добре запозната със спецификата на песенния конкурс. Участвала е четири пъти в българския финал за „Евровизия“ и през 2011 г. нейната песен „На инат“ представи България в Германия.



# БНТ дава рамо на късометражното кино

**Т**ринадесетото издание на фестивала „В двореца“ ще проведе кампания за подпомагане производството на късометражни филми и развитието на сектора като цяло. Решението за финансиране на късометражни филми ще бъде взето от бюджетна комисия, която представлява група от 10 продуценти от България и чужбина. От българска страна инициативата се подкрепя от БНТ. На нарочна сесия кандидатите за финансиране публично представят филмовите си проекти и техните бюджети, комисията класира по точки проектите на база художествените им качества, като на закрито заседание разглежда и при нужда коригира бюджетите им за производство. Финансов



грант за производство на късометражен филм ще получат проектите, събрали най-много точки.

През 2012 г. младият български режисьор Павел Веснаков печели голямата награда на фестивала за късометражно кино „Клермон-Феран“, Франция, с филма си „Чест“, чието производство е финансирано именно в рамките на участието му в подобна сесия на фестивала „В двореца“.

Този успех е прецедент в историята на българското кино. Режисьорите Еди Шварц и Йордан Петков също жънат редица успехи в различни европейски фестивали с филма „Auf Wiedersehen“ – авторски късометражен проект, чието производство също е финансирано от фестивала. Тазгодишното издание на „В двореца“ е от 8 до 13 декември в НДК. БНТ ще излъчва дневници от него.

# Романтична музикална драма по bTV Cinema

**П**редложението за понеделник вечер на bTV Cinema е романтичната музикална драма „Ритъмът на греха“ (23 ноември от 21:00 ч. BG). Уличният танцьор от Маями Шон Аса (Райън Газман) се премества в Холивуд с мечтите си за слава и богатство, но се сблъсква с почти нулеви шансове за попадане в професионалния свят на танца. Когато обаче сформираният от него и от красивата и упорита Анди Уест (Бриана Евиган) нова танцова група достига до финалните кръгове на оспорвано телевизионно състезание в бляскавия Лас Вегас, Шон най-сетне получава възможност да сбъдне мечтите си... стига да успее да се абстрахира от някои свои стари познанства и дългогодишни съперничества и да се концентрира над това, което обича най-много – да танцува.

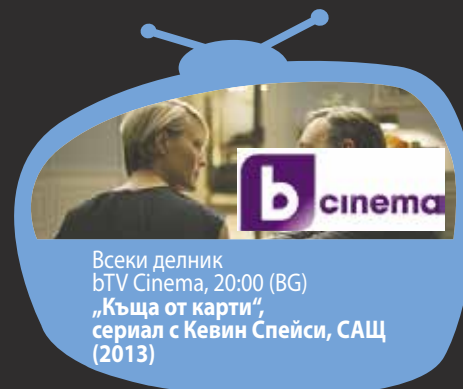

Всеки делник  
bTV Cinema, 20:00 (BG)  
„Къща от карти“,  
сериал с Кевин Спейси, САЩ  
(2013)



Всеки делник  
bTV, 20:00 (BG)  
„Твоят мой живот“,  
сериал с Нургул Ешилчай,  
Турция (2014)



Всеки делник  
bTV Comedy, 20:30 (BG)  
„Кухня“,  
сериал с Дмитрий Назаров, Русия  
(2012)



Петък, 20.11.  
Нова тв, 21:00 (BG)  
„Фермер търси жена“,  
риалити шоу

# Филм на Нова ТВ описва климатичните промени

ЦЕНТЪР

**В**одещата на прогнозата за времето на Нова ТВ Деси Банова подготви документален авторски филм за влиянието на климатичните промени върху природното и културното наследство в България, което е под закрилата на ЮНЕСКО. Материалът на Деси ще бъде представен на международната Конференция на ООН за климатичните промени, която ще се проведе през декември в Париж. Тази година форумът, чиято основна цел е да повиши информираността за изменението на климата, събира лидери от цял свят, които ще обсъждат основните проблеми, свързани с промяната на климата, и възможни решения за справяне с тях. За втора поредна година Деси Банова участва със свой филм и представя България пред ООН. Този път Деси избира някои от



ключовите обекти в България под закрилата на ЮНЕСКО, за да проследи какви са най-сериозните промени и как те се отразяват на обектите. Несебър – един от най-древните градове в Европа; Национален парк „Пирин“, известен с богатата си природа; защитените видове растения и животни и биосферен резерват „Сребърна“ – дом за уникални и разнообразни водоплаващи птици, са местата, подбрани от водещата. Деси Банова е единственият български

представител, който в свой филм проследява влиянието на пагубните промени в климата върху защитени от ЮНЕСКО обекти заедно с телевизионни синоптици от цял свят. Всеки от тях участва в един от двата проекта: „Времето през 2050 година“ или „Как промените в климата се отразяват на световното културно и природно наследство под закрилата на ЮНЕСКО“. Филмът на Деси е качен и може да се гледа на сайта на Световната метеорологична организация.

# Позволиха на Нова ТВ да си купи още медии

**К**омисията за защита на конкуренцията разреши на шведския медиен гигант MTG, собственик на Нова телевизия, да закупи няколко интернет медии. Компанията ще придобие мажоритарния пакет акции на интернет сайтовете „Дарик нет“, „Нет инфо.БГ“ и „Дарик нюз“. MTG има в своето портфолио от интернет страници още правния портал lex.



bg, спортния gong.bg, 50% от имотния сайт imoti.info, сайта за видеосподеляне vbox7, най-голямата българска електронна поща abv.bg и новинарския vesti.bg. Близо 30% дял в придо-

биваните интернет медии ще остане за Радосвет Радев, създател на „Дарик нет“. Досегашен собственик на „Нет инфо.БГ“ беше финландската медийна група „Санома“.



Петък, 20.11.  
bTV, 21:30 (BG)  
„Столичани в повече“,  
сериал с Любомир Нейков, България (2011)



Всеки делник  
bTV Comedy, 21:30 (BG)  
„Без пукната пара“,  
сериал с Кат Денингс, САЩ (2011)



20.11., 24.11., 26.11.  
Нова ТВ, 22:00 (BG)  
„София ден и нощ“,  
сериал за живота в столицата



Всеки делник  
bTV, 22:30 (BG)  
„Шоуто на Слави“

# AmeriFreight

Systems

**\$1000 sign  
on bonus**

**ТЪРСИМ ШОФЬОРИ ЗА  
ЛОКАЛНА РАБОТА,  
"STEADY" И "OTR"  
НОВИ 2015  
DAY CABS КАМИОНИ**

**ЗА ШОФЬОРИ:**

- НОВИ КАМИОНИ **VOLVO 670 И FREIGHTLINER**
- **CASCADIA 2015** ГОДИНА
- НОВИ РЕМАРКЕТА 2015
- REEFER, DRY VAN AND FLATBED
- **ПЛАЩАМЕ ДО 50 ЦЕНТА ЗА  
КВАЛИФИЦИРАНИ ШОФЬОРИ**

**ЗА СОБСТВЕНИЦИ НА КАМИОНИ:**

- DRY VAN, REEFER AND FLATBED
- DEPARTMENTS
- DEDICATED RUNS
- HUGE DISCOUNTS IN OUR **TRUCK WASH & TRUCK SHOP**
- DISCOUNT UP TO 50 CENTS /GALLON FUEL CARDS
- 24/7 SECURED PARKING LOT



**ЗА ПОВЕЧЕ ПОДРОБНОСТИ СЕ ОБАДЕТЕ НА  
1200 N Ellis St, Bensenville, IL 60106, Tel.: 847 434 1122  
info@amerifreightsystems.com, www.amerifreightsystems.com**

**МИСЛИЛИ ЛИ СТЕ ДА ЗАПОЧНЕТЕ СОБСТВЕН БИЗНЕС?  
ИЗЧАКВАТЕ ДА ПОЛУЧИТЕ ИЗГОДНА ОФЕРТА?  
СЕГА Е МОМЕНТЪТ ДА СЕ ВЪЗПОЛЗВАТЕ ОТ  
ПРЕДОСТАВЕНАТА ВЪЗМОЖНОСТ.**

**Вземете решение днес. Осигурете бъдещето и семейството си.  
Станете собственик на камион, ние ще ви финансираме.  
Обадете ни се днес.**

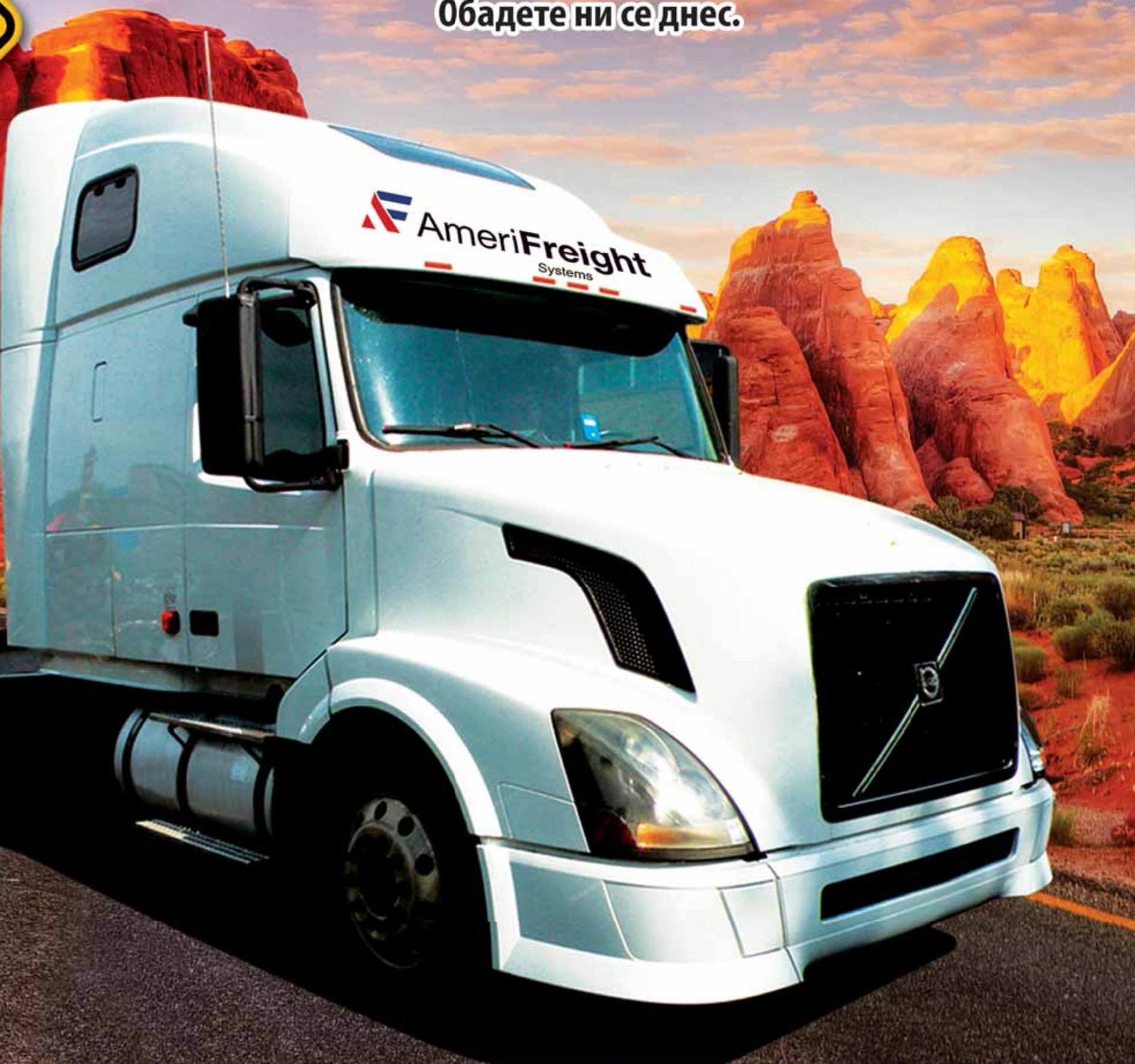

**847 434 1122 EXT 3**

**ИЛИ ЕЛАТЕ НА АДРЕС 1200 N ELLIS ST, BENSENVILLE, IL 60106**

# Един век в София

Всяка събота БНТ 2 ще излъчва новата документална поредица „София в един снимачен век“. Тя ще показва ключови места от столицата, към които камерата се е обръщала особено често през отминалия век. „Кинобиографията“ на града ще бъде проследена в осем 15-минутни филма, разделени в осем теми. Художници, режисьори, актьори, архитекти и историци ще си припомнят атмосферата от познатите места, запечатани на филмова лента. Исторически факти и любопитни подробности от живота на постоянните градски снимачни площад-



ки на българското кино ще са също част от епизодите. След „Филмови козовози“ и „На Витоша с камера“, които вече бяха излъчени, тази и следващите съботи предстои да видим „Софий-

ските улици“, „Софийските кафенета“, „Градът и нощта“, „Призовава се киното“, „Дворове без огради“ и „Каква ме виждате“. Автор на поредицата е водещият на „Рецепта за култура“ по

БНТ 2 Юрий Дачев, режисьор е Димитър Шарков, оператор – Александър Радоев. Епизодите на „София в един снимачен век“ са всяка събота от 18:35 часа (BG).



Всеки делник  
bTV Comedy, 23:00 (BG)  
„Семейство Флинтстоун“,  
анимационен сериал, САЩ (1960)



Събота, 21.11.  
БНТ 1, 20:30 (BG)  
„Детска Евровизия“,  
музикален конкурс, пряко от  
София



Всеки ден (без петък и събота)  
bTV, 21:00 (на 22.11 от 20:00) (BG)  
„Фермата“,  
риалити шоу



Всеки делник (без петък)  
БНТ 1, 16:55 (BG)  
„Фалшива принцеса“,  
сериал с Дениз Угур, Турция  
(2006)



Понеделник, 23.11.  
БНТ 1, 21:00 (BG)  
„История.bg“



23.11., 24.11., 25.11.  
ТВ 7, 21:00 (BG)  
„Милионер търси съпруга“,  
риалити шоу



24.11., 26.11.  
Нова тв, 21:00 (BG)  
„Х фактор“,  
състезание за млади звезди



24.11, 25.11., 26.11.  
ТВ 7, 22:30 (BG)  
„Валя и Моро превземат света“,  
риалити шоу

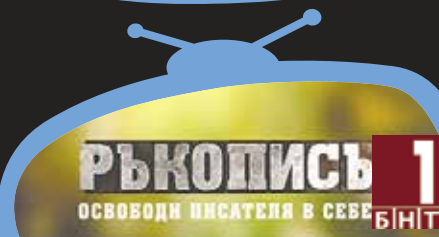

Сряда, 25.11.  
БНТ 1, 21:00 (BG)  
„Ръкописът“,  
литературно риалити

# Баба Васа и нейното легендарно мазе

В малкото подземно пространство в Шабла гостуват световни знаменитости

ПРОЛЕТИНА НИКОЛОВА

nikolova@bg-voice.com

**Б**аба Васа е на 87 години, живее в Шабла – градче с 4,500 жители. Но в арт средите е може би най-популярната българска баба, защото „Мазето на баба Васа“ е култово място. Повече от 10 години жената поддържа галерия на едно от най-малко вероятните места в тази част на света. В мазето, широко приблизително 11 квадратни метра и по-ниско от човешки бой, досега са гостували над 50 международни художници, които иначе излагат в престижни форуми и зали. Баба Васа дори има издаден каталог, а наскоро бе спомената и в едно от най-влиятелните издания за съвременно изкуство „Арт форум“.

Идеята за мазето е на нейния внук, живеещия във Виена съвременен художник Лазар Лютаков, и покрай негово произведение от 2001 г., в което експериментира с изграждането на галериен „бял куб“ в мазето на стара българска къща. Постепенно обаче сбирките край него

добиват собствен облик и той решава да ги превърне в ежегодно събитие.

Въпреки това Лютаков казва, че лицето на проекта е баба Васа, а растящата международна мрежа от артисти около мазето просто ѝ помагат. Съществената част от проекта са откриванията, на които се събират художници, съседките ѝ, почиващи и случайно преминаващи през Шабла туристи, всеки със своя багаж от идеи. „То по-скоро има характер на еднократно събитие, хепънинг с отворен край, мила светска вечер. Което също е произведение на изкуството“, казва Лютаков.

Мазето на баба Васа е имало покани за участия в чуждестранни изложби, но създателите му са отказали, защото то е много повече от идея, а и това би противоречало на неформалния му характер. Галерията е напълно доволна да съществува извън центъра на събитията, веднъж годишно и „в средата на нищото“, където всъщност местните хора я обичат и чакат. „Клише е, че съвременното изкуство изисква някаква много сериозна теоретична подготовка“, твърди Лютаков.

Тази година събитието бе в началото на август. Мазето приюти изложбата



Интелектуалци на по интелектуална чашка в прочутото мазе



Експонати в прочутото мазе



Посетители

„Вторник вечер“, която на 8 август от 19 ч. прие работите на Шариф Барува, Леда Екимова, Ева Енгелберт, Карин Фошар, Петер Фритценвалнер, Хелмут Хайс, Конрад Кагер, Лиа Карл, Лудвиг Китингер, Викенти Комитски, Нестор Ковачев, Лазар Лютаков, Фернандо Мешкита, Теа Мьолер, Александър Пушкин, Патриция Райш, Ева Зайлер, Софи Тун, Нора Рекаде и Дорота Валентинович.

Те самите се смятат „за нещо като ситуация, създадена от местното обкръжение или колективни механизми, която често приема формата на временен бар или кухня“. В градината на баба Васа имаше парти с музика от известни музиканти. А след това мазето затвори до следващата година, защото и зимната на баба Васа трябва да седи някъде. А ако искате следващата година лично да присъствате на поредната изложба, пък и на купона след нея, следете сайта на бабиното Васино мазе: <http://baba-vasa.blogspot.bg>.



Къщата в Шабла



Баба Васа лично посреща и изпраща гостите



Хепънинг в двора

# Министър от СДС затри българския цирк

След като парламентът ни забранява да дресираме диви животни, ще показваме камили, казва големият Александър Балкански

МАРИЯ ДИМИТРОВА

**А**лександър Балкански е изпълнител на уникални циркови номера и трикове, представени по целия свят. Роден е на 8 август 1942 г. в Плевен. Професионалния си дебют прави едва на 9 г. и остава на манежа 57 години. Удостоен е с лауреатското звание „Универсален артист“, което означава, че е от малцината, които владеят пет от седемте циркови жанра до съвършенство. Неговата трупа има „Сребърен клоун“ от фестивала в Монте Карло. Балкански заедно със синовете си продължава традицията на българския цирк.

**Академик Балкански, обиколили сте света, пред кои популярни личности сте играли?**

- Играли сме пред кралицата на Англия Елизабет, пред египетския президент Ануар Садат. Ръкувал съм се с Пол Макартни и Ричард Никсън. Джони Кеш е свирил в караваната ни. Папа Йоан-Павел II също беше сред публиката ни.

**Как се случи така, че бившият израелски премиер Бенямин Нетаняху стана ваш почитател?**

- Цялото му семейство дойде на цирк – той, децата му Яир и Абнер, съпругата му Сара. Привлече ги това, че направихме две благотворителни представления подарък за всички инвалиди от атентатите в Израел. Картината беше и много вълнуваща заради радостта на публиката, но и много тъжна. Да видите хора без крака, без ръце, без очи, е много страшно. Той влезе при мен тук, в офиса. Каза ми да разчитаме на помощ, в случай че ми се наложи. Говорихме си много. Това се



Ротарианците в Турция награждават Александър Балкански

## LAW OFFICES OF JACOBSON & TCHERNEV

ВАШИТЕ АДВОКАТИ ЗА ПЕРСОНАЛНИ ТРАВМИ, НАРАНЯВАНИЯ И ВСИЧКИ ДРУГИ ПРАВНИ ПРОБЛЕМИ



**БЕЗПЛАТНА КОНСУЛТАЦИЯ ЗА ВСИЧКИ ВАШИ ПРАВНИ ВЪПРОСИ  
НЕ ВЗИМАМЕ ПАРИ, ДОКАТО НЕ СПЕЧЕЛИМ ВАШЕТО ДЕЛО!**

- ~ АВТОМОБИЛНИ КАТАСТРОФИ
- ~ ХЛЪЗГАНЕ И ПАДАНЕ
- ~ ТРАВМИ НА РАБОТНОТО МЯСТО
- ~ МЕДИЦИНСКИ И ЛЕКАРСКИ ГРЕШКИ
- ~ УХАПВАНИЯ ОТ КУЧЕ
- ~ СБИВАНЕ В БАР
- ~ АДВОКАТСКИ ГРЕШКИ

### FORESCLOSURES/SHORT SALE

- ЗАНИМАВАМЕ СЕ СЪЩО СЪС:**
- ~ ЗАЩИТА ПРИ DUI
  - ~ КРИМИНАЛНО ПРАВО
  - ~ СЕМЕЙНО ПРАВО И РАЗВОДИ
  - ~ CDL TRAFFIC TICKETS

**АКО СТЕ НАРАНЕНИ, АДВОКАТ ЧЕРНЕВ ЩЕ ВИ ПОСЕТИ ЛИЧНО В ДОМА  
ОБАДЕТЕ СЕ ДИРЕКТНО НА БЪЛГАРСКИ НА АДВОКАТ  
ИВО ЧЕРНЕВ НА ТЕЛ: 847-331-1395**

**ADDRESS 33 N. DEARBORN ST., STE. 1907, CHICAGO IL 60602  
OFFICE TEL: 312-669-4441, FAX: 312-781-6732  
WWW.LAWJTCHICAGO.COM**

случи през 2003 и 2004 г. След това не сме ходили в Израел, защото с всяка изминала година ставаше все по-опасно и трудно.

**Виждам тук една от най-престижните награди, с които сте отличавани – „Сребърен клоун“. Защо обаче статуетката е златна?**

- Този „Сребърен клоун“ е много ценен за нас, защото е от принц Рение. Преди да почине, той пожелал статуетката в този вид повече да не се дава. Ние го спечелихме в двойна битка – о, т една страна, преборихме конкурентите си, а от друга – надскочихме Желязната завеса. Беше 1983 г. Всички ни гледаха с подозрение. Аз обаче се постарях да изненадам журито и останалите участници. Ушихме си красиви костюми, еднакви, както правят спортните делегации. Появихме се там и впечатлихме домакините, които бяха свикнали цирковите артисти да са спортно облечени. Бяхме силни и в изпълненията си на арената, но не ни дадоха заслужен „Златен клоун“. На самия спектакъл имаше много силна група турски почитатели на цирка. Година по-късно при едно наше гостуване в южната ни съседка се появили хората от тази група – наши фенове. Помолиха ме да вземат „Клоуна“, за да го покажат в клуба на почитателите на цирка. В деня преди да си заминем, се появили и ми върнаха статуетката с думите: „Покрихме я с 24 карата злато, за да възстановим справедливостта от 1983 г.“

**Защо в България са малко градовете, в които циркът ви може да гостува?**

- Да, за съжаление в България не са толкова много местата, на които да можем да играем. Когато дойде розовата демокрация, всички циркови площадки бяха разграбени и разпродадени от кметовете под масата за жълти стотинки. На много места



„Ние сме единственият цирк в България със собствена пожарна. Наскоро дори помогнахме при пътнотранспортно произшествие“, разказва г-н Балкански

няма къде да вдигнем шапитото. Намаля и публиката. Оттегли се след поредица от събития. Първо в София запалиха цирка – беше саботаж от страна на централния съвет на профсъюзите. След това първият демократичен министър на културата Елка Константинова реши да ликвидира българския цирк, защото това не било изкуство. Уволни 500 души – невероятни циркови артисти. Останаха на улицата. Така се започна една пълна ликвидация и приватизация на цирка. После Ема Москова, Абрашев, проф. Димо Димов и Николай Поляков довършиха започнатото. Неслучайно Радой Ралин е казал: „Не ме е страх от министъра на културата, а от културата на министъра.“ А един гениален режисьор Фредерико Фелини казва: Циркът е най-сложното зрелищно изкуство. Той е култура на житейския опит на нацията.“ Ще дам пример с един много по-млад от нас цирк – „Сирк дю солей“. Правителството на Канада доведе цирка

до световно ниво, защото инвестира 20 милиона долара първоначално. Сега трупата е в небесата.

Как се справяте, след като законът забрани да показвате диви животни?

- Имаме дресура на кучета и на птици. Развъждам и камили. Купих си три, а вече са 12. През миналата година ни се родиха две малки. Догодина ще ги включим в програмата, тъй като майката ги кърми до две години.

**Казват, че артистите са ревниви към чуждите успехи. Има ли го това в цирка?**

- Циркът е различно изкуство. При нас работят осем националности в момента. Хора с различен темперамент, религии. Тези неща нас не ни притесняват. В цирка важи правилото – един за всички, всички за един. Цирковият артист е номад, играе по цял свят. Първото нещо, което е важно за него, е да има пътуващ дом. Всеки артист има фургон, в който живее. Тази

каравана е гримьорната му, кухнята, банята, спалнята... По времето на държавния цирк имаше гримьорни. Разпределяха се според вида на номера на даден артист. Дресьорите са най-близо до животните си. Клоуните трябва да са най-близо до арената, защото се налага да се преобличат, да слагат друг грим и пак да се появяват на сцената. В цирка това нещо – ревността, битката за уж по-хубаво място, го няма.

**Кое е най-новото, което подготвяте?**

Работя върху проект – „Ние, децата – българският цирков идол“. Специален автобус ще обикаля из градовете в България със снимачен екип. Във всеки град ще правим конкурс. Ще обявим предварително за децата до 15-годишна възраст какви номера да работят. Класиралите се на първо и второ място ще участват на финала в София. Наградата ще бъде безплатно посещение на най-големите циркови фестивали за млади артисти – Festival du demain cirque. И правото да участват във фестивала.

Иначе в програмата си имаме много красиви въздушни изпълнения от Русия, Германия и Италия. Директно от САЩ идва една трупа „Конгломерат“ с артисти от Италия, Парагвай, Чили. Главният изпълнител Милчо е българин. Той изпълнява легендарното тройно салто от трапец на трапец. Такъв номер България не е виждала. Има уникален жонгльор от Русия, една невероятна балансьорка, също от Русия. Клоуната е съвсем нова – от Украйна. Има много интересна дресура на кучета. Трупата е италианска. Всички животни са бездомни, спасени от улицата. Трябва да видите какви расови красиви кучета са изоставени от стопаните си. Има и уникална дресура на 14 папагала. Те летят във въздуха, а не стоят на стойка.

# BALKANSKY

## NORTH AMERICAN TOUR 2015

**THEODOSII SPASSOV** KAVAL, TRUMPET, VOICE  
**IVAN SHOPOV** ELECTRONICS  
**IVO "KUKER" CHRISTOV** VISUALS

**CHICAGO** FRIDAY, NOV 20  
**BOSTON** SATURDAY, NOV 21  
**NEW YORK** SUNDAY, NOV 22  
**TORONTO** WEDNESDAY, NOV 25  
**MONTREAL** THURSDAY, NOV 26  
**OTTAWA** FRIDAY, NOV 27  
**FORT LAUDERDALE** SATURDAY, NOV 28  
**BALTIMORE** TUESDAY, DEC 01  
**ATLANTA** THURSDAY, DEC 03  
**LOS ANGELES** FRIDAY, DEC 04  
**SEATTLE** SATURDAY, DEC 05  
**SAN FRANCISCO** SUNDAY, DEC 06  
**SAN DIEGO** THURSDAY, DEC 10  
**CALGARY** SATURDAY, DEC 12

FOR MORE INFORMATION: [www.balkansky.bg](http://www.balkansky.bg)  
 Facebook: [BalkanskyUSstour2015](https://www.facebook.com/BalkanskyUSstour2015)  
 PHONE: 847-254-2148

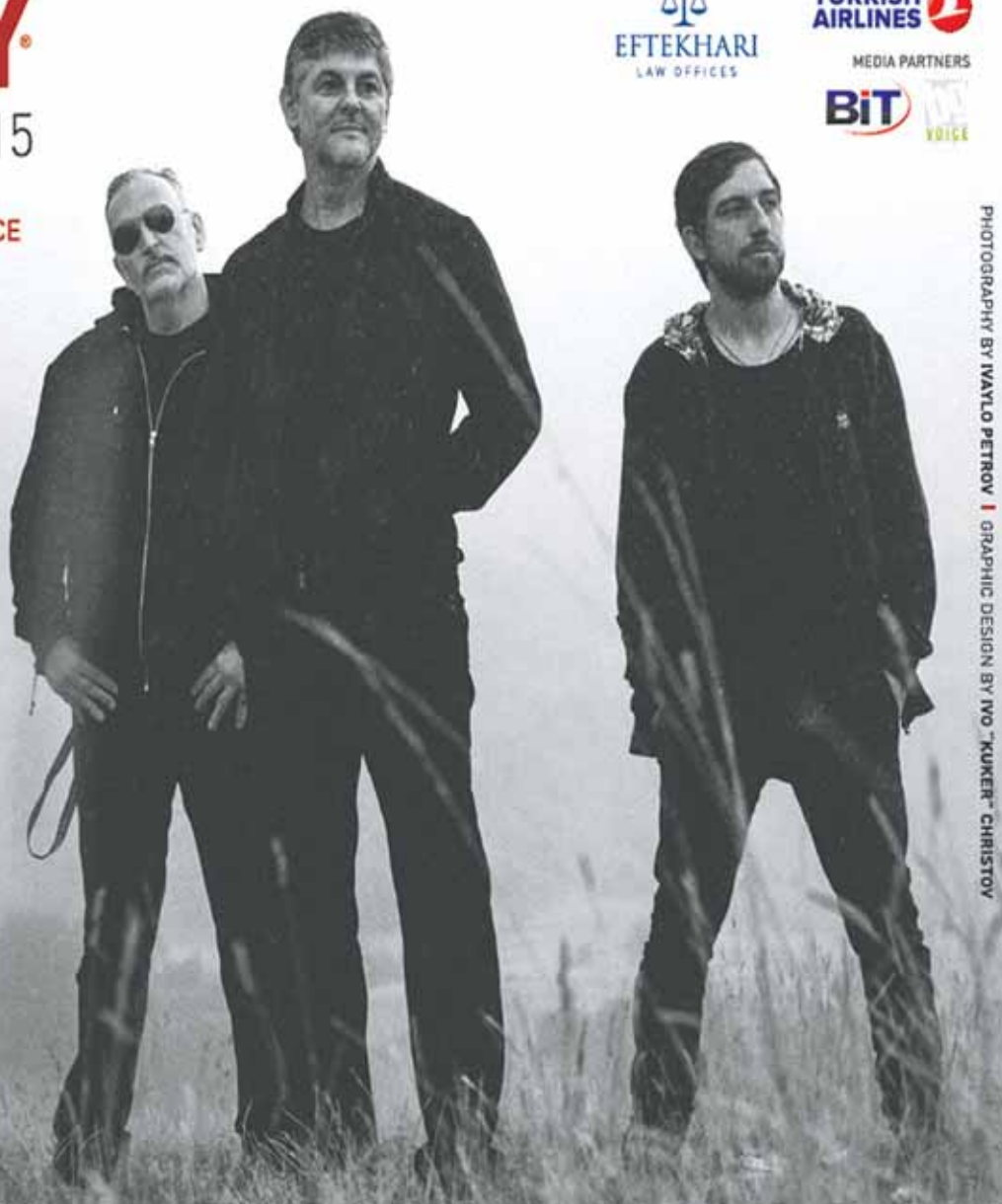

PRESENTING SPONSOR  
**EFTEKHARI**  
 LAW OFFICES

TRAVEL SPONSOR  
**TURKISH AIRLINES**  
 MEDIA PARTNERS  
**BIT**  
 VOICE

PHOTOGRAPHY BY VALDO PETROV | GRAPHIC DESIGN BY IVO "KUKER" CHRISTOV

# Френски гей разлютява Иван Вазов

Франсето, влюбено в млад турчин, публично защитава турската войска и хули българската

ТЕОДОРА ПЕНЕВА

peneva@bg-voice.com

През Балканската война (1912-1913 г.) българските войски победоносно настъпват срещу турския аскер, но южната съседка успява да открие неочакван, но силен съюзник в лицето на един от най-популярните френски интелектуалци по онова време. Става дума за писателя Пиер Лоти, чието рождено име е Луи Мари-Жулиен Вио. Той е роден в Рошфор и е автор предимно на романтични повести. В юношеските си години Пиер постъпва във военния флот на Франция и приема чин офицер. Паралелно с това не спира да твори и в книгите си описва подробно пътешествията си до Близкия и Далечния изток. Ориенталската екзотика в произведенията на Поти много бързо печели популярност сред съвременниците му. Още в края на XIX век той е приет за член на френската академия и е обявен за един от „безсмъртните писатели“.

Малцина обаче знаят любопитната подробност от интимния свят на академик, че всъщност той е хомосексуално ориентиран. Бурният живот на Лоти, минал по кораби, пристанища и хареми на Изтока, личи най-ясно в произведението му „Аязида“. В него героят, който съвпада с личността на автора, страда по божествено красив млад турчин. По-късно много от биографите на французина наблягат на гей началото в литературните му епоси, като го представят като „метафора на един невъзможен избор между европейския прогрес и ориенталската традиция, между почтеността и свободата“. Самият Лоти разказва открито в кореспонденцията си, че в младостта си е имал интимни връзки с контрабандисти, картоиграчи и други подозрителни и не толкова



Лоти обичал да се разхожда из Париж с турски фес

извисени личности. Френският писател според разказите на своите съвременници обожава да носи дрехите на османлиите, пуши с наргиле и дори в центъра на Париж се разхожда гордо с фес на главата.

Когато избухва Балканската война, Пиер Лоти започва да публикува статии във френските вестници в подкрепа на Османската империя. Позицията му е повече от налудничав – за него турците са добродетелни и хуманни, а останалите балкански народи – хищници способни на кървави лукавства. В статиите му най-оплювана се оказва Българската армия. Най-силната му атака срещу България се забелязва в скандалната му книга „Агонизираща

Турция“, където реалните факти са нагло заменени с подли фалшификации. След разпространяването на гръмкото произведение българската преса не остава безразлична и го засипва с гневни статии, които откровено го обвиняват в преднамереност и лъжесвидетелство. Разобличена е и мистификацията на френския академик в парижкото списание „Илюстрацион“, където той описва масово убийство на турци в българско село. Наши журналисти обаче успяват да разберат, че публикуваните снимки са категоричен монтаж, а Лоти за пореден път напада тукашните си колеги. В последния

си текст с назидателен тон казва, че българите трябва да наведат глави.

След тези думи прелива чашата на търпението и на родолюбеца Иван Вазов. Патриархът на българската литература изригва в произведението си „Под гръма на победите“ с посвещението „На Пиер Лоти“, което написва през ноември 1912 г. В него писателят удря звучен поетичен шамар на френския си колега, осмелил се да защитава петвековните поробители на българите. Скандалът с Лоти обаче съвсем не свършва дотук. Фалшификациите в сп. „Илюстрацион“ силно възмущават и българския арменец Артаг Торком. По това време той е подпоручик от I пехотен софийски полк, който се бие по фронтовете на Балканската война. Храбрият офицер получава отпуск и е изпратен да се лекува в Австрия, но решава да смени дестинацията си с Франция. Идеята му е да обяви дуел на Лоти, с което да потърси справедливост за лъжливите му твърдения.

Подпоручикът пристига в Париж и официално хвърля ръкавицата си в лицето на академик-гей. По това време французинът е на 63 години, а арменецът е три пъти по-млад. Няколко дни в парижките кафенета двубоят на нашия офицер с френския хулител на България е най-обсъжданата тема. Авторът на лъжливите текстове търси всякакви начини да заобиколи дуела.

Макар че е дошъл в Париж като частно лице, Торком говори, че ще защити честта на цялото българско войнство. Изплашен, че ще стане дипломатически скандал с Франция, в спора се намесва и посланикът ни в Париж Димитър Станчов. Според него българската държава няма нищо общо с предстоящия дуел, а цялата отговорност е на доблестния офицер. Възрастният Лоти възлага на своя приятел Жорж Бретмайер да се яви на дуела вместо него.



Пиер Лоти пращал тази си гола снимка на момчетата, които харесва, и очаквал с това да ги впечатли и да ги вкара в леглото си

Добър майстор на сабята и шпагата, Бретмайер е познат на парижани като победител в няколко двубоя. Артаг Торком е съгласен да се бие със заместника на Лоти. Секундантите определят датата на двубоя, мястото и времето. Схватката е жестока и още в първите минути Артаг е ранен в ръката от шпагата на доста поопитния Жорж. Въпреки течащата кръв българският офицер продължава двубоя. Последвалото раняване на Торком в гърдите дава повод на секундантите да се намесят и прекратят дуела. Така раненият подпоручик защитава с кръвта си честта на българските воини срещу обидите и клеветите на френския академик. Вазов пък брани достойнството ни със своето най-силно оръжие – думите.

## НА ПИЕР ЛОТИ

Иван Вазов

Пет века ужаси, убийства и кланета,  
пет века в дим и смрад потънали светини,  
пет века с топла кръв обливани полета  
и земни раеев, превръщани в пустини,

пет века варварства, насилия безчестни  
на твоите идоли светът дължи, поете!  
Ти вийш венци на мор, за тигър пееш песни:  
на Кочани и Щип не чу ти ревовете!

Свести се! Твоят химн жесток и светотатски  
е хрчка, фърлена въз Бога и човека;  
а нашият меч лети да тури край на адски  
тегла, да тури край на черний срам на века.

Не хищни замисли ни движат, нито злоба –  
с кръвта си ний чъртайм велика епопея,  
ний носим свобода в тъмницата на роба,  
ний носим подвига свещен на Прометей;

ний носим слънце там, де гробен мрак царува –  
в злочестите земи, де братя иго влчат –  
и скоро нов живот ще там да заликува,  
а ти си поплачи въз гроба на палачът.

ноември 1912 г.



Иван Вазов

**CELLEX CONSULTING GROUP - DOT SAFETY CONSULTANTS WITH OVER 15 YEARS EXPERIENCE!  
BUSINESS SOLUTIONS-TRUCKING-INSURANCE PROBLEMS-EMPLOYEE AND RISK MANAGEMENT.**



**CellEx Consulting Group**

търси да назначи високо мотивирани хора, които искат да проспират в транспортната индустрия с опит в набирането на квалифицирани работни кадри.

**Основни задължения:** намиране, провеждане на интервюта и наемане на квалифицирани кандидати с опит като професионални шофьори с чисто шофьорско досие.

Надяваме се да намерим дълготрайни работни партньори за нашите клиенти.

За повече информация изпратете автобиографията си на: [nataly@cellexconsulting.com](mailto:nataly@cellexconsulting.com) [castbiz.net](http://castbiz.net)

**SUCCESS THROUGH EFFIECENCY. EFFICIENCY THROUGH PROFISSIONAL EXPERTISE!**

# Лук и костилки наместо боя за коса

Черният чай премахва червените оттенъци, а ревенът изсветлява

ПРОЛЕТИНА НИКОЛОВА

nikolova@bg-voice.com

**П**ървата синтетична боя за коса се появява чак през 30-те години на XIX век, но боядисването като ритуал за разкрасяване съществува от най-древни времена. Още от античните цивилизации са багрели косите си с напълно натурални продукти от природата. Много от средствата,

цветове от лайка и 1 ч.ч. вода. Оставете я да престои за един час и облейте косата. Ако правите процедурата преди измиване, нанесете шампоан след половин час, за да подейства отварата. Ако обливате след това – не отмивайте. Лайката придава естествено рус отненък на косата на блондинките и има способността да прикрие първите бели коси. Използва се и за изсветляване



които са използвали те – предимно растителни екстракти, съдържащи пигменти, може да се използват и днес. Те са от особена полза за жени с алергии към купешки бои, които искат да сменят нюанса или да прикрият белите коси.

## За блондинки

### Лайка

Пригответе отвара от 2 сл. сушени

на тъмноруси или светлокестеняви. Колкото по-дълго оставите отварата да престои, след като я пригответе, толкова по-интензивен е ефектът.

### Ревен

Загрейте 1 ч.ч. вода с малко оцет или лимонен сок и когато се поохлади, я смесете с 1 ч.ч. корен от ревен на прах. Отварата е особено подходяща за пепеляворуса коса, защото и придава свеж златен отблясък. Ако искате да подсилите ефекта, добавете кората на 1 лимон в около 250 мл вода и я оставете да кисне 30 минути. Прецедете течността, добавете я към ревеневата смес и нанесете заедно.

### Обелки от лук

Ако искате да придадете на русата си коса меден, дори червеникав отненък, използвайте люспи от стар лук. Те съдържат веществото кверцетин, което осигурява такава пигментация. Боядисването става пак чрез обливане с отвара от 2 сл. сухи обелки, залети с 1 ч.ч. вряла вода. Нанесете я на измита коса, а след това добре почистете банята, защото цапа много. Ако не отмиете веднага, ще се оцветят и премахането на петната от плочките ще е още по-трудно.

## За червеноси

Червена къна и вино



Класическият начин да оцветите косата в червено е с къна. Смесете 1 ч.ч. къна на прах с 1 ч.ч. вода. Загрейте течността и я смесете с къната. След това добавете пряно изцеден лимонен сок или оцет и оставете сместа за няколко минути. За още по-силни и блестящи червени нюанси добавете и малко червено вино за сметка на количеството на водата. Нанасяте и оставяте да действа, както е указано на опаковката на къната.

престои цяла нощ. После нанесете, без да отмивате. Ако използвате орехови листа, не ги оставяйте да киснат цяла нощ, а нанесете отварата, след като добие много силен цвят. Облейте предварително измитата коса.

## За черна коса

Листа от орехи и костилки от маслини

Сварете в 3 л вода 200 г ситно нарязани зелени орехи, десетина розички



### Листа от дюля и орехи

Листата от дюля придават на косата цвят тъмен махагон – тя става кестенява със силно изразен червеникав нюанс. Пригответе отварата и я останете да

карамфил и 250 г счукани костилки от черни маслини. Варете, докато течността се редуцира наполовина. Прибавете и малко черна къна за по-голям ефект. Нанесете на чиста коса и оставете сме-





да ставате брюнетка.

### За брюнетки

*Листа от кестен и розмарин*

вени продукти, използвайте обелки от скилидки чесън. Запечете ги в сух тиган, докато се изсушат напълно. Не се притеснявайте, че почерняват – именно



Тъмните коси могат да се оцветят с помощта на листата на кестена и розмарина. С такава отвара цветът на косата става по-наситен и изразителен.

#### **Черен чай и ройбос**

С такава отвара може да обливате кестенявата коса, ако искате да се отървете от червеникавите нюанси.

### За потъмняване на прошарена коса

#### **Обелки от чесън и зехтин**

Ако имате много бели коси и искате да ги прикриете с помощта на естест-

това е целта. После ги стрийте на прах и започнете да добавяте зехтин, докато се получи кремообразна консистенция като на боя за коса. Прехвърлете сместа в стъклен съд, захлупете и го оставете на тъмно за една седмица. Едва след това нанесете на косата и оставете сместа да действа цяла нощ. Ще са ви необходими шапка за глава или найлонова торбичка, както и кърпа, за да не потече черната смес по възглавницата. Ако не искате да прекарате нощта така, боядисайте се рано сутринта и отмийте в късния следобед.

ста да действа за около два часа.

#### **Черен чай и боровинки**

Необходими са ви не пресни, а сушени черни боровинки, които да смелите на прах. Сварете чаша силен черен чай, охладете го и изсипете в него боровин-

ковия прах. Оставете така поне десетина минути и после нанесете на косата и оставете да действа около час. Освен за подсилване нюанса на тъмните коси със сместа може да оцветите и светла коса, ако сте решили веднъж завинаги



# ПОГРЕБАЛНИ УСЛУГИ

- ТРАДИЦИОННИ ПОГРЕБЕНИЯ
- КРЕМАЦИИ
- ИЗПРАЩАНЕ НА ПОКОЙНИКА В БЪЛГАРИЯ
- ГАРАНТИРАМ НИСКИ ЦЕНИ
- ПОМОЩ ПРИ ПОКУПКА И ИЗБОР НА ПАМЕТНИЦИ
- ЕДИНСТВЕНИЯТ ПОГРЕБАЛЕН ДОМ В ЧИКАГО, КЪДЕТО В ТЪЖНИ МОМЕНТИ ЩЕ ВИ СЕ ПОМОГНЕ НА РОДЕН ЕЗИК.

**773-547-5354**  
**SVEC & SONS FUNERAL HOME**  
**6227 W CERMAK RD**  
**BERWYN, IL 60402**  
**EMAIL: NELINOVA@ATT.NET**



**НЕЛИ НОВА**  
 ПОГРЕБАЛЕН ДИРЕКТОР

# Вредни ли са наистина подсладителите?

Да, но само ако човек страда от специфични заболявания

ПРОЛЕТНА НИКОЛОВА

**К**акво представляват подсладителите? Те са един от големите проби в историята на хранително-вкусовата промишленост. С ниската си калоричност или липсата на такава подсладителите са променили живота на милиони хора, които не могат да консумират захар, но не искат да се лишават от любимите си сладкиши. Освен това е необходимо много малко количество, съответно и цената им е по-ниска. Най-често използваните нискокалорични подсладители са аспартам, ацесулфам К, цикламат, сукралоза, неотам, захарин и стевия.

„Звездата“ сред тях е аспартамът, който замества захарта в над 6,000 хранителни продукти и напитки от целия свят – от газирани сокове и дъвки до желатин, бонбони, десерти, кисело мляко, сироп за кашлица...

Аспартамът е 180 до 200 пъти по-сладък от захарта и вероятно една от най-добре проучените хранителни съставки в историята. Неговата безопасност е била доказана в над 200 научни изследвания. Състои се от две аминокиселини – аспарагинова киселина и фенилаланин, които се намират в много храни като мляко и месо. Хората обаче, които са родени с фенилкетонурия, не могат да разграждат аминокиселината фенилаланин и трябва да избягват храни и напитки, които го съдържат, включително аспартам.

Защо трябва да съществуват под-



сладителите? Причината е ниската калоричност. Аспартамът например е толкова популярен, защото осигурява на милиони хора безопасно и ефективно сладко решение. Подсладителите са най-ценни съюзници не само за онези, които искат да контролират теглото си, но и за тези, които страдат от диабет и имат алтернативата, която им позволява да се наслаждават на любимия си десерт или на някои газирани напитки.

Ние живеем в свят, където търсенето на храни и напитки с много вкус и ниски калории непрекъснато се увеличава. Но и знаем, че управлението на теглото

може да се превърне в порочен кръг. Когато казваме „Не“ на любимия ни десерт или газирана напитка например, приемаме отрицанието като „наказание“, за изпълнението на което следва да се наградим в следващите дни с калорийна бомба – голямо парче торта, огромен сладкиш.

Затова е изключително важно да имаме балансиран хранителен режим с много физическа активност, а тогава аспартамът ще носи само удоволствие. Например 330 мл кола или друга безалкохолна напитка с аспартам обикновено съдържа по-малко от 1 калория!

## Вреди и ползи от куркумата

**К**уркумата дължи своя цвят на куркумина – яркия жълт пигмент, който прави тази подправка така характерна на вид. Именно заради тази си съставка куркумата от хилядолетия се използва от традиционните лечители, най-вече от практикуващите китайска медицина и аюрведа. Коренът на куркумата се вари, суши и стрива на жълта пудра, която притежава мощни антиоксидантни свойства. Хранителните добавки с куркумин се приемат най-вече при здравословни проблеми като рак и артрит, макар доказателствата точно в тази насока да са все още противоречиви. Като цяло употребата на куркума и приемането на добавки с куркумин е безопасно, но в някои случаи може да предизвика най-често леки странични ефекти.

Куркуминът отдавна е доказал ефективността си при храносмилателни разстройства, включително лошо храносмилане. Способността му да стимулира производството на жлъчка в жлъчния мехур помага за по-лесното смилане на храната. Куркуминът облекчава и симптомите, съпътстващи влошеното храносмилане – подуване и газове, защото има противовъзпалителен ефект, влияещ върху червата. Куркуминът е добре известен с антиоксидантните си свойства. Той може да е също толкова ефективен, колкото и витамините С и Е по отношение на борбата със свободните радикали и предпазването на клетките и тъканите в тялото. Според Американското общество по ракови заболявания куркуминът може да

ограничи разрастването на туморите и да осигури известна защита от развитието на рак. Куркуминът има и противовъзпалителни свойства, като ефективно може да ограничи болката, подуването и възпаленията, свързани с остеоартрит. В клиничен опит, публикуван през 2010 г. в изданието *Paininerva Medica*, италиански учени изследвали влиянието на куркумина именно върху пациенти с остеоартрит. При 58% имало подо-



бряване на симптомите и ограничаване на зависимостта от болкоуспокояващи медикаменти.

Традиционното медицинско приложение на куркумата в Индия и Малайзия включва приготвянето на паста, която се нанася върху кожата

за лечение на кожни проблеми като възпаления, гъбични инфекции, натъртвания, ухапвания от насекоми, както и за инфекции на очите, разраняване на устата и инфектирани лезии. Хранителните добавки с куркумин могат да предизвикат странични ефекти в стомашночревния тракт, като най-често проявяващите се са разстройство на стомаха, гадене и диария. В редки случаи продължителната употреба на хранителни добавки с куркума могат

да предизвикат стомашни язви, поне според публикация на учените от Медицинския център към Университета на щата Мериленд. По-сериозни негативни реакции рядко възникват дори при дози от по 12 г дневно. Куркуминът може да предизвика

контракции на жлъчния мехур. При здрави хора тази стимулация може да подобри функционирането на мехура, но при хора с камъни в жлъчката или други блокажи на жлъчните канали този ефект може да причини болки и дискомфорт. Ако сме имали проблеми с жлъчния мехур, трябва да се консултираме с лекар, преди да започнем да приемаме добавки с куркума. Високите дози (над 15 г дневно) куркумин могат да увредят черния дроб, показват данните от изследване върху животни, проведено от Националния център за алтернативна медицина на САЩ. Макар че не са документирани случаи на проблеми с черния дроб при хора, приемали хранителни добавки с куркумин, все пак има установени изменения на нивата на чернодробните ензими. Затова, ако имаме история, свързана с чернодробни проблеми, по-добре да избягваме както приема на куркумин, така и консумацията на куркума като подправка в ястията си. Хранителните добавки с куркумин имат способността да си взаимодействат с някои медикаменти. При някои пациенти куркуминът може да понижи нивото на кръвната захар. Затова, ако приемаме лекарства против диабет (които също понижават кръвната захар), консумирането на куркума и добавки с куркумин може да доведе до опасно ниско ниво на захарта в кръвта. Куркуминът има и изтъняващ кръвта ефект, т.е. намалява способността й за съсирване. Когато се приема едновременно с други изтъняващи кръвта медикаменти (като например аспирин), куркуминът може да увеличи риска от силно кървене.

Bob Rohrman's  
**Schaumburg Honda Automobiles** 1-847-884-6632



**Dimitar Atanasov**  
 Sales Associate

Говорим български

Proud to be your local Honda dealer for 28 years and running

# Happy Honda Days

~ SALES EVENT ~

Brand New 2015 Honda SEDAN | AUTOMATIC

## CIVIC LX



LEASE FOR ONLY **\$129/MO**

36 month lease with \$1,999 due at inception (includes 1st months payment and \$0 refundable security deposit)

Brand New 2015 Honda

## CIVIC EX

SEDAN | AUTOMATIC



Automatic, 16-inch Alloy Wheels, Push Button Start, Power Moonroof, Smart Entry, Rearview Camera, Automatic Climate Control, Honda LaneWatch and more.

LEASE FOR ONLY **\$149/MO**

36 month lease with \$1,999 due at inception (includes 1st months payment and \$0 refundable security deposit)

Brand New 2016 Honda

## ACCORD LX

SEDAN | AUTOMATIC



LEASE FOR ONLY **\$219/MO**

36 month lease with \$1,999 due at inception (includes 1st months payment and \$0 refundable security deposit)

Brand New 2015 Honda

## CRV LX AWD

ALL-WHEEL-DRIVE

All-Wheel-Drive, 17-inch Alloy Wheels, Multi-Angle Rearview Camera, Honda LaneWatch, Push Button Start, And more!



LEASE FOR ONLY **\$269/MO**

36 month lease with \$1,999 due at inception (includes 1st months payment and \$0 refundable security deposit)

Brand New 2016 Honda

## ODYSSEY SE

Special Edition - Built-In Honda VAC Vacuum, Honda Rear Entertainment System (RES) with wireless headsets, Smart Entry, 17-inch Alloy Wheels, Honda LaneWatch, Tri-Zone Automatic Climate Control, HomeLink, 270-Watt Audio System with 7 Speakers, Subwoofer and SiriusXM Radio



LEASE FOR ONLY **\$329/MO**

36 month lease with \$1,999 due at inception (includes 1st months payment and \$0 refundable security deposit)

Plus tax, title, license and doc fee on all prices payments. All offers with approved credit. Photographs for illustrative purposes only. Dealer not responsible for typographical error. Offer expires 11/30/15. † Used as down payment assistance when leased or financed through HFS.



**750 E. Golf Rd.**  
 8 Blocks West of  
 Woodfield Mall  
 on Golf Rd.



LIKE US ON FACEBOOK  
 AND CHECK OUT OUR  
 REVIEWS ON GOOGLE!



**1-847-884-6632**

**WWW.SCHAUMBURGHondaAUTOS.COM**



# Баница със зеле и праз

**К**иселото зеле се на-кълтва и се задушава. Ситно нарязаният праз също се задушава – отделно, добавете малко черен пипер.

В намазнена тава редете по 2 кори, поръсвайте ги с малко мазнина и редувайте плънка от зеле, върху следващи-

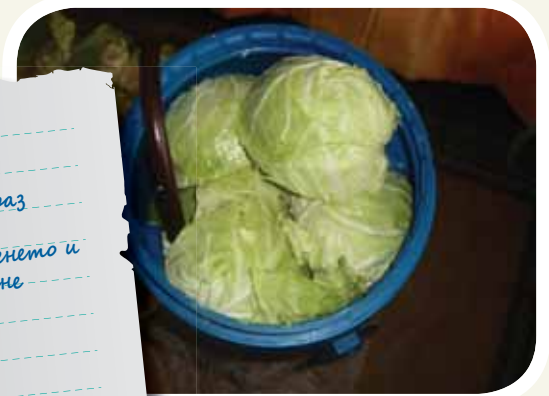
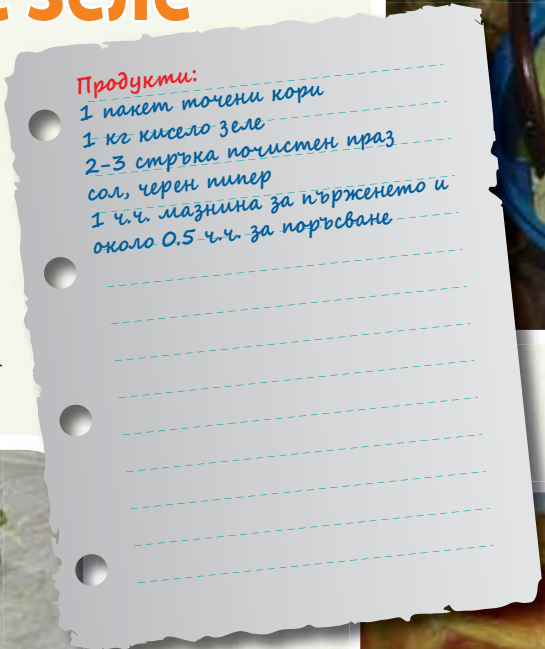

умерено загрята фурна до приятното ѝ зачервяване.



с 1 ч.ч. вода и малко мазнина и печете в



те две кори – плънка от праз, кори – зеле, кори – праз, докато свършат корите.

Завършете с кори и нарежете баницата на едри квадрати. Полейте я



Да ви е сладко!

Цвети

# TOP ENERGY LTD.

**Transportation & Expedited Services**

Повече от 10 години в бизнеса!

**НАБИРАМЕ "TEAM" И "SOLO" ШОФЬОРИ**  
**-SIGN ON BONUS \$1000\***



**ИЗИСКВАНИЯ:**

- CDL
- Всички кандидати трябва да имат най-малко една година опит
- По-малко от 3 движещи нарушения за последните 2 години

**НИЕ ПРЕДЛАГАМЕ:**

- 39 – 50 цента на миля
- Постоянни курсове от Чикаго до Калифорния
- Всички допълнителни курсове са платени
- Всички мили са платени
- Ние плащаме practice мили на нашите шофьори
- Предлагаме повече от 3500 + мили на седмица

**Обадете се за повече информация на:**  
**630 350 4900**

-\*Limited time offer. Call for details.



**HOT! HOT! HOT!**

**FOR LEASE**

**2012 & 2013 DRY VAN  
TRAILERS AVAILABLE**

**ACT FAST QUANTITIES ARE FEW  
UTILITY AND STOUGHTON  
BRANDS AVAILABLE, 2012, 2013, 2014.**



**WE WILL ALSO HAVE BRAND NEW VANS  
COMING IN FOR LEASE IN MAY.**

**CALL TO MAKE RESERVATIONS. TRAILERS GO FAST.**

**CALL US TODAY: 630-607-5600.  
BEST PRICE IN TOWN GUARANTEED**

ЛЕГЕНДАРНА АСИРИЙСКА ЦАРИЦА СЛАВЯНСКО ПЛЕМЕ, НАСЕЛЯВАЛО МАКЕДОНИЯ	КРАСИВА ВОДНА ПТИЦА	ЛЕКОВЪОРЪЖЕН РИМСКИ ПЕХОТИНЕЦ	СПОРТЕН ОТБОР	УРЕДБА	БИСЕР	ПОРОБЕНО ОТ ТУРИТЕ НАСЕЛЕНИЕ	ИРАНСКИ ВЛАДЕТЕЛ	ВЪЗБРАНА ЗА ПОЛЗВАНЕ	УКРАСЕН ЦВЕТЕН КАМЪК
АГРЕГАТНО СЪСТОЯНИЕ НА ВОДАТА	ЮНАК	ДЕКОРАТИВНО ВЕЧНО-ЗЕЛЕНО ДЪРВО	СТИХОТВОРЕНИЕ ОТ ЕМ. ПОПДИМИТРОВ	ЛЕГЕНДА, СКАЗАНИЕ	СТРЕМИТЕЛНО НАПАДЕНИЕ	ПЛОЧКА С НАДПИС			
ЧАСТ ОТ ОБЗАВЕЖДАНЕ			ЗИДАРСКИ ИНСТРУМЕНТ				ЛЕКАРСТЕВНО ХАПЧЕ		ФЕРМЕНТ, РАЗЛАГАЩ МАЗИНИТЕ
МИНЕРАЛ, СЪДЪРЖАЩ ЖЕЛЪЗО				СЪВРЕМЕННА ТЕХНОЛОГИЯ В САМОЛЕТОСТРОЕНИЕТО			МЕХАНИЗЪМ НА ТЪКАЧЕН СТАН		
	ОТБРАНИ ТЕЛНО СЪОРЪЖЕНИЕ		ГЕРОЙ ОТ НЕЩО СЕ СЛУЧИ (ДЖ. ХЕЛЪР)	ГОЛЯМ ПЕРИОД ОТ ВРЕМЕ		ВЕРИГА ОТ ГАЛВАНИЧНИ ЕЛЕМЕНТИ ЗА ПОЛУЧАВАНЕ НА ТОК	СЪЩЕСТВУВАНЕ, ЖИВОТ	ПИТИЕ ОТ ВИНО И ПЛОДОВЕ	ЛИЧНО МЕСТОИМЕННЕ (2-РО ЛИЦЕ ЕД. ЧИСЛО)
ПОСТРОЙКА ЗА ДОБИВЪК	ВИД ЧЕРКОВНА КНИГА		СЕМЕЙСТВО ГУЩЕРИ	ГОЛЯМА ПРИКАЧЕНА НА СТЕНА		ЧИФЛИК			
ИЗПЪЛНИТЕЛ НА ПАНТОМИМА	СТ. ГЪРЪЦИ БОГ НА ШЕГАТА	ДРУЖИНА			ПАМУЧНА ВРЪВ НА КАНДИЛО				УКРАСА НА СЦЕНА
УПРАВА НА ПРАВОСЛ. ЦЪРКВА		ПОМОЩ ОТ ДЪРЖАВАТА	ПАТВИЙСКИ ГРОСМАЙСТОР (1936-1992)		АНГЛИЙСКИ ФУТБОЛЕН ОТБОР			ОБИЧАЙНО ПРАВО В НЯКОИ МЮСКОУЛМ. СТРАНИ	ЗВАННИЕ ЗА ВИСОКО ПОЛОЖЕНИЕ
			ГРУПА ЕДНОРОДНИ ПРЕДМЕТИ		НАША ПЛАНИНА			СТРАНА НА МОНЕТА	
ГРАДСКА БЕДНОТИЯ В ГЪРЦИЯ			АРЖЕНТИНСКИ ФУТБОЛИСТ (ХАЛФ)		ЗАОСТРЕН ПРЪТ		ВЕНЕЦИАНСКА ЗЛАТНА МОНЕТА	ЗАБРАВА, ЗАХЛАС	
ВИД СЛАДКИШ		НАРОДНОСТ В ТОГО	КВАС ЗА ТЕСТО						ГРАД В СЕВЕРО-ЗАПАДНА БЪЛГАРИЯ
	ДРЕВНО СТЕНОБИТНО ОРЪДИЕ	ОРГАНИЧНО ВЕЩЕСТВО ДОБИВАНО ОТ ДЪБОВИ ШИКАЛКИ	МОДЕЛ ОПЕЛ				ОКОСЕНА И ИЗСУШЕНА ТРЕВА		
ДИПЛОМАТИЧЕСКО ПРЕДСТАВИТЕЛСТВО	НОС НА ЧЕРНО МОРЕ	ГУМЕНА ОБУВКА		ФРЕНСКИ КРАД /1773-1850/		ВОЙНИШКИ СЪД ЗА ВОДА	ВИД БРАДВА		
				ХОЛАНДСКИ ФУТБОЛЕН НАЦИОНАЛ		РАЗЛИКА МЕЖДУ ДВЕ ВОДНИ НИВА			
				ТИТЛА НА ЕТИОПСКИ ИМПЕРАТОР		СИЛНО ВЪОДУШЕВЛЕНИЕ			
ПРОЯВА НА СТРАСТ КЪМ НЕЩО			ОРГАН НА ОБОНЯНИЕТО		ВИСОК ОБЩЕСТВЕН ЧИН				РУСКИ ДИПЛОМАТ (1890-1986)
РЕЗЕН ХЛЯБ			ЧЕШКАТА ПАРИЧНА ЕДИНИЦА		КОМПЛЕКТ, ПРИНАДЛЕЖНОСТ (TVP.)			ФРЕНСКИ ГРАД	ШАХМАТНА ФИГУРА
		ПЕЧЕНО МЕСО НА ШИШ	ДРЕВНОТО НАЗВАНИЕ НА ГЪРЦИЯ		ПОДАРЪК		ДЪРВЕНА ЧАСТ НА ПУШКА	СЛАДКАРСКО ИЗДЕЛИЕ	
ДРЕВНО ГЪРЪЦИ ПОЕТ VI-V в. ПР. ХР.		НЕЖЕНЕН МЪЖ	АТОМ ЛЪЧИСТА ЕНЕРГИЯ		ПРЕПАСКА, КАИШ		ЕДНОКОНОНО ФАЙТОНЧЕ В АНГЛИЯ		
ПЛАЩАНЕ В БРОИ			СМЕШНИК В ЦИРКА			УРЕД ЗА ИЗМЕРВАНЕ НА ДЪЛБОЧИНА	КАРУЦАР		
			САМОКОВСКО СЕЛО		ВСЕКИДНЕВНА СТАЯ В ЖИЛИЩЕ		ФРЕНСКИ ЕСТРАДЕН ПЕВЕЦ		
				НАШ ПИСАТЕЛ, ФАНТАСТ		ФРЕНСКИ ЕСТРАДЕН ПЕВЕЦ	ГИМНАСТИЧЕСКИ УРЕД, ПОСТ		КЪСЧЕ ХАРТИЯ С НАДПИС
	ПРЕДПЛАТА			ДУХОВИТ СМЯХ И ВЕСЕЛИЕ			МАЛЪК МАСЛЕН СЛАДКИШ		ОТВЪЛЕН ЖИВОТ (РЕЛ.)
ВИД СКОБА В НОТОПИСА	ПРОЦЕС НА ДЕЛЕНЕ НА КЛЕДЪЧНО-ТО ЯДРО	СТОЛИЦАТА НА КАНАДА		БАГРИЛНО ВЕЩЕСТВО В ХЕМОГЛОБИНА			ОПЕРА ОТ В. БЕЛИНИ		
				ПРОДЪЛЖЕНИЕ НА ЯКАТА			ИТАЛИАНСКИ ФУТБОЛЕН НАЦИОНАЛ (ХАЛФ)		
БАЛКАНСКА СТОЛИЦА			СКЪПОЩЕНЕН КАМЪК				ОРЛЯК		
КОНТЕ			РАЗРУХА КАТАСТРОФА			МАСЛОДАЙНО РАСТЕНИЕ		ПОВЕСТ ОТ ГОГОЛ	
		ВИД КОРАБ			ДЕКОРАТИВЕН ХРАСТ				ПЪТНА ЕДИНИЦА ЗА ДЪЛЖИНА
		ГОРЕША СМОЛА В ПЪКЪЛА (СЛАБ.)			РУНОТО НА ОВЦА				ДРЕВНА ИНДИЙСКА ФИЛОСОФСКА СИСТЕМА
Г-И НА П. СЛАВЕЙКОВ ОТ "РАЛИЦА"					ТОПКА ОТ НЕЩО ВЛАКНЕСТО			КИТАРИСТА НА ГРУПА "КУИИ"	
ГОЛЯМА НЕОТРОВНА ЗМИЯ			СЪЩЕСТВУВАНЕ КАТО ЖИВ ОРГАНИЗЪМ		ДИВО ЮЖНОАМЕРИКАНСКО ЖИВОТНО			ПЕСЕН НА МИМИ ИВАНОВА	
		КИТЕНИК ХАЛИЩЕ	УРЕД ЗА БИЧЕНЕ НА ТРУПИ		ЕДРА ДОМАШНА ПТИЦА		НАЛОГ ЗА ВНОС ИЛИ ИЗНОС		
		МАЛЪК ЦЪРКОВЕН ХОР			ТЕРМИН ОТ БОКСА		ИЗГЛЕД ЗА УСПЕХ		
ЧАСТ ОТ ПРОТИВОВАЗ	МОРСКИ РАЗБОЙНИК ПИРАТ			МЛАДОЖЕНКА			НАМЕТКА		ВОДНИ ДУХОВЕ У ДРЕВНИТЕ ГЕРМАНИ
	ЛЕКАРСТВО ПРОТИВ МАЛАРИЯ			ЕДРО РОГАТО ДОМАШНО ЖИВОТНО			УРЕД ЗА ПРОМЕНЛИВ ТОК С ВИСОКА ЧЕСТОТА		
				ПРИКАЧЕН ЗЕМЕДЕЛСКИ ИНВЕНТАР			ЗАМЕСТВАНЕ, СМЕНЯВАНЕ НА НЕЩО С ДРУГО		
				КАРТА ЗА ИГРА С ОБРАЗ НА МОМЧЕ		ФРЕНСКИ КОМПОЗИТОР (1816-1893)	ПРОЗОРНЕ ЗА ОБСЛУЖВАНЕ НА КЛИЕНТИ		
ВИНТОВ СЪЕДИНИТЕЛ ЗА ТРЪБИ			ЕВРОПЕЙСКА СТОЛИЦА			АМЕРИКАНСКИ АСТРОНАВТ, ЛЕТАЛ ДО ЛУНАТА			ДРЕВНО-ГЪРЪКА БОГИНЯ НА ЗОРАТА
ОСВЕТИТЕЛЕН ПРИБОР			ЧОВЕШКИ ЧЕРЕП, ЧЕЛО						КИТАЙСКАТА ЕДИНИЦА
		МАЛКО МАГАЗИНЧЕ			НАПРЕЧНА ГРЕДА НА КОРАБ			СТАРА ФРЕНСКА МОНЕТА	
РУСКИ КАМИОНИ			МОДЕЛ ФОЛКСВАГЕН					КОСМЕНА ПОКРИВКА НА ГЛАВАТА ПРИ ХОРАТА	
ЮЖЕН ПЛОД				СТЕРЕОТИПНА ФРАЗА					
			ДОЛНО ОБЛЕКЛО						
						РЕКА В БАСЕЙНА НА ДУНАВ			МЪЖКА РОЖБА

РЕЧНИК : ВЕЛИТ, ГУАНАКО, ДОТ, ЛИПАЗА, МИНЕЙ, НЕГУС, НЕРА, НИКСИ, ТИС

## СУДОКУ

Отговори от миналия брой

		2			5			
	8		3				2	
2			9	5	6			
	1	9		8		2		
	2	3		7	9			
4	6		2	7				
	9	5	1			7		
8			2	5				
3				9				

1	2	5	4	6	8	3	7	9
6	9	4	7	3	2	8	5	1
3	8	7	9	1	5	6	4	2
2	5	1	6	7	9	4	8	3
4	3	6	8	2	1	7	9	5
8	7	9	5	4	3	2	1	6
9	1	3	2	8	7	5	6	4
7	4	2	1	5	6	9	3	8
5	6	8	3	9	4	1	2	7

Мацка към младеж:  
- Ние с теб вече сме се срещали...  
- Аз се чудя отде тези цици са ми познати!



Жената:  
- Скъпи, бременна съм!  
Какво ти се иска да е?

Мъжът:  
- Шегга.



Жена казва на мъжа си:  
- Днес разсеях мита за мъжкото превъзходство. Сама смених крана на мивката и при това не изпих шест бири, никого не напсувах и не тичах три пъти до железарията.



Ученик се оплаква на учителя:  
- Мисля, че не заслужавам двойка.  
- Знам, Иванчо, но по-ниска оценка

**Шофьор минава на червено с колата. Веднага го спира жена-катаджия. Той спуска стъклото и пита:**  
- Колко?  
- Петдесет лева.  
- Добре, качвай се!

- Синко, получил си двойка по математика!  
- Кой ти каза?  
- Твоята учителка!  
- Ах, тези жени хич не могат да пазят

## МОСТОВЕ

Мостове се играе на правоъгълна решетка. Някои клетки са заети от кръгчета с цифри от 1 до 8 - това са островите. Останалите клетки са празни. Целта е да се свържат всички острови в единствена, свързана група като се прекарват мостове между тях при следните условия: Мостовите трябва да започват и завършват от острови по права линия хоризонтално или вертикално; Мостовите не трябва да пресичат други острови или мостове; Най-много два моста могат да свързват двойка острови; Броят на мостовите свързани с даден остров трябва да е равен на цифрата на острова.

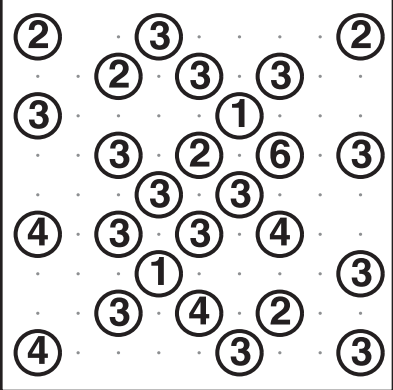

ОТГОВОРИ ОТ МИНАЛИЯ БР.

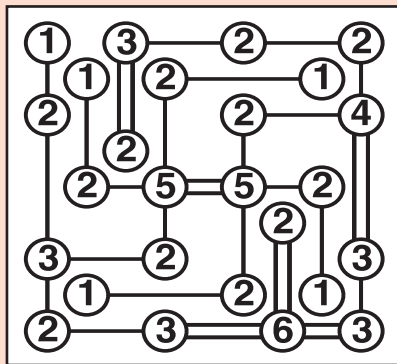

## КОНТУРИ

Трябва да съединявате съседните точки, така че да формирате една единствена затворена линия без пресичания или разклонения. Номерата между точките показват точно колко чертички трябва да има около съответното квадратче.

ОТГОВОРИ ОТ МИНАЛИЯ БР.

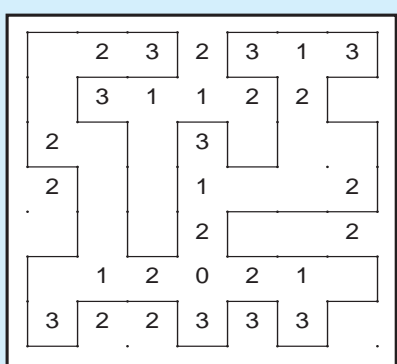
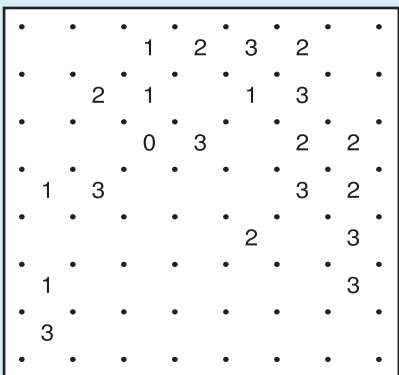

## КАКУРО

Трябва да попълните всяко празно квадратче с някоя цифра от 1 до 9. Сборът от цифрите в белите празни квадратчета трябва да е равен на числото в съседното сиво квадратче.

ОТГОВОРИ ОТ МИНАЛИЯ БР.

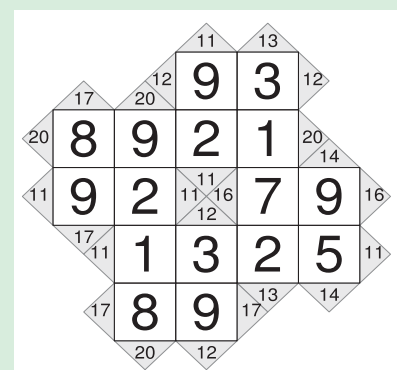
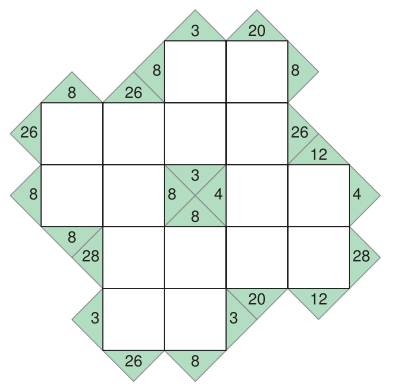

## Виц в снимка



Две приятелки се срещат и едната казва на другата:  
- Вчера мъжът ти какъв виц ми каза, че... щях да падна от леглото!

няма.



Бащата:

тайна.



Млада монахиня се изповядва:

- Свети отче, грешна съм.  
- Какъв е твоят грях, дъще?  
- Налегнала ме е суетата, отче. По няколко пъти на ден се поглеждам в огледалото и виждам колко съм красива. Отецът надниква през прозорчето на изповедалнята с любопитство, след това казва:  
- Можеш да продължаваш, дъще. Това е заблудение, дъще, това не е грях...

## Отговор на кръстословицата от миналия брой

ВОДОРАВНО: Маи. Акари. КАМЕНИЦА. Казанова. Амели. Игленици. От. Разорение. Амнини. Посон. Илитерат. Хинидин. Яребици. Кеп. Коа. АП. Катер. Кронин (Арчибалд). Ядка. Дири. Ринит. Рил. Кол. Знаменатели. Барок. Алан. Лапад. Ломен. До. Ас. Рада. Арад. Перес (Шимон). РАИ. „Торино“. Илорин. Еди (Линдзи). Ат. Цена. Ек. „В тила“. Иван Иванов. Месо. Кан. Лилиев (Николай). Насип. Рид. Ама. Дат (Раджани). Дипломат. Баронет. Маад. Лок (Джон). Галапагос. Асарак. Лад. Милев (Гео). Киев. По. Тор. Хол. Ма. ТЕФАЛ. Самар. Вила. Сака.

ОТВЕСНО: Кар (Джералд). Кок. Лата. Сноб. „Дама Пика“. Обороти. Агата. Мезонет. Ламар. Вас. Радом. Велосипед. Редица. Идол. Ра. Нирод (Фьодор). Ризон. Нен. ПАН-АМ. Пи. Еник. РНК. Поник. Тепих. Цин. НОКИА. Де. Авар (Ищван). Талон. Магии. Ар. Маори. Анид. Гел. Леля. Орел. Елен. Димов (Димитър). Ике (Тайга). Иренина (Магдалена). Сокол. Пас. Ми. „Анете“. Инана. Висла. Кал. Ази. Ебонит. Срив. Одаи. Кацари. Тел. АНТ. Илм. Сет. Анимация. Лари. Име. „Алавес“. Ро. И Ти. Дрипа. Елеватор. ФА. Ивон. Аки. АДИДАС. Капак. Атина Палада. Омар. Кола.

Водоравно: Жрец, Аспра, Аби, Аврал\* Аверс, Аутобан, Ниш\* Планета, Ребус, Зико\* Аса, „Рир“, Дивинил\* Чек, Зефир, Мотор\* Кан, Бивак, Пилат, Фас\* Астор, Пор, Волан, Сейф\* Пац, Новатор, Зор\* Хор, Кра, Уилис (Брус), Маниер\* Транс, Цяр, Винетка\* Ате (Пиер), Изток, Колит\* Миза, Мол, Букак, Пек\* Класа, Варел, МАН, Рамо\* Айк (Дейвид), Килим, Капан\* Ейл, Кадия, Чай, Буба\* Мисия, Залог, Базар\* Гагарка, Макадам, Тото\* Гънка, Кадър, Зет, Вал\* Харта, Мосул, Битум\* До, Замах, Мафия, „Вам“, „Оси“, Карат, Херес, Къна\* Баби, Ресор, Печ\* Кабошон, Пирин, Барака\* Талий, Магия, Ла\* Дирек, аран, Мис, Тога\* Кер, Гети, Глава, Инат\* Талон, Вежда, Гилотина

Отвесно: Трал, Експорт, Лай, Ага, Статика\* Ева, Катар, Емайл, Гърди, Барел\* Сцена, Нок, Иск, Манто, Болеро\* Реса, Криза, Кирка, Кашик\* Каста, Фраза, Каска, Забой\* Зип, АНТ, Видиа, Марин, ев\* Спа, Девон, Сомалия, Комат, Мате\* Рур, Фароу (Миа), Кория, Масат, Париж\* Материк, Виц, Лем (Станислав), Задух, Рига\* Обир, Валяк, Чакъл, Херинга\* Бабул, Потир, Талар, Месия\* Бас, Милос, Кум, Йод, Барон, Маг\* Чин, Долар, Вокал, Газифер, Киви\* Титан, Милан, Метис, Сал\* Хан, Вот, Заник, Куб, Туя, Пал\* Визир, Сонет, Рабат, Кератит\* Аршин, Ферит, Папазов (Константин), Въча, Они\* Китай, Екзема, Атаман, Каган\* Алгол, Сфера, Контрол, Мана, АТА\*

МЕТАЛЕН ЛИСТ ВАЛС ОТ ЛОХАН ЩРАУС	НОЩНА ПТИЦА ВИД СПОРТ, ХАНДБАЛ	ДОМАКИНСКИ СЪДОВЕ СЪСТЕЗАТЕЛ ПО БОРБА	ЕГИПЕТСКО БОЖЕСТВО ГЕРОИНЯ НА Ъ СИНКЛЕР „ПЕТРОЛ“	БАЛЕТНА СЪПКА СТАРИНИ ПРЕСТАРЯЛОСТ	ПОРОДА ДРЕБНИ КУЧЕТА ЦВЕТЕ ГЕРГИНА	ПОП НАША ПОП ПЕВИЦА ФИЛМ НА ЛЮК БЕСОН	РОД ПОЛУ-МАЙМУНИ
ВИД ТЕЖКО КОЛЕЛО В МАШИНА ТЪРЖИЩА				НАША ЕНЦИКЛОПЕДИЯ СТАРО ИМЕ НА СОФИЯ			
АВТОМАТИЧЕН УРЕД УЧЕНИЧЕСКИ СТОЛ			ЖИЛЕЩО НАСЕКОМО ГЕРОЙ НА Х.РИВЕРА „ВЪРТОП“		УГОЩЕНИЕ МЛЕКОПРО-ИЗВОДИТЕЛ		
ЮЖЕН ПЛОД ПОЛОЖИТЕЛЕН ОТГОВОР		РИТУАЛ, ОБРЕД ЛЕТАТЕЛЕН АПАРАТ	ВАРЕНО ЖИТО С ЖЕЛИРАН СОК РАЗКАЗ ОТ Д.ТАЛЕВ		РЕКА В ЙОРДАНИЯ КЕФАЛОВА РИБА		ДРЕВНИ ЖИТЕЛИ НА БАЛКАНСКИЯ ПОЛУОСТРОВ МЕКСИКАНСКИ ФИЛМ НА ЕМ. ФЕРНАНДЕС СЪГЛАСИЕ, ЕДИНОДУШИЕ
ЦИРКОВИ ПЛОЩАДКИ ГЕРОИНЯ НА Й.ЩРАУС „ПРИЛЕПЪТ“			ЕДРА ЖИЩНА МОРСКА РИБА КОРАБНО КОРМИЛО		И КИТАЙСКИ УДАРЕН МУЗИКАЛЕН ИНСТРУМЕНТ		БЛОКЧЕ ЗА ПЪТНА НАСТИЛКА ФРЕНСКИ ФЕСТИВАЛЕН ГРАД
ХИЩНА МОРСКА РИБА ОБРАЗЦИ, МОСТРИ ГРАД В ЯПОНИЯ				ВИД ЯПОНСКА БОРБА СЕДЯНКА			ПРЕИЗПОДНЯ ИЗРАСТЪЦИ В ЖИТНИ КЛАСОВЕ
ОТСКАЧАНИЯ НА КУРШУМИ СЛЕД ИЗСТРЕЛ СТИХОТЪВ ОТ ХР.РАДЕВСКИ				ДЪРВЕН ПЛУГ СТРАНА НА МОНЕТА			БАЛКАНСКА СТОЛИЦА
РАЗКАЗ ОТ АЛ.КУПРИН НОРВЕЖСКИ ДРАМАТУРГ 1828-1906 „КУКЛЕН ДОМ“					ГЕРОИНЯ НА АЛФОНС ДОДЕ „АРЛЕ-ЗИАНКАТА“ ИТАЛИАНСКИ ФУТБ.ОТБОР		
ЧАСТ ОТ ИГРА НА ТЕНИС СТАРО ИМЕ НА РУДОЗЕМ			СТОЛИЦАТА НА КИПЪР СПЕЦИАЛНО ОБРАБОТЕНО ЖЕЛЯЗО			ТАКСА, НАЛОГ ВОДОПАД В СЕВЕРНА АМЕРИКА	
МОДЕЛ НА ФОРД МАРКА НЕМСКА КОЗМЕТИКА		ЦИРКОВИ ПЛОЩАДКИ ГЕРОИНЯ НА Й.ЩРАУС „ПРИЛЕПЪТ“		НАШ АКТЪОР ТРЕПЕТЛИКИ		РЕЧНА РИБА ЯПОНСКИ ВОЕНЕН ДЕЕЦ 1877-1966	
ИМЕНАТА НА ИСПАНСКИ ТЕНОР ПЛАВАТЕЛЕН СЪД		НЕМСКА ПОП ПЕВИЦА СТРОИТЕЛНА СМЕС			НАРОДНОСТ В ТАЙЛАНД ЕДНА ОТ ЗОДИИТЕ		РЕКА В ИРЛАНДИЯ ДЪРЖАВА В АФРИКА
ДИМООТВОДИ СПОРТНА ДРЕХА ДРАМА ОТ НИКОЛО ПИККОЛО							ПЪРВЕНЕЦ СТИХОТЪВ ОТ ЛЕРМОНТОВ
ВЕЙКА, КЛОЧЕ ОСНОВНА ОБРАБОТКА НА ПОЧВАТА							ФРЕНСКИ ПОЕТ И РОМАНИСТ 1897-1982 ВИД БЪРЗ ТАНЦ
ВИД ПСЕВДОНИМ ЕКВАДОРСКИ ПИСАТЕЛ 1906-1978 „МЕТИСИ“			ЧАСТ ОТ ОБУВКА ПРЕЖДА ОТ АНГОРСКА КОЗА			КУПЧИНИ ФРЕНСКИ ПОЛИТИК	
НАШ АКТЪОР 1922-1997 „ОТКОГА ТЕ ЧАКАМ“			ВИД МОРСКИ РАЦИ ПЯЯКО-ОБРАЗЕН ВРЕДИТЕЛ		СЛАДКО И НЕПРЕКИПЯЛО ВИНО БАЩА ИЛИ МАЙКА НА ДЕТЕ		ЯПОНСКИ ПИСАТЕЛ „ЛИЧЕН ОПИТ“ ПРИТОК НА ДУНАВ
ГРУБА СЕЛСКА ДРЕХА МЯРКА ЗА ЗЕМНА ПЛОЩ			ГЕРОИНЯ НА АЛ.РАЙЧЕВ „ЖАН АСПАРУЖ“ ИМУЩЕСТВО, СЪСТОЯНИЕ			ГЕРОЙ НА В.ВОСТОКОВ И О.ШМЕЛЪВ „ГРЕШКАТА НА РЕЗИДЕНТА“	
БЪЛ ТЪВЪРД НЕРЪЖДАЕМ МЕТАЛ ЗАПУШАЛКА				КАРТИНА ОТ ТИЦИАН		ГЕРОИНЯ НА Д.ДИМОВ „ПОЧИВКА В АРКО ИРИС“ ХОРО ОТ ПЕТРИЧКО	ЯПОНСКИ ТЕАТЪР ТЪРЖЕСТВЕНА ЗАЛА В УНИВЕРСИТЕТ
БУЕН ЖРЕБЕЦ ЧАСТ ОТ ЕЛ.ДВИГАТЕЛ		БЪЛ ТЪВЪРД НЕРЪЖДАЕМ МЕТАЛ ЗАПУШАЛКА	ГЕРОИНЯ НА ИВАН ВАЗОВ „КЪМ ПРОПАСТ“ ЛИЦЕВ СПАЗЪМ	ПЪРВИЯТ ЛЕТЕЦ (ГР.МИТ.) ИГЛОЛИСТНО ДЪРВО			АГЕНЦИЯ ПО ПЕЧАТА НА БИВШАТА ГДР МЕТАЛНА ЖИЦА
ИНТЕРНЕТ (РАЗГ.) ШУМЕРСКА БОГИНЯ					ЗРЕЛОСТЕН ИЗПИТ ЛИЧНО МЕСТОИМЕННИЕ		
ЕКСПЕРИМЕНТ ГЕРОЙ НА В.ДРУМЕВ „ИВАНКО“			ПОЩЕНСКА ПРАТКА			СТАРО ИМЕ НА СРЕДЕН ВЬЕТНАМ ВИД ИГРА НА КАРТИ	
			ЛЕКАРСТВО ОТ КОКИЧЕ				ПАЛЯЧО, СМЕШНИК

РЕЧНИК : АНИМ, АРАКИ, АРАНА, ВАРИ, ВАТОС, ИКАСА

## iPhone 7 Plus ще има 3 GB RAM, излиза към края на 2016 г.

Машинката ще е снабдена и с Apple A10 процесор

АЧО ВЛАДИМИРОВ

vladimirov@bg-voice.com

Следващото поколение iPhone ще има още повече RAM памет и Apple A10 процесор, твърдят източници от компанията производител. Информация, изтекла в специализираните издания, сочи, че 4.7-инчовият iPhone 7 ще запази сегашните 2 GB, които 6S и 6S Plus имат, афаблетът iPhone 7 Plus, който се очаква да се появи до края на следващата година, ще получи един гигабайт допълнително, достигайки 3 GB. Това ще е единствената разлика между двете устройства. Те ще работят с процесора от ново поколение, който ще носи името Apple A10. При сегашните поколения iPhone почти няма разлика между 4.7- и 5.5-инчовите iPhone. iPhone 6S Plus притежава оптична стабилизация и Full HD резолюция – нещо, което

при 6S липсва.

Очаква се iPhone 7 и iPhone 7 Plus да имат напълно нов дизайн, като премиерата ще се състои традиционно през септември 2016 г. iPhone 7 ще е най-тънкият iPhone на компанията (6 милиметра). Анализатори твърдят, че тази година Apple все пак ще представи и трети iPhone, който ще има 4-инчов дисплей. Това ще се случи към края на годината.



## Китай представи първия си пътнически самолет C919

Китай представи своя първи голям пътнически самолет C919 от производствената линия в Шанхай, като обеща да оспори господството на „Еърбъс“ и „Боинг“ на световния авиационен търговски пазар. Въпреки че C919 е на най-малко една година от производство, държавната „Commercial Aircraft Corporation of China“ (Comac) не крие своите бъдещи планове да направи друг по-голям самолет. Правителството иска да използва C919 като трамплин за разработване на национална авиационна промишленост. В това начинание участват повече от 200 фирми, 36 университета и стотици хиляди хора персонал за развитието на самолета.

Много от ключовите компоненти на C919 са направени в чужбина –

включително двигателите (от CFM International, съвместно предприятие на САЩ и Франция), електрическата система и системата за кацане (и двете от САЩ – базираната Honeywell).

Китайският C919 ще значи и край на двуполюсния модел Boeing – Airbus. Comac очаква да продаде 2,000 самолета през следващите 20 години и някои китайски анализатори дори прогнозира ABC (Airbus-Boeing-Comac) – борба за пазарен дял между трите компании в дългосрочен план. Досега C919 е получил 517 поръчки предимно от държавни китайски превозвачи и местни самолетни лизингови компании. Липсата на сертифициране от Федералната авиационна администрация (FAA) на САЩ се разглежда като основна пречка за международни продажби.



## ARGOS CARRIER INC

НАБИРА ШОФЬОРИ И СОБСТВЕНИЦИ НА КАМИОНИ ЗА „TEAM“  
НЕОБХОДИМ Е „DOUBLE ENDORSEMENT“

ШОФЬОРИТЕ ПОЛУЧАВАТ ПО 60 ЦЕНТА НА МИЛЯ  
СОБСТВЕНИЦИТЕ НА КАМИОНИ ПОЛУЧАВАТ ПО \$1.20 НА  
МИЛЯ + FUEL SURCHARGE, В МОМЕНТА Е 39 ЦЕНТА НА МИЛЯ

ОБАДЕТЕ НИ СЕ ДНЕС.

ТЕЛ.: 312-785-0337

# Невероятно: Марко Косев за пети път шампион на планетата



**МАРИН КОСТОВ**  
marin@bg-voice.com

**Б**ългаринът Марко Косев спечели рекордна пета световна титла по бойно самбо на световното първенство в Казабланка (Мароко). На финала

в категория до 57 килограма Косев победи с 6:0 точки Богдан Бабенко от Украйна. Преди това последователно на полуфинала роденият в Севлиево самбист се справи срещу представителя на Русия Артур Багаутинов и Ахмет Тинрабердиев от Тюркменистан. Косев е единственият състезател на планетата с пет световни титли, задминавайки легендата Фьодор Емеляненко (Русия), който има четири.

„Посвещавам световната титла на кума си. Вчера се навършиха девет месеца от смъртта му“ – бяха първите думи на Косев след успеха. Очаквайте пълното интервю с най-титлувания самбист в света в следващия брой на BG VOICE.



Освен Марко Косев със злато от Мароко си тръгна и Веселин Иванов в категория до 62 килограма. На финала Веско победи трудно с 4:3 точки изненадата на шампионата Джош Уолкинс от Тринидад и Тобаго, а преди това преодоля представители на Казахстан, Камерун и Украйна.

„Посвещавам тази победа на моята съпруга, на дъщеря ми, на моите родители и на всички приятели. Този медал означава много за мен. Целият свят трябва да знае за България! Да знае, че в нашата страна живеят много силни мъже“ – заяви след победата на финала Иванов.

Мариян Димитров пък стигна до сребърен медал в категория до 90

кг бойно самбо, след като на финала отстъпи пред Вячеслав Василевский от Русия. В категория над 100 кг бойно самбо бронзово отличие завоюва Мартин Маринков, а в долната категория до същото отличие стигна и Атанас Джамбазов.

При жените Мария Оряшкова спечели сребърен медал в категория до 80 кг. Българката стигна до отличието, въпреки че е със сериозна контузия на коляното. Българката игра на обезболяващи инжекции в първите си срещи от шампионата, но не излезе на финала срещу Светлана Тимошенко от Беларус.

Така родните самбисти спечелиха общо шест медала и се наредиха на второ място в отборното класиране.



## Нели Митрева с нови две отличия



**Е**динствената българка с професионална карта по културизъм в САЩ спечели нови две купи. Бившата национална състезателка по лека атлетика се класира на 3-то място „Figure Novice“ и 4-то „Figure Open“ на елитното състезание за професионалисти от веригата PNC – „Max Muscles Mid Atlantic championship“, проведено се в столицата Вашингтон. Това е и последно състезание за високата

брюнетка за тази година.

„Беше прекрасно шоу, последно за мен тази година“, написа Нели в страницата си във фейсбук. „Сега ще се отдам на почивка една седмица и се връщам във фитнеса – сезон 2016 идва. Благодаря на треньора ми, семейството ми, приятелите ми и всички, които ме подкрепяха. Ще се върна на подиума отново догодина, следвайки целите си. Благодаря на всички. Обичам ви.“

# Най-голяма изненада в историята на ММА – Холи Холм нокаутира Ронда Раузи

**Х**оли Холм е новата шампионка до 61 кг в женската дивизия UFC. Холм нанесе първа загуба на Ронда Раузи след КО във втория рунд. UFC 193 се състоя в Австралия пред почти 50 000 зрители. Досега Раузи имаше 12 победи в 12 мача, като в 11 от тях спечели още в първия рунд. Холи Холм пък продължава серията си от победи, като вече има рекорд от 10-0. Това бе седма поредна защита на титлата за Ронда, но 7-ицата се оказа нещастна за 28-годишната американка.

Двубоят се разви изключително изненадващо. Раузи не бе на обичайната си висота. Изглеждаше бавна, мудна, неподготвена за този двубой. И физически, и психически. Това бе първото нещо, което направи впечатление. Последните четири мача преди двубоя с Холм Раузи спечели за общо 130 секунди.

16 секунди ѝ отне да нокаутира Алексис Дейвис през юли 2014-а, 14 – Кат Зингано през февруари 2015-а. Приключи и с Бет Корея за малко над половин минута през август. Сега обаче

Ронда ще излезе срещу съперник, срещу какъвто не се бе изправяла преди.

Холи Холм е бивша световна шампионка по бокс и бивша шампионка по кикбокс. През януари 2002 година Холм прави дебюта си като професионалист в бокса в категория до 64 кг, побеждавайки Марта Орозко с ТКО в третия рунд. През юни същата година дебютира и на професионалния кикбокс ринг. Побеждава Валери Антонсън, но записва само още два мача (загуба и победа), след което прехвърля кариерата изцяло на боксовия ринг. В боксовата си кариера Холм има общо 33 победи (9 с нокаут), две загуби и три равни мача. Има общо 16 успешни защити на титлата си. През март 2011-а, когато смесените бойни изкуства вече са известни по цял свят, но все още женските дивизии не са развити, Холм дебютира в ММА. Побеждава Кристина Домке с ТКО в края на втория рунд. Следват още шест поредни победи в няколко различни организации.



През февруари 2015-а дебютира и в UFC. Побеждава Ракел Пенингтън след съдийско решение, след което повтаря същия успех и над Марион Рене и така стига до мач за титлата.

И въпреки че Раузи знаеше точно

какво да очаква от двубоя, така и не успя да го предотврати. Получи няколко силни удара през първия рунд. Холм успя да я разкърва, като спечели и рунда с 10-9. В началото на втория Раузи се опита да приключи бързо двубоя, но отново бе засечена добре на няколко пъти. След това последва ритник в лицето, от който Ронда не успя да се възстанови.

Всъщност Ронда не загуби двубоя на октагона, а извън него. Защото, както вече разбрахте, тя умее да размазва противниците. Ронда взе насериозно повече кариерата си като актриса, модел и звезда, отколкото тази в клетката. Участия в реклами, мегамиллионни филмови продукции, снимки в списания, интервюта в едни от най-гледаните вечерни увлекателни предавания. Е, тази загуба със сигурност ще намали публичните изяви на Ронда – дано тя си извади поуците.

Тъй като събитието може да се окаже и най-гледаното на живо в историята на UFC, не е изключено съвсем скоро да има реванш. Говори се за UFC 200, което ще е по някое време през следващата година.



## WOMEN'S AND CHILDREN'S HEALTH CARE 25 ГОДИНИ АГ ПРАКТИКА В БЪЛГАРИЯ И САЩ

**Д-р Пламен Дочев, M.D., F.A.C.O.G.**  
Специалист акушер - гинеколог

\* Patients' Choice Award – 2010/2012

\* Top Obstetrician – Gynecologist of America Award – 2011

**ГРИЖИ ЗА БРЕМЕННОСТТА (женска консултация)**

**РАЖДАНЕ**

**ГИНЕКОЛОГИЧНИ ЗАБОЛЯВАНИЯ**

**ПЪЛЕН СПЕКТЪР ГИНЕКОЛОГИЧНА ХИРУРГИЯ – конвенционална, лапароскопска, da-Vinci – хирургичен робот**

**НА МЯСТО В ОФИСА:**

**3D ултразвук, пълна лаборатория**

**ОФИСИ:**

**ALEXIAN BROTHERS HOSPITAL  
800 W BIESTERFIELD RD. STE # 408  
ELK GROVE VILLAGE, IL 60007**

**LUTHERIAN GENERAL HOSPITAL  
1875 DEMPSTER STR. STE #550  
PARK RIDGE, IL 60068**

**TEL: 847.593.6600, FAX: 847.593.3544**

# ORGANIC

## Българско кисело мляко

Пакетирано в стъклен буркан  
за свежест!

Направено по традиционна българска рецепта.



Какво различава нашето мляко от другите?  
Без стабилизатори, сухо мляко, пектин,  
желатин и химикали.

### PROBIOTIC

Пастъоризирано краве мляко с 4 живи бактерии.  
Lactobacillus Bulgaricus, Lactobacillus Acidophilus,  
S. Thermophilus, B. Bifidum.

ТЪРСЕТЕ В МАГАЗИНИ **SERDIKA** и в локалните МАГАЗИНИ!

# GR6 LLC – Женя ВИЧЕВА

ТАКСИ, НОТАРИАЛНИ ЗАВЕРКИ, АПОСТИЛИ,  
ПЪЛНОМОЩНИ, ПРЕВОДИ, РАЗВОДИ,  
ДЕКЛАРАЦИИ ЗА ПЪТУВАНЕ НА ДЕЦА,  
ПОКАНИ, ВИЗИ, ГРАЖДАНСТВО, ИМИГРАЦИЯ,  
РЕГИСТРАЦИЯ НА ФИРМИ, IFTA, IRP, 2290 И ДР.  
ЗАСТРАХОВКИ – ЗДРАВНИ, АВТО & ДОМ, ЖИВОТ.

## ГАРАНТИРАНИ НИСКИ ЦЕНИ

Адрес: 3826 Emerson Drive, Schiller Park, IL 60176  
Tel. 847-928-9493 Fax: 847-447-3019  
Email: [rwicev@yahoo.com](mailto:rwicev@yahoo.com)

# STILIAN DINEV

REAL ESTATE BROKER

(312) 451-1561  
[SDINEV@YAHOO.COM](mailto:SDINEV@YAHOO.COM)



FOR ALL YOUR REAL ESTATE NEEDS  
Short Sales • Foreclosures • Rentals

RUNWAY REALTY, INC.  
7725 W. WILSON AVE., NORRIDGE, IL 60706



# MARIELA DIMITROV

Real Estate Broker

773-742-5068

[toprealtor3@gmail.com](mailto:toprealtor3@gmail.com)



Top Realty Group

Regular Sales  
Rentals  
Foreclosures  
Short Sales

# Appolonia Realty Inc

## Velina Ivanova

Managing Broker/Owner

- + Short Sale
- + REO
- + Foreclosures
- + Regular Sale

Cell: (847) 845 2791

Fax: (847) 222 7168

E-mail: [ivanovavelina@yahoo.com](mailto:ivanovavelina@yahoo.com)



# Gergana Todorova

Real estate broker



Cell: 773.827.7827, F: 206.926.9721  
O: 847.392.1855  
210 W. Northwest Highway,  
Arlington Heights IL 60004,  
[gergana.todorova@bairdwarner.com](mailto:gergana.todorova@bairdwarner.com),  
[www.gerganatodorova.bairdwarner.com](http://www.gerganatodorova.bairdwarner.com)



# Hristo Nikolov

Sales Associate

Cell 708.717.6098

Office 630.378.2500

Fax 630.378.4632

[hristo@windycityjay.com](mailto:hristo@windycityjay.com)  
[www.windycityjaytrucksale.com](http://www.windycityjaytrucksale.com)



# WindyCityJay Truck Sales, Inc.

109 W South Frontage Rd., Bolingbrook, IL 60440



## АБОНИРАЙ СЕ ЗА BG VOICE

ВАРИАНТ №1: От вашия компютър. Отидете на [www.BG-VOICE.com](http://www.BG-VOICE.com), в горния десен ъгъл ще намерите бутон „Получавай BG VOICE у дома“, кликнете върху него и попълнете формата.

ВАРИАНТ №2: Изпратете ни този талон с текста и чек или мъни ордер до: Bulmedia Group, 1216 S New Wilke Rd, Ste #410, Arlington Heights, IL 60005

Адрес за получаване:  
(попълнете данните си на английски)

Име: .....

Тел.: .....

e-mail: .....

Адрес: .....

.....

.....

.....

Днешна дата: .....

за 6 месеца (26 издания) \$69\*

за 1 година (52 издания) \$129\*

\* Цените са валидни само за клиенти на територията на континентална Америка и Канада

Изпратете талона с чек или мъни ордер на:  
Bulmedia Group  
1216 S New Wilke Rd, Ste #410 Arlington Heights,  
IL 60005

# VIS INTERNATIONAL INC.

НАБИРА OWNER OPERATORS.  
НАЙ-ДОБРИТЕ ЦЕНИ НА ПАЗАРА.

- 24/7 DISPATCH
- 90% LOAD PAY
- IFTA PREPARATION
- ALL PERMITS



CALL NOW 630-696-0463 or 630-890-0125

- ▶ ИМИГРАЦИОННИ УСЛУГИ
- ▶ АМЕРИКАНСКО ГРАЖДАНСТВО
- ▶ ПЕТИЦИИ ЗА РОДНИНИ
- ▶ AFFIDAVIT OF SUPPORT
- ▶ ОТКРИВАНЕ НА ФИРМИ/ TAX ID NUMBERS
- ▶ ИЗГОТВЯНЕ НА ТАКСИ ЗА ГОРИВО IFTA, HWY TAX IRP
- ▶ ВСИЧКИ УСЛУГИ ЗА СОБСТВЕНИЦИ НА КАМИОНИ/ТРАНСПОРТНИ ФИРМИ
- ▶ MC NUMBER, DOT NUMBER, PERMITS FOR NM/KY/NY

ИВЕЛИН: ТЕЛ.: 708 415 0590 ТЕЛ.: 779 770 0911

**Недвижими  
ИМОТИ В МАЯМИ**  
Покупко - продажби, под наем, инвестиции.



**Георги Киров**  
Real Estate Broker

Ph: (305) 807-6754  
Email: kirovusa@gmail.com  
Web: investormiami.com  
Harding realty, Inc.

**CDL БЪЛГАРСКО УЧИЛИЩЕ**  
**BG СОБСТВЕНИК & BG ИНСТРУКТОРИ**

- 2-5 ДНИ
- 100% ГАРАНЦИЯ
- THE BEST IN USA

RUSSIAN, BULGARIAN, MACEDONIAN  
SERBIAN, POLISH, ENGLISH, SPANISH

**НЕУВЕРЕНИ/НЕСИГУРНИ В СЕБЕ СИ ЗА CDL-100% ПОМОЩ**

**WWW.BGCDLASMB.COM, CDLBGTRUCKS@GMAIL.COM**  
**954-821-5740 OR 224-766-9544 or 219-765-4035**



**ОФИСИ ПОД НАЕМ В ELK GROVE VILLAGE**

На 2,2 мили от  
летище „О'Хейр“

От 150 до 10 000 sq. ft.

Обадете се на  
**847-593-3195** или  
**info@lpmcorp.com**

**700 Nicholas Blvd, Elk  
Grove Village, IL 60007**



**SCISSOR CITY SALON**  
CUTS, HIGHLIGHTS, COLOR, PERM, CORRECTIVE COLOR,  
SPECIAL HAIR TREATMENT, UP DOS



ДОКАЗАН ПРОФЕСИОНАЛИСТ.  
УЧЕНИЧКА НА СТИЛИСТ  
КАПАНОВ, УЧАСТНИЧКА В ЕДНО  
ОТ НАЙ-ГОЛЕМИТЕ „HAIR EXPO  
AND SHOW“ В СВЕТА- В ПАРИЖ.

**ВАЛЯ ДРАГИНОВА**

1734 W. GOLF ROAD, MT. PROSPECT, IL 60056 TEL.: 267.640.6240

FINANCIAL DIFFICULTIES? AVOID FORECLOSURE. I CAN HELP.





Call or Text: 630-965-7328  
galya.georgieva.gg@gmail.com

Под Наем, Покупка И Продажба  
На Недвижимо Имущество.

**SFR**  
SHORT SALES &  
FORECLOSURE  
RESOURCE

- Real Estate Broker
- Short Sale & Foreclosure Specialist
- Partnered with the largest real estate company in Chicagoland

*Galya Georgieva*



**ВАШАТА ВИЗИТКА ТУК**

**vizitki@bg-voice.com**

**tel: 224-434-1813**

**\$25 на брой  
за 1, 2, 3 месеца**

**\$15 на брой след първите  
3 месеца**

**ЗНАЕТЕ НЕЩА, КОИТО СА ИНТЕРЕСНИ?  
ПИШЕТЕ ДОБРЕ?**

**BG VOICE** търси кореспонденти и сътрудници  
за градовете  
**Чикаго**  
**Ню Йорк**  
**Торонто**



В екипа ни са добре дошли млади, енергични хора с идеи.  
**BG VOICE** дава журналистическа свобода и  
възможност да разкажете истории на най-много българи в САЩ.

Изпратете ни мейл с ваши материали, кратко резюме и телефон за връзка на  
**newsroom@bg-voice.com**





TRAILER CHARGE. 24/7 DISPATCH (8470)553 -4122 (630)847 -5936 8475534122 №9575

**PART TIME JOB NEED STUDENTS FOR PART TIME JOB.** OWN CAR REQUIRED. PLAYERS 2-3 HR A DAY \$20 HR 773 968 7970 7739687970 №9627

Mного otgovorna, socialen rabotnik,absoluten profesionalist, tarsi rabota kato detegleda4ka v balgarsko ili smeseno semeistvo, ob4ashta decata na 48g. vdovica.Nqmam viza. 00387603595228 №9683

VERILA TRANS INC IS LOOKING FOR **OWNER OPERATORS.** We've got friendly dispatch service with a negotiable dispatch fee. We are able to give you LOKAL, REGIONAL, and OVER THE ROAD loads. Make your owner schedule and be home when you want. If you are interested in working with VERILA TRANS please call GERI 708-831-8432 or send us an e-mail at verilatrans@gmail.com 7088318432 №9713

**Под наем**

**Chicago + suburbs**

Davam pod naem **ETAG OT KASTA** v Roselle 1500, 00 \$.Etaga vkluchva 3 spalni hol, kuhnja.Ima l goljam Porch kam etaga .Moge da se dade po spalni 500 \$ na spalnja. 6309233333 №9821

damam pod naem **2 BEDROOM 2 BATHROOM INSIDE GARAGE** and patio ap in Elk grove village il, 1200 dollars , tel 8473121653 №9824

Давам **СТАЯ** под наем от 12.16. Цена 295\$. В цената е включен вода, отопление. Ток и интернет, отделно. Намира се близо до кръстовището на Лауренс и Пуласки. Денонощен транспорт и магазини. 4078442289 №9832

One **BEDROOM APARTMENT** for rent in Des Plaines downtown, upgraded,walking distance to Metra and the shopping area, second floor. There are parking space for two cars, balcony, storage, laundry in the building. Rent is including gas, heat and water. Contact 7738143175 №9833

Two **BEDROOM APARTMENT** for rent in Schiller park. Great location and condition. Available from December or a bit earlier. There are parking space, storage and laundry in the building. Rent is including gas, heat and water. For rent contact 773 814 3175 №9834

**СТАЯ** под наем от 1 декември за един човек, \$300 на месец + ток и газ отделно, в близост до Francisco Brown line. Тел. 773-313-6212 след 18:30 часа. №9836

Давам **САМОСТОЯТЕЛЕН ЕТАЖ** от къща под наем в Elk Grove Village.Две спални,хол с кухня,пералня и сушилня,платио,гараж.След ремонт.Цена \$1500. Венци 206-366-5944 №9837

Търся **ЖЕНА ЗА СЪКВАРТИРАНТ** за просторна обзаведена стая с интернет и ТВ,Добра локация .тел. за връзка:7738160244 №9785

For rent **2 BEDROOM 1 BATH IN SCHAUMBURG** \$1200,everything included 8478046160 №9791

Davam **СТАИА ПОД НАЕМ** v beizman za gene v Arlington Heights,IL bezplatno polzване peralnie,sushilnia i iternet. 300\$ ph#224-717-9656 2247179656 №9795

Predlagam **СТАQ ПОД НАЕМ** v kushta v severozapaden chicago. 773-895-2020 №9797

Predlagam **2BED APARTAMENT** pod naem v kushta v severozapaden chicago. 7738952020 №9798

Отдавам **СТАИ ПОД НАЕМ** в Нортбрук и Дес Плейнс. За информация на тел. 773-934-4547. 2079075853 №9810

**ПОД НАЕМ ГОЛЯМА СТАЯ** В ОБЗАВЕДЕН АПТ. ПЪРВИ ЕТАЖ С ГАРДЕН ПАТИО. ПАРКИНГ И БАСЕЙН В КОМПЛЕКСА. 844 E. Old Willow rd. Prospect Heights , IL TEL. 847-420-1712 , 847-630-9977 №9815

**ТЪРСЯ ДА НАЕМА ГАРАЖ ИЛИ ПАРКО МЕСТО** (reserved) за лека кола за период от 4 месеца. От 24ти Ноември нататък.Колата няма да бъде карана изобщо през цялото време.Ще платя авансово за целия период.Телефон за връзка 630-570-1088. №9818

**НЕДВИЖИМИ ИМОТИ В МАЯМИ!** покупко по продажби,под наем,инвестиции . Георги Киров Real Estate Broker. (305) 807-6754 kirovusa@gmail.com 3058076754 №9740

**ДАВАМ СТАQ ПОД НАЕМ** v wheeling 7739390166 №9759

**ДАВАМ СТАИ ПОД НАЕМ** s polzване na tsialata kashta namirashta se v rayona na Peterson and Kimball. tel. 3126130406 3126130406 №9761

**ПОД НАЕМ 2- СПАЛНИ, КУХНЯ, ХОЛ, БАНЯ** в къща с двор и отделен вход - в Lombard, IL 630-915-1352 6309151352 №9776

**ДАВА ПОД НАЕМ ПАРКИНГ МЕСТА** за камиони и ремаркета 847-454-3003 8474543003 №9554

**ДАВАМ ПОД НАЕМ ОФИС ПОМЕЩЕНИЯ** 380 sq ft. Сташа за truck company. 20455 Arlington Hts rd Arlington HTS,IL. ph#847-254-2504/224-717-9656. 2247179656 №9555

**ДАВАМ СТАИ ПОД НАЕМ** в Дес Плейнс и Нортбрук. Телефон за информация 773-934-4547 2079075853 №9570

**ДАВАМ СТАЯ ПОД НАЕМ** в Шамбург - тел: 708 415 0590 Георги 7084150590 №9624

Даваме нови трейлърти под наем с включена застраховка - 750\$. 3124042610 №9646

**АПАРТАМЕНТ ПОД НАЕМ** в Elk Grove Village. 2 спални, 2 бани, 2 собствени места за паркинг, в комплекса има басейн и тенис корт. Близо до Woodfield Mall. Изгодна цена! 8472198461 8472198461 №9654

**СТАЯ ОТ АПАРТАМЕНТ** в Elk Grove Village със собствена баня, собствено място за паркинг, в комплекса има басейн и тенис корт. Близо до магазини и Woodfield Mall. Изгодна цена! 8472192272 8472192272 №9655

**СТАЯ ОТ КЪЩА ПОД НАЕМ** в Prospect Heights. Безплатна пералня и сушилня, много място за паркинг, хубав двор. Близо до магазини и магистрала. Изгодна цена! 8472192272 8472192272 №9656

Давам **СТАЯ ПОД НАЕМ** с интернет и самостоятелна баня в West Chicago.Тел. 773-804-8334 7738048334 №9678

**АПАРТАМЕНТ. 3 СПАЛНИ, 2 БАНИ,** двор и парко място. \$900/месец. 1,280кв.фт. 5050 W. Division Str, Chicago, IL 60651. Напълно уоборудвана кухня с хладилник и газова печка/котлони.Минимум срок 9 месеца. Първи и последен месечен наем преди настъпване. \$800 възвращаем депозит. Кредитна История не е задължителна. Наемателя плаща ток, вода и газ. Домашни любимци не са разрешени. 7085295675 №9701

**Услуги**

**Chicago + suburbs**

**SAFETY MANAGER AVAILABLE** - over five years in Safety Compliance, detail knowledge of DOT regulations and compliance paperwork, driver orientation, 2290, IFTA filing, registrations, rules and regulations. Looking for a full time job or as a part time consultant, can help with logbooks, DQ files, truck and equipment paperwork, extensive knowledge of DOT required paperwork. Please contact via email. 3125204360 №9825

**PART TIME SAFETY COMPLIANCE MANAGER** - if you are smaller trucking company, up to 20 trucks and don't need a full time safety manager, I can help you with your DOT compliance paperwork to pass any DOT audits. Logbooks, DQ files, vehicle and equipment maintenance files, DOT required paperwork maintenance, safety score repair and betterment. With the level and volume of my services you DO NOT NEED a FULL TIME safety manager. Please contact via email to discuss further! 3125204360 №9828

За делник и празник **ПРИГОТВЯМ ПОГАЧИ, МИЛИНКИ, КИФЛИЧКИ, СЛАДКИ, РЪЧНО ДЕКОРИРАНИ БИСКВИТКИ, СОЛЕНИ ТОРТИ.** Facebook - Питки, бисквитки и още нещо Телефон 224-410-2115 №9835

За делник и празник **ПРИГОТВЯМ ПОГАЧИ, МИЛИНКИ, КИФЛИЧКИ, СЛАДКИ, РЪЧНО ДЕКОРИРАНИ БИСКВИТКИ, СОЛЕНИ ТОРТИ.** Facebook - Питки, бисквитки и още нещо Телефон 224-410-2115 №9835

имат опит с **GLEDAHE NA DECA** i vuzrastni hora pat time ili full time.1 847-660-3603 №9844

**BG-TAXI**-(773)-510-0087- 24-часова таксиметрова услуга от и до О'НАРЕ. Ако запаметите този номер нищо не губите,можете само да спечелите.БЛАГОДАРИМ ! 7735100087 №9802

Неангажиран мъж **ТЪРСИ ДАМА** до 45г. за съвместно съжителство. Живее в къща в Elgin в хубава ерия. Моля за сериозни обаждания. 8478095813 8478095813 №9762

Esthetic Studio-Лицензиран козметик извършва **ПРОФЕСИОНАЛНА ГРИЖА ЗА КОЖАТА:** за лице-едно часов или половин часов тритмънт,релаксиращ масаж,ароматерапия.Кола маска за жени-ръце,крака,вежди,лице,бикини;за мъже- ръце,крака,гърди,гръб,нос,уши.Цените са достъпни.Търсете Мариана на тел.773-895-6041. 7738956041 №9518

**GYM&LEARN** Athletic Preschool Program at Rise Up Academy is now accepting applications for children ages 3-5! Please visit our website at www.riseupacademy.us for more info and click on the GYM&LEARN tab! Space is limited! 8473788215 №9779

**ФОКУСНИК/MAGICIAN/CLOWN/** За рождени дни на деца Иван 708 415 0590 7084150590 №9538

**АМЕРИКАНЕЦ ТЪРСИ БЪЛГАРКА** (50 plus years) с добро сърце за спътник в живота. tel 708 415 0590 email avren1939@yahoo.com Jerry 7084150590 7084150590 №9539

**ГРИЖИ ЗА ВАШЕТО ДЕТЕ** -почасово или целодневно.Разполагам с обособен детски кът и обезопасена градина за игра.Предлагам домашно приготвена храна-обяд и две закуски,игри,занимания и следобеден сън за децата.При нужда позвънете 847 630 0821 Милка 8476300831 №9547

**ПОПЪЛВАМ ВСЯКАКВИ ИМИГРАНТСКИ ПЕ-**

**ТИЦИИ.** (I-130) (DS-260). 10 години опит в тази сфера. Приемливи цени. Ивелин - 708 415 0590 7084150590 №9558

**ФОКУСИ/КЛОУН/БАЛОНИ ЗА ДЕЦА** - Рождени дни и други случаи. Стан 7083075522 7083075522 №9559

За да излекувате вашата болка посетете Александър, професионален специалист **ЛЕЧИТЕЛ , ЧАКРЪКЪЧЯ, ТРАВМАТОЛОГИЯ ,** дискова херния , изкълчено и навехнато , гръбначен стълб и гръбначни искривявания ,тазобедрената става, седалищен нерв , коксантроза , акупунктура , плексит , масаж с мед, професионално почистване на ушите , миома и много други женски проблеми , включително и рак на гърдата , и други т. н . 7737961050 №9564

За делник и празник **ПОГАЧИ, МИЛИНКИ, КИФЛИЧКИ,** козунаци, ръчно декорирани бисквитки, пасти, дребни сладки. За поръчки: 224-410-2115 Мария. 2244102115 №9597

**РЕМОНТ НА ВСИЧКИ ВИДОВЕ ПЕРАЛНИ, СУШИЛНИ,** Съдомиялни, Хладилници, Фризери, Готварски и Микровълнови печки. Подмяна на електрически и газови бойлери. Търсете Свилен 847-962-0242 8479620242 №9606

Heating and Cooling- Ремонт и инсталация на **ОТОПЛИТЕЛНИ И ОХЛАДИТЕЛНИ СИСТЕМИ ЗА ДОМА:** Furnace, AC, Humidifiers and Water Heaters. Инспекция при закупуване на жилище. Замерване на СО. 847-840-6347- Тодор 8478406347 №9613

Аз съм мъж на 46 г. живея в Чикаголенд и **ТЪРСЯ ЗАПОЗНАНСТВО СЪС СЕРИОЗНА ЖЕНА.** Моля търсещите мъже-банкомати и мъже-документи жени, да не пишат. Адресът ми е : iv69ivanov@abv.bg №9620

**LIVE PAIN FREE WITH MEDCARE WE** specialize in: -Physical Therapy -Massage Therapy -Laser treatments -Shock-wave therapy -Ultra-sound -Keniso-taping We ALSO have a cutting edge technology the AlterG Anti-Gravity Treadmill. This treadmill has the capability to defy gravity by lifting you to relieve stress on joints while walking and running! We are located at 1873 Waukegan Road, Glenview, IL 60025 Our phone number 847.724.7600 X 104 8477247600 №9670

Професионален **ГРАФИЧЕН И УЕБ ДИЗАЙН** за Вашия бизнес. Дизайн на рекламни материали и мобилни уеб сайтове. Митко Динев 224-334-0294 или http://dinev.today 2243340294 №9681

**ПОПРАВКА НА КОМПЮТРИ** Ако Вашия компютър работи бавно има Вирус заграва издава странен звук има син екран няма видео или Ви се струва че нещо не е наред е време да ни се обадите. 773-245-3126 7732453126 №9684

**ПОМАГАМ ПРИ ПОДГОТОВКА НА УРОЦИ НА УЧЕНИЦИ ДО 6 КЛАС. РАБОТЯ В АМЕРИКАНСКО УЧИЛИЩЕ И ИМАМ 9 ГОДИНИ СТАЖ, КАТО УЧИТЕЛ В БЪЛГАРИЯ.** 2245784674 №9687

**Coast to Coast**

Нов, луксозен **ДОМ ЗА СТАРИ ХОРА** отвори врати в бившата Резиденция на Т.Живков ЛИПНИК, край Русе. В комбинация от модерни условия и запазен ретро стил, в обстановка максимално близка до домашната, посрещаме и се грижим за Вашите родители. 24-часово наблюдение, посещения от квалифицирани психолози и социални работници. Индивидуално меню за хранене, богати възможности за разнообразно прекарване на свободното време. www.residencia.bg Тел.: +35981182233 +35981182233 №9543

**ПРОДАВАМ**

**Chicago + suburbs**

Speshno tarsq **ZAPAZENA KOLA** do 10 god. do \$1500. Za predpochitane Toyota ili Honda. Molq ostavete saobshtenie. 3122591749 №9827

**SEMI TRUCKS FOR SALE** 1. Freightliner Cascadia 2011 Miles - 150.000 Engine - DD15 Color - White Tires - In good condition 2. International 2012 Miles - 295.000 Color - White Tires - new The truck is in a very good condition For contact call at (224)817-7977 №9845

Продавам **КАМИОН** 2009 peterbilt на 680000 miles c13 скоростна кутия и двигател cummins ISX предлагам и възможност за lease to own с ниска първоначална вноска. Продавам и 2009 Kenworth на 780000 miles с двигател cummins ISX и 13 скоростна кутия също със възможност за lease to own с ниска първоначална вноска. Имам всички ремонти по камионите запазени. За повече информация Мери-773-816-0417 7738160417 №9788

Prodavam **4ERNA 2011 LINCOLN TOWN CAR** на

87,000 miles. 773-895-2020 7738952020 №9799

**1995 SAAB 900S,** 175000 мили, автоматик, \$1600 Колата е в добро механично и козметично състояние. Много сменени части. тел. 224 619 5323 2246195323 №9817

For sale ,2012 Utility 4000DX dry van trailer ,excellent condition ,never damaged ,4 New General/Continental tires ,4 tires at 50% ,brakes at 80% ,stainless steel door frame ,dual tire carrier. Price \$22,500.00 3172581445 №9758

Продавам фризьорски салон 45 кв.м в центъра на София, бул. Ал. Стамболийски 22. \$125,000. Силва Нейкова (224) 334-1717 2243341717 №9512

Chrysler Sebring 2002 година. 145ml \$1700 в добро състояние. за контакти 630 440 9117 6304409117 №9549

Prodava 2012 Mitsubishi Outlander Sport SE 4x4. Mili: 32,500; Tialo: SUV; Vunshen Tzviat: Morsko Sinio; Vutreshen Tzviat: Cheren; Identifikatsionen nomer na kolata: JA4AR4AU0CZ006958; Gorivo: Benzin; Transmisia: Avtomatik i 4x4 po jelanie; Dvigatel: 4 tsilindura, 2L, Purvi sobstvenik na SUV, zapazena i durjana v garaj prez godinite. Много extri - podgriavashti predni sedalki, leti djanti, bezkluchov start na avtomobila, tumni zadni stukla, bezjichni razgovori v kolata(razbirai „bluetooth“ sistema)..Za poveche informacia i seriozni kupuvachi se obadete. Tzena: \$15,699. 8477913073 №9582

Prodavam 2 chifta ski v mnogo dobro systoqnie. 630 386 5280 6303865280 №9595

Продавам Kia Sorento, 2003 година на 115.000 мили, в отливо техническо и визуално състояние. Телефон: 331-425-5534 3314255534 №9598

2009 Honda Fit sport, silver color,5dr,в добро състояние175,000 miles,с нови спирачки,дискосе,климатик и гуми за \$4800. Тел:708-870-5490 7082054465 №9611

Dry vans for sale,2006 Great Dane, aluminum, air ride, swing doors, tel: 847-912-3565 8479123565 №9622

Prodavam BMW 328i 1998 god. na 151000 miles v mnogo dobro sastoianie i otlichen vanshen vid. Novi gyumi ,cluch . 3000 USD. 2242414947 №9631

Продавам нова красива къща на централен булевард гр. Варна с търговски обект на два етажа - 130 кв.м.- оборудван , разработен в момента е даден под наем. Офис на първи етаж 50 кв.м.-прекрасен- в момента даден под наем.Мезонет на 2 и 3 етаж с размери 90 и 90 кв.м.чиста жилищна площ.+ 20 кв.м. тераса + 4 кв.м. тераса с отделно стълбище.Всичко 410 кв.м.-370000 евро Двор , земя закупена с паркоместа.Красива къщата - става за живеене и за бизнес.На централно място на 15 мин от морето и на 20 мин от летището. С акт 16 от 2010 г. Пред къщата спирка до всички точки на града и комплексите. На 50 м. 2 басейна, градини, ясли , училища, голям супермаркет. На 50 м голям спа комплекс. Между двата МОЛА.т. 0886034394 ана.1950@abv.bg 0886034394 №9647

Продавам комплект машини за промишлено производство на БОЗА.Тел.773 814-5200 7738145200 №9707

Lake in the Hills.Totally rehab 3br ranch on corner lot: new siding, roof, garage door, windows, hot water heater, newer furnace. Large kitchen combined with dining room. Modern cabinets, granite countertops, SS appliances, 5 burner stove. Updated full bathroom: new bathtub, ceramic tiles, vanity, Kohler toilet. Screened porch for outdoor entertainment. Close to beach and park. Easy access to Randal Rd and I- 90. Tel: 630-234-2642. 6302342642 №9724

**Coast to Coast**

Luxurious vacation properties at Black Sea Bulgaria for sale by investor. No middle man no commission. PIPGROUP.NET Call USA 7273666563 7273666563 №9638

**ПРОДАВА СЕ КЪЩА** напълно ремонтирана в Lake in the Hills. 3 спални, една баня. Нов сайдинг, покрив, гаражна врата, прозорци, бойлер, нова пеш, нова водна инсталация. Голяма кухня, в съчетание с трапезария. Модерни шкафове, гранитни плотове, SS уреди. Напълно обновена баня: нова вана, керамични плочки. Веранда за забавление на открито. В близост до плажа и парка. Много добри училища. Лесен достъп до Randal Rd и I- 90. Тих спокоен квартал. Ниски такси - \$3400. Трябва да видите! Цена \$179,900. Тел: 847-854-8094, е-мил: dimitrova07@yahoo.com 8478548094 №9722

**ПРОДАВАМ 2008 RED VOLVO VNL64T780, I-SHIFT, DPF, WEBASTO, LONG WHEEL BASE, OWNER OP SPECS МНОГО ИЗГОДНО /ДОГОВАРЯНЕ/ 253 209 0318 2532090318 №9804**

**Продава се BMW 325 xi 2003 г., 153 000 мили. Отлично състояние. Цена по договоряне. Тел. (347) 260-9683 3472609683 №9730**

# Търсят Нефертити в гробницата на Тутанкамон

Зад „фалшива“ стена в гробницата на фараона Тутанкамон вероятно е разположена погребална камера, в която може да е положена съпругата на владетеля или неговата майка, а не само царица Нефертити, както се предполага, заяви културният министър на Египет Мамдух ад Дамати. Египетски археолози изследват гробницата, за да проверят сензационната теория на британския археолог Никълъс Рийвз, че там е погребан не само рано починалият фараон, но и Нефертити. Очаква се резултатът от проучването им да стане известен до края на годината. „Не е сигурно, че зад стената е положена Нефертити. Досега не

радарни и инфрачервени лъчи, за да се убедят, че зад стената има още едно помещение. Ако това се потвърди, те ще проверят какво има в него. Преди време британският археолог Никълъс Рийвз предположи, че „изгубената“ гробница на царица Нефертити, починала 10 години преди трагичната смърт на доведения си син Тутанкамон, се намира зад „лъжливата“ северна стена на гробницата му в Луксор.

Според учения след внезапната смърт на 19-годишния фараон, който е управлявал само 9 години, той е бил погребан в гробницата на втората си майка, тъй като не е имало време да бъде построена негова собствена.

са намерени и гробниците на другите жени от семейството на Тутанкамон: на майка му, по-голямата му сестра и на съпругата му. Те не са открити в Долината на царете, затова е възможно и те да са погребани в тази гробница“, коментира Дамати. През следващия месец специалистите ще изследват гробницата с



сн. „Лион“

Фестивалът на шоколада в Париж събра любители на сладкото изкушение. Всички манекенки дефилираха само в тоалети, изготвени от шоколад, но пък моделирани от световноизвестни дизайнери в сътрудничество с шоколатиери

# Погнаха учителка заради селфи

Родители в Юта искат учителка на децата им да бъде уволнена заради провокативни снимки в инстаграм. Миндия Дженсън, преподавателка в гимназия в окръг Санпет, пушна своите горещи снимки в социалната мрежа, които според разгневените родители били „порнографски“, макар това да не е точно така. Директорът на гимназия „Норт Санпет“ защитил преподавателката, като обаче ѝ казал да сваля снимките и да закрие профила си в инстаграм. Дженсън първоначално се съгласила, но впоследствие променила решението си и откажала да изпълни заръката и да изтрие фотографиите. „Каква порнография? Просто показвам как се вае тяло чрез фитнес и бо-

дибилдинг. Защо да закривам профила си? Имам 3,000 последователи. Защо децата да имат права, а аз да нямам? Защо те да имат достъп до социалните мрежи, а аз – не?“, пише Миндия в инстаграм.



сн. Инстаграм

# Кога Слънцето ще погълне Земята?

Учени от Харвард-Смитсонския астрофизичен център подробно описаха гибелта на планетата Земя. Експертите успяха да докажат, че Слънцето след своето изгаряне ще притегли към себе си и ще унищожи намиращите се до него планетни системи. Авторът на теорията Андрю Вандербург твърди, че това ще е краят на човечеството. До тези притеснителни изводи астрофизикът е достигнал благодарение на изследванията на звездата WD 1145+017 – бяло джудже, намиращо се на 570 светлинни години от Земята.

Той и неговите колеги отдавна са различили в атмосферата на белите джуджета тежки елементи. По-късно те са разбрали и техния произход: „Те идват непосредствено от самата звезда, което означава, че те са били засмукани вътре от гравитацията“, твърди експертът. Неговият екип е станал свидетел как бяло джудже „поглъща“ разположена в неговата сфера

планета и разхвърля всичко, което е останало от нея, из цялата галактика. Именно тези наблюдения са накарали специалистите да мислят, че Слънцето, след като се трансформира в червен гигант, може да изпепели съседните планетни орбити. Тези, които са далеч



от светилото, ще успеят да се спасят, но в трансформиран вид: Нептун и Плутон ще се превърнат в каменисти обекти в Космоса. Но съдбата на по-близките до Слънцето планети е неутешителна: всичките те ще изгорят. Що се отнася до сроковете, то и тук учените бяха пределно конкретни. Те заявиха, че смъртта на Земята ще настъпи не по-рано от седем милиарда години.



сн. „Стрейтс таймс“

Двойка сирийски кюрди се венча на фона на опустошения от войната с „Ислямска държава“ град Кобани. Това е първият граждански брак, сключен, след като кюрдските въоръжени сили изтласкаха ислямистите и завзеха отново града си

## Лили Иванова взема 132 лева пенсия



Сн. сп. „Мениджър“

Примата на БГ естрада Лили Иванова се разписва всеки месец срещу 132 лева пенсия, съобщава в „Галерия“. Изданието твърди, че се е добрало до точните стойности на пенсиите на големите звезди. Парите на Лили са дори по-малко от тези, които получават повечето български пенсионери. Обяснението е, че тя не е внасяла достатъчно осигуровки по времето на соца. За разлика от Лили Йорданка Христова взема 700 лева месечна пенсия. Нейните пари обаче са повече, защото през 2007 година Министерството на културата взе решение да ѝ повиши пенсията заради „особени заслуги към българските култура и държава“. Темата за пенсиите бе повдигната наскоро и от журналистката Маргарита Михнева. В предаването „Папараци“ на Николета Лозанова по bTV тя се оплака, че получава 191 лева пенсия, малко повече от Лили. Въпреки че двете са делили постеля с един и същи мъж – Янчо Таков, певицата и журналистката запазват дружески отношения. Често се срещат и си говорят, тъй като живеят на една ръка разстояние на една от най-хубавите софийски улици „Оборище“.

успеха. Докато работел в бензиностанция в Корбин, Кентъки, Сандърс натрупал популярност с вкусната си рецепта за пилешко. След като бензиностанцията изгаря в пожар, той я възстановил като мотел и ресторант със 140 места. През 1952 г., на 62-годишна възраст, отдава на франчайз своя Kentucky Fried Chicken за първи път. Днес KFC има над 18,800 заведения в 118 различни държави.

## Пишеш книга – отърваваш кауша

Промяна в румънския закон позволява на осъдени лица да поискат намаляване на присъдата си с 30 дни за всяка книга, която публикуват, докато са в затвора. Това накара румънски магнати и политици, хвърлени зад решетките по обвинения в корупция, да се отдадат на трескаво писане. Сред политиките, които са се възползвали от вратичката в закона или се надяват да го направят, са бившият премиер Адриан Нъстасе, бизнесменът и бивш министър Георге Копос, магнатът и политик Джиджи Бекали и смятаният за най-богат човек в Румъния Йоан Николае. Бившата футболна звезда Джика Попеску, осъден за пране на пари, е на път да бъде освободен предсрочно, след като написа цели четири книги.

Сред другите бъдещи автори са спортни ръководители и политици. Преди 2013 г. член на закона позволяваше намаляване на присъдата на автори на академични изследвания, но критериите

също трябваше да бъде съпроводен от стриктни указания, определени от министерството на правосъдието и одобрени от правителството. Това така и не се случи. Докато вратичката в закона не бъде затворена, осъдените, които разполагат със средства, ще продължат да бълват безсмислени четива. Повечето книги са посрещани с присмех. Копос, който писа за брачните съюзи на средновековните румънски владетели, беше обвинен в плагиатство. Бекали сътвори книга с много снимки за връзката си със „Стяуа“ – Букурещ, футболния отбор, който контролира. Поп певецът Реалини Лупса писа за стволови клетки в денталната медицина. Никой не знае колко хора са се възползвали от системата. В неотдавнашен доклад се споменава за 73, като някои затворници публикували до пет книги за няколко месеца.



сн. „Спай нюз“

Джика Попеску те бяха достатъчно строги, за да предотвратят злоупотреба. Новият закон

## Основателят на KFC забогатял на 62 г.

Съдейки по това как медиите отразяват стартъпите в днешно време, човек си мисли, че всички основатели на компании са на по двацет и няколко години. Шестима предприемачи, много известни в света на бизнеса, започват пътя си към големия успех на по-късен етап в живота и доказват, че успехът е възможен на всякаква възраст, та дори и в пенсионна. На първо четене Харланд Дейвис Сандърс, основателят на Kentucky Fried Chicken, съвсем не се вписва в представата на всеки за успешен бизнесмен. Той губи баща

си в ранна възраст, има проблеми с доведения си баща и е бил уволняван от много места. Той дори губи работата си като адвокат след сбиване в съда със собствения си клиент. Господин Сандърс обаче бил решен да не се отказва и това в крайна сметка го извежда до



Сандърс умира на 90-годишна възраст през 1980 г.



Снимката е направена в Серенгети, Танзания

Австралийката Боби Джо-Клоу се натъкнала на истински лъвски парад – няколко екземпляра, които се били покотерили върху дърво и отдъхвали от жегата.

## Баща върза перверзник за лампа

**Б**аща завърза за улична лампа мъж, който в продължение на седмица преследвал непълнолетната му дъщеря. Завързаният мъж бил забелязан от минувачи на една от централните улици в град Нинби, в източната част на Китай. Тийнейджърката била пре-



Сн. „Чайна морнинг пост“

следвана от 50-годишен перверзник. Преди и след училище той я чакал и тръгвал с нея, като се опитвал да я хване за ръката. Един ден тя се разпищяла, избягала и казала на родителите си за преследвача. Те взели мерки и бащата на момичето започнал да я следи по пътя ѝ за училище и обратно. И така преследвачът се появил, а разтревоженият баща успял да раздаде справедливост. Перверзникът „искал да направи ученичката своя дъщеря“ – така се оправдал 50-годишният мъж пред бащата на момичето. Останалите си обяснения трябвало да дава вече пред полицията.

## Продадоха бисквита от „Титаник“ за \$23,000

**П**оследната оцеляла бисквита от „Титаник“ бе продадена за 23,000 долара на търг във Великобритания. Най-скъпата бисквита в света е на 103

години, тъй като „Титаник“ потъва през 1912 г. Тя е производство на пекарната „Спайлърс енд бейкърс“. Търгът бе организиран от аукционната къща „Хенри Олдридж енд сон“, а бисквитката купи колекционер от Гърция. Самата бисквита е била съхранена от Джеймс Фенуик, пасажер от „Карпатия“ – корабът, взел на борда си оцелели след потъването на „Титаник“. Фенуик сложил бисквитката в пощенски плик, върху който написал датата и събитието. На аукциона бе изтъргувана и снимка на айсберга, причинил

катастрофата. Тя е била заснета от пасажер в една от спасителните лодки часове след потъването на „Титаник“.



За архаичната черно-бяла фотография бяха платени 32,000 долара.



## Омъжена на годинка индийка се разведе

**С**анта Деви Мегхвал, жителка на индийския град Джодхпур, е била омъжена, когато била само на около една годинка. Порасналата вече жена е успяла да постигне анулиране на брака едва 18 години по-късно. Съюзът, сключен през 1997 г. между 11-месечната Мегхвал и 9-годишния Саанвал Рам, е бил разтрогнат от съда по семейните въпроси след многобройните жалби на момичето. Самото дело е продължило две години. Индийката за пръв път разбрала, че е омъжена за Рам, през 2013 година, когато баща ѝ съобщил, че трябва да отиде да живее със семейството на съпруга си. Въпреки възраженията на родителите си Санта Деви Мегхвал поискала разтрогване на брака. За това ѝ е била наложена глоба



Санта Деви Мегхвал

от 1.6 милиона рупии (\$30,000) и е била изгонена от общината за неуважение към древните традиции. В съдебната битка индийката е била подпомогната от активисти на организацията „Саарти тръст“, които от 2012 г. са успели да разтрогнат 27 подобни брака. Сега жителката на Джодхпур планира да стане учителка и да преподава в местно училище. В някои райони на Индия сключването на бракове между деца е практика, която е разпространена и до днес.

сн. ВВС

## Иван вече е Ванеса

**25**-годишен мъж от Пловдив вече официално е жена. Районният съд уважи искането за промяна на трите имена. Иван води дълга битка, за да стане Ванеса. След като успя да докаже, че и психиката, и физиката му са женски, съдът реши, че искането му за издаване на нов акт за раждане трябва да бъде уважено. Пред съда Иван обясни надълго и широко патилата си. От дете обичал да си играе с куклите и предпочитал компанията на момичета. Обличал се в дрехите на майка си и редовно си слагал от



нейното червило. Проблемите му се увеличили, когато тръгнал на училище. Било го срам да се съблича пред момчетата за часовете по физическо. В пубертета окончателно се самоопределил като жена. Изчел цялата налична литература по темата за смяна на пола. Заминал за чужбина, където се подложил на медицинска интервенция за отстраняване на мъжките атрибути. Подложил се на хормонална терапия, в резултат на която всичките му вторични полови белези станали женски. Към исквата си молба Иван приложил и снимки, на които изглежда като филмова звезда. Със сините си очи и миловидно лице брюнетката въобще не събуди подозрение, че е мъж. В залата успя да убеди магистратите, че не само той, но и близките му го възприемат като жена. Иван доведе като свидетел по делото приятеля си. Двамата живеят на съпружески начала, а партньорът му призна, че Ванеса се справя отлично като жената в тяхната къща.



Това е австралийският художник Тим Алън. На снимката е гол, защото единствено така би могъл да рисува. Той ползва за четка своя пенис

сн. „Биг пикча“

## Венета Райкова осъди Евгени Минчев за клевета

Устатата и скандална Венета Райкова успя да осъди паркетния лъв Евгени Минчев да ѝ плати 20 бона за обидните квалификации, които той изрече по неин адрес преди година в интервю за светско списание. В него Минчев обясни доста гадни неща за личната ѝ хигиена и че „миришеше на прокиснало мляко“. Ето

какво написа Венета в социалната мрежа фейсбук: „Успях! Осъдих Евгени Минчев! Присъдата му е глоба в размер на 7 хил. лв. и обществено порицание, а за причинените ми неимуществени вреди съдът присъди Евгени Минчев да ми заплати сумата от 20 хил. лв.! Благодаря на безпристрастния български съд! И на моята адвокатка, най-добрата!“



## Експеримент ще прави американка вечно млада

Американската изследователка Елизабет Периш участва в революционен експеримент за спиране на стареенето. На Елизабет е инжектиран генетичен материал, който трябва да проникне във вътрешността на ядрата на клетките и да стартира промените, спиращи стареенето и подмладяващи организма. Процедурата никога досега не е тествана на човек. Ако експериментът се окаже успешен, това

може да спаси милиони хора от страшни болести като рак, диабет, алцхаймер, обяснява 44-годишната дама. За да се живее дълго, стареенето трябва да бъде лекувано. Става дума за това да си здрав и да имаш сили да изкачиш планина или да пробягаш маратон, когато си на 80 години. В бъдеще се



Сн. „Хъфингтън пост“

надявам този метод да стане част от превантивната медицина, обяснява Периш.

# Риба голиат

## Гигантските групери на Флорида

ДЖЕНИФЪР ХОЛАНД

„Нешънъл джиографик“

**К**рай бреговете на Югозападна Флорида, на 30 м под морската повърхност, във водата се разнася мощно: „Бум!“ Следва го друго „Бум!“, подобно на тътен от далечни фойерверки. Идва от потопения корпус на потънал кораб. В разкъсания му трбух са натъпкани десетина много големи и много шумни... риби.

Това са атлантически гигантски групери. Те се събират в корабни останки и рифове, за да се хранят и да си общуват. С тегло до 360 кг и дължина близо 3 м те обявяват присъствието си пред натрапилите се създания, като свиват плавателните си мехури. „Бум, бум, бум!“ Атлантическите гигантски групери били безчет нашир и дълж и десетки хиляди обитавали водите край Южните щати, Карибите и Бразилия. Но след като дълги години били ловени с харпуни и куки и пълнели цели кораби с тях, броят им намалял до неизвестен минимум, може би под хиляда. Сега популацията във Флорида се възстановява и рибари, биолози и местни чиновници обсъждат дали животните са се възстановили достатъчно, за да се свали от тях защитата на закона.

Крие Кьониг от Щатския университет във Флорида лови гигантски групери от десетилетия, за да ги измери, да си вземе хрущялно парченце от перките им за ДНК и възрастов тест, да вземе проба от съдържанието на стомаха им, за да изучи храната им и да провери репродуктивните им органи за признаци за размножаване. Всяка риба получава чип под кожата си, преди учените да я пуснат обратно в морето. Проследявайки уловените и освободени риби, Кьониг е успял да натрупа информация за това къде и кога се появяват те и доколко здрава е всяка от тях. Двамата с неговата съпруга и съратник Фелиша Коулман, която му помага да се справи с кашата от данни, се надяват да си изяснят настоящия статус на вида.

Собственото поведение на гигантските групери спомага за намаляването на популацията им. „По принцип тези риби не се помръдват и на йота, сякаш са залепени за рифа, където храната и скривалищата са в изобилие“, казва Кьониг. Това ги прави лесни мишени. „Постоянно отстрелвахме гигантски групери“ – казва 86-годишният Франк Хамет, който прекарал по-голямата част

от младежките си години с харпун в ръка. „На Палм бийч можеше да се видят легнали на дъното на дълбочина 30 м. Рифовете бяха пълни с тях. Събираха се по стотина на едно място! Отстрелвах един-два, вземах по 16 цента за килограм. Занимавах се с това 15 години, че и повече.“

За кратко търговската привлекателност на груперите била само регионална – във Флорида кийс гигантският групер с черен боб и ориз бил деликатес, но когато уловът на други риби намалял в началото на 80-те, гигантските групери се оказали в менюто навсякъде. Освен това били любимци на спортните риболовци – те обожавали да надвиват гигантите. Много хиляди били убити за трофеи.

През 90-те години на ХХ век гигантските групери, идентифицирани като застрашен вид, получили законова защита в югоизточните части на САЩ. Оттогава насам рибите бавно възстановяват популацията си и привличат леководолази, които с удоволствие плуват с тези огромни, но хрисими риби. Все още считани за критично застрашени в по-голямата част от своя ареал, гигантските групери във Флорида си остават по закон неприкосновени. Но много рибари настояват, че въпросните групери са се завърнали на пълчища. И се оплакват, че гигантите им пречат на бизнеса.

„Гигантските групери крадат позволени за лов групери и лутяни от куките ни, при това постоянно – казва промишления риболовец и водач Джим Томас. – Крадат и омари. Пълно разхищение.“ Той е един от многото, които искат да им се разреши да ловуват гигантски групери – дори и да са само няколко годишно. Не е нужно да печели само едната страна, добавя Яниз. Защо да не се разреши на рибарите да допринесат за отговорите на въпросите на природозащитниците, като предоставят данни за броя и големината на рибите? „Точно те са хората, които са в морето всеки ден с очи, вперени във водата. Те наистина могат да ни помогнат да разберем какво е състоянието на вида.“

Природозащитниците смятат, че рибарската общност греши. Кьониг и други нериболовци, които също не откъсват очи от водата, яростно оспорват твърдението, че груперите ядат улова на рибарите. Множество проучвания са доказали, че тромавите гигантски групери се хранят предимно с дребна бавна плячка (повече от половината от менюто им се състои най-вече от

крабове, а не от омари). Според Кьониг даването на разрешение за лов на гигантски групери във Флорида, където броят им е нараснал, ще възпрепятства цялостното възстановяване на вида. Тези риби се придържат предимно край едни и същи плитни рифове, скалисти издатини и потънали



Групер с черен боб и ориз

кораби. „Също като домашари – обяснява той, – гигантските групери вече не искат да се местят.“ Така че, ако се опустошат най-гъсто заселените места, останалите групери ще имат още по-малко желание да реколонизират местата, където видът е изчезнал. А това означава, че възстановяването няма да бъде така масово, както би могло.

Кьониг и Коулман са установили, че единственото време, в което гигантските групери плуват наистина надалеч, е размножителният период. „Когато стане време да се чифтосват, те преплуват огромни разстояния, за да се доберат до местата за размножаване – понякога до 500 км“ – казва Кьониг.

# Убиецът с „правилно поведение“

Милицията дълго време не допускаше, че виден комсомолец може да убива просто за удоволствие и малко пари

ТЕОДОРА ПЕНЕВА

peneva@bg-voice.com

Александр Лабуткин е роден 1910 г. в семейство от работническата класа. Будните пролетарски родители очаквали техният син да изгради комунизма и да стане господар на света. Имайки такова хубаво отношение към съветската власт, те без проблем намерили работа на Саша, когато завършил училище на 17 години. „Правилният“ му произход го уредил за работник прострелчик във военния завод „Краснознаменец“ – изключително престижна работа, предназначена само за предани на властта хора. А и без друго Лабуткин от малък обожавал оръжията.

През 1930 г. младият работник губи дясната си ръка. За нещастния случай има няколко версии. Според една версия Лабуткин откраднал от фабриката блокче тринитротолуол (TNT) да изкорени един пън в семейната градина и тогава се случил инцидентът. Но има втори вариант, който е по-вероятен. През почивните дни Александр по линия на Комсомола ходел да помага на земеделските стопани. Участвал в

се била поправила. Преместили се да живеят в Ржевка – в покрайнините на Ленинград.

Всичко започнало на 30 август 1933 г. На този ден в горичката до един от заводите в Ржевка намерили четири трупа (двама мъже и две жени) и тежко ранена жена. Последната починала няколко дни по-късно, без да дойде в съзнание и без да успеят да вземат показания от нея. Петимата загинали се намирили по протежението на пътека в гората на разстояние около 500 метра един от друг. Внимателният оглед на местността установил, че убиецът е действал сам. За умъртвяване на жертвите си е използвал револвер, тъй като не намерили гилзи. Стрелбата била от упор.

Най-голямото откритие обаче било, че куршумите са самоделни. Това били изпилени сачми от лагер, нагласени да са с размера на дулото. Това означавало, че убиецът ги изготвял сам или ги получавал от нелегален майстор. И в двата случая това било лесно откриваемо.

Всичките жертви били ограбени. Но грабежът не изглеждал никак си „естествен“. Престъпникът бил обискирал труповете на съпрузите Костромини, но по някаква причина не взел паспортите им. Откраднал дреболия – кошничка с гъби, нещо, за което не би трябвало да се убиват хора.

Предприели енергични мерки по издирването на жестокия убиец. Разслед-

мунии и не оставил гилзи.

След това убиецът изчезнал за по-дълго време – четири месеца и половина. На 11 април 1934 г. жертва станал възрастен механик, служител в завода, който минавал през гората. Оръжието, разбира се, било същото. Плячката – чанта с шлосерски инструменти, части за брави, както и 150 рубли. Убиецът не се притеснил дори да извади от устата на трупа три златни коронки!

Разследващите започнали да разбират, че престъпникът неслучайно е активен в този район. Явно живеел наоколо, работил е или работи в завода, а можело да има приятели в близкото работническо обществено. През пролетта на 1934-а започнали масови проверки на лицата, живеещи в околността. Убиецът се скрил за повече от половин година. Можело да се помисли, че е разбрал за издирването на милицията и се спотайвал. Но почивката траяла до 13 ноември 1934 г. Тогава престъпникът застрелял възрастен ловец на птици, плячкосвайки клетката с уловените животинки.

Служителите от издирването изпаднали в безизходица. Повече от година усилията им не давали резултат. Не им оставало нищо друго, освен да организират съвместно с други служби патрулиране в гористия район около завода. Но на 11 януари 1935 г. добилият самочувствие убиец ударил пак. Това убийство би могло да се класифицира като „верижно“. В интервал от два часа той застрелял две семейни двойки. Разстоянието от последното убийство на 13 ноември до новите местопрестъпления не надвишавало километър. Месец по-късно стрелецът със самоделни патрони отново се появил в гористия район – на 17 февруари 1935 г. бил застрелян възрастен работник.

Трябва да се отбележи, че убийствата от ноември, януари и февруари дали на следствието важни детайли. Станало ясно, че този, който устройвал засадите, очаквал жертвите си, скрит зад дърветата. С голямо изумление издирвачите открили също, че към престъпника се е присъединил съучастник, по-точно съучастничка! На едно от местопрестъпленията ясно се виждали стъпки от жена, които се пресичали с тези на убиеца. Съвсем явно престъпникът и неизвестната жена били дошли заедно и продължили да се придвижват съгласувано.

Попаднали и на друга следа – шлосер от местната кооперация, за когото получили информация, че има връзки с криминално проявени лица и се занимава с незаконни дейности. Следствието все още не знаело, че този човек изготвял патроните за убиеца, че дори бил никелирал неговия револвер. Правоохранителните органи били съвсем близко до решаване на случая,



Александр Лабуткин

но продължавали хаотичните действия, а това можело да продължи дълго време. Разбира се, случайността била в основата за разобличаване на убиеца. По-точно – уникалната му самовлюбеност и наглост.

През един топъл и слънчев ден – 18 март 1935 г., той нападнал влюбена двойка, които се разхождали из гората. Застрелял мъжа и смъкнал златните накити на жената. А после я помолил да й запише адреса и да излязат на среща! Най-уникалното в случая е, че жената, връщайки се от разходката, при която бил убит нейният любим – не отишла в милицията! Изтърчала директно при нейна другарка, за да й разкаже за случката. Трупът на мъжа бил вече открит, а в милицията получили информация, че някаква жена се хвалела на приятелката си как пред нея убил приятеля й. Издирили я за нула време. Тя описала в детайлни подробности убиеца. Накрая отбелязала, че той нямал дясна ръка.

През това време Лабуткин живеел в отделна къщичка с двор и малко стопанство. Заедно с него били неговата жена и майка му. Ограбената жена го разпознала веднага. При обиска на дома открили както револвера със самоделни патрони, така и много вещи, принадлежали на жертвите от нападенията в периода 1933-1935 г. Фактът, че убиецът не продал тези вещи, недвусмислено говори за липсата на каквито и да било корисни цели, с които да са извършвани нападенията.

Лабуткин заедно с още четири души застанал на подсъдимата скамейка още през лятото на 1935 г. Неговата жена Мария не само знаела за убийствата, а и примамвала някои от жертвите. Майката на престъпника също била в течение на деянията на сина си и дори го снабдявала със самоделните патрони. Подсъдим бил и шлосерът, който ги правел. Техен съсед също бил разбрал кой е виновен за убийствата, но не казал в милицията. Това му струвало само пет години затвор. Лабуткин бил осъден на разстрел, а останалите получили присъди между 10 и 20 години.

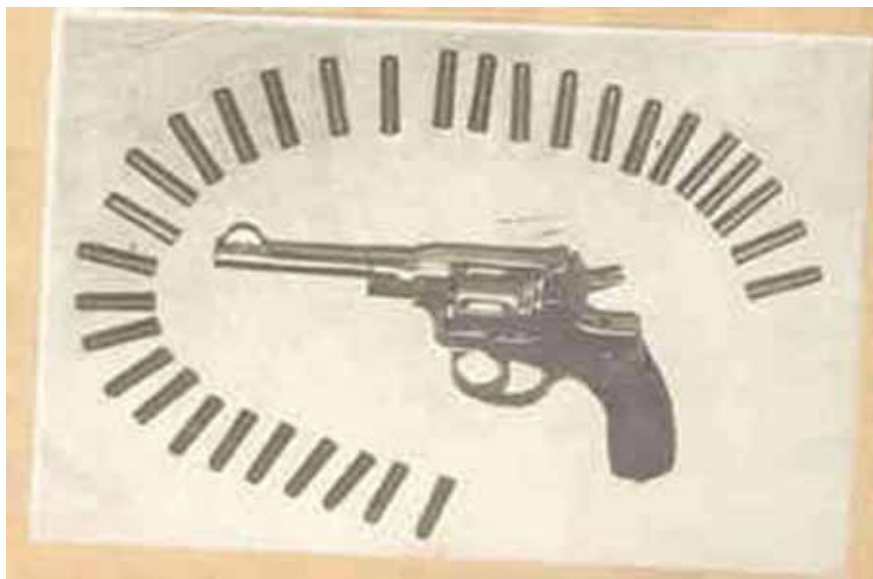

Револверът му със самоделни патрони

разширяването на обработваемата земя, взривявайки пънове в областта. Каквото и да е – случило се нещо лошо и той загубил дясната си ръка. По-вероятна е втората версия. Ако се установяло, че е крадял от военен завод, от местороботата си – тогава са щели да му дадат и 20-ина години затвор.

С такова нараняване Лабуткин не можел да остане повече в „Краснознаменец“. Пенсионирали го с почести на 20-годишна възраст. По препоръка на Комсомола го уредили на друга работа – парнаджия в Охтинския комбинат. Година и половина по-късно се оженил за някоя си Мария, родена през 1913 г. Тя вече имала присъда за кражба, но

ването се водело по няколко направления. Особено перспективна се оказала версията, че престъпникът е искал да се разправи само с една от жертвите, а останалите били лъжливи „цели“ за замаскиране на деянието. Очаквали, че си е свършил „работата“ и повече няма да посегне към оръжието.

Да, но на 2 декември 1933 г. тайнственият стрелец убил още двама в същата тази гора зад завода. Този път плячката била чифт валенки, кошница с продукти (риба, зърнени храни, брашно) и 85 рубли в брой. По това време месечната заплата на работник четвърти разряд била около 120 рубли. Цената на чифт кожени ботуши – 220-250 рубли. Извършителят отново стрелял с домашни



**DRUNDOO**  
INTERNET TELEVISION

**watch everywhere**

**Регистрирай се днес, за да  
гледаш БЕЗПЛАТНО!**

**Гледайте 45 канала на високо качество  
БГ телевизии на живо или на запис в удобно за вас време.**

**[www.DrunDoo.com](http://www.DrunDoo.com)**



# TruckCenter

**РЕМОНТ НА КАМИОНИ.  
БЪРЗО, КАЧЕСТВЕНО И НА ИЗГОДНИ ЦЕНИ**



## **РАБОТИМ С ВСИЧКИ ВИДОВЕ ЗАСТРАХОВКИ**

- Air conditioning
- Body work
- Electrical
- Axles
- Brakes
- Frame
- Steering
- Suspension
- Tires
- Clutch
- Drive shafts
- Transmission
- Intake system
- Cooling system
- Exhaust system
- Engine
- APU
- EPA 07, EPA 10, Emissions
- Balance and alignment

**3 AXLE LASER  
ALIGNMENT**

**ONLY  
\$250**

**ПРОДАЖБА НА  
ГУМИ (ALL BRANDS)**



**TRUCK  
WASH**



**ТЕЛ: 847 616 6464**

**1200 N ELLIS ST, BENSENVILLE, IL 60106**