

VO

VOICE

BG-VOICE.COM

2-8 август 2017, брой 31 (335), година VII

Мрачни времена: България отново затъна в побоища и убийства



Бизнесмен бе застрелян, докато си разхожда кучето, уж се самоубил » на 13

Три стъпки за ремонт на Обамакеър



ОВАМАСАРЕ

Отговорност на републиканците е да направят работещ Закон за достъпни грижи » на 26

ВАШИТЕ ПАРИ Любов по време на капитализъм » на 30

ARGO

INSURANCE

847.296.4646



НОВИНАРСКИЯТ ЛИДЕР

80
страници

Внукът на Тодор Живков също е имигрант в Америка

► Женен е за руския и обитава престижен квартал в Лос Анджелис

» на 4-5



Нова ера в отношенията: България и Македония подписаха договора за добросъседство

» на 14



Камелия и Гъмзата влязоха в топ 3 с новия си ХИТ

» на 60

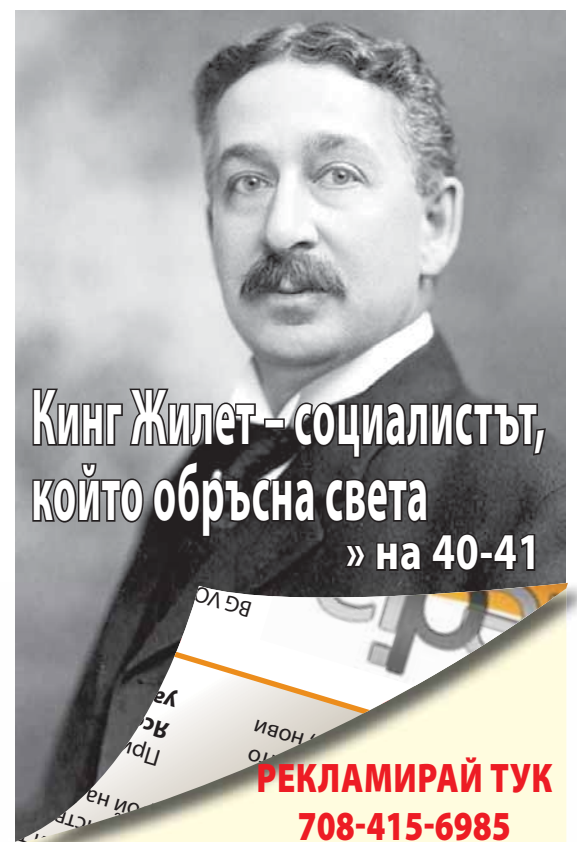

Кинг Жилет – социалистът, който обръсна света

» на 40-41

РЕКЛАМИРАЙ ТУК
708-415-6985

Ако искате да доставяме бесплатно BG VOICE във вашия офис, пишете ни на имейл newsroom@bg-voice.com

Къде да ни намерите?

САЩ

ИЛИНОЙС

Addison

Магазин „Minos Imported Foods“
648 W. Lake St

Algonquin

Магазин „Joe Caputo’s“
100 S Randal Rd

Arlington Heights

Автоцентър „Limo Lube“
2300 Hamilton Rd

Магазин „Valli’s Produce“
450 E Golf Rd

Магазин „Harvest Fresh“
100 E Rand Rd

Магазин „Farmers Pride“
414 West Algonquin Road

БУЦ „Знание“
821 N. Arlington Heights Rd

Bloomingtondale

Caputo’s Fresh Markets
166 E Lake St

Chicago

Църквата „Св. Иван Рилски“
5944 W. Cullom Ave

Магазин „Chicago Produce“
3510 W Lawrence Ave

Магазин „Andy’s Fruit Ranch“
4733 N Kedzie Ave

Кафе „Пловдив“
3953 W. Lawrence Ave

Български културен център
3756 W Irving Park Rd

Ресторант AVANTGARDE
5241 N. Harlem Ave

Магазин „Harvest Time Foods“
2632 W Lawrence Ave

Магазин „City Fresh Market“
3201 West Devon Avenue

Магазин „Devon Market“
1440 West Devon Avenue

Darien

Магазин „Brookheaven“
7516 S. Cass Ave, Darien

Des Plaines

Църквата „Св. София“
404 W Oakton

Българска евангелска църква „New Life“
1480 Oakton St

Магазин „Sofia“
1415 Ellinwood St

Ресторант „Механата“
1141 Lee St

Автоцентър „Magic Auto“
1001 Northwest Hwy

Sunview Food Market
9020 W. Golf Ave

Магазин „Малинчо“
1475 LEE ST

Магазин „Shop and save“
518 Metropolitan Way

Ресторант „Eagle svk.“
851 W Oakton St

Сервиз „Truck Center“
2130 Oxford Rd

Downers Grove

Магазин „Westbrook market“
2065 63rd St

Elgin

Triple D Express
1520 Sheldon Dr

Elk Grove Village

Ресторант „Avenue Vg“
1000 E Higgins Rd

Офис на „Amerifreight“
700 Nicholas Blvd # 201

Сервиз Stanico
901 nicholas Blvd Unit D

Glendale Heights

Магазин „Valli’s Produce“
155 E North Ave

Hanover Park

Caputo’s Fresh Markets
1250 E Lake St

Hoffman Estates

Магазин „Valli’s Produce“
850 Roselle Rd

Morton Grove

Магазин Produce World
8800 Waukegan Rd

Mount Prospect

Магазин „Wally’s“
1731 W Golf Road

Niles

Greenwood Fruit Market
8716 W. Golf Rd

Магазин „Fresh Farms“
5740 W. Touhy Ave

Norridge

Център „Родина“
4828 N Cumberland Ave

Закусвалня „Вкусен свят“
4834 S Cumberland Ave

Офис на Светла Колева
5050 N Cumberland Av, Ste R17

Palatine

Euro Fresh Market
130 W Northwest Hwy

магазин

Joe Caputo & sons
2070 N Rand Rd

Rosemont

Офис на Argo insurance
10700 w higgins rt, ste 230

Schaumburg

Shop and Save Market

830 W Golf Rd

Магазин „Krystina’s deli“
1102 South Roselle Road

Schiller Park

Ресторант „Сердика“
9439 W Irving Park

Магазин „Сердика“
4260 Old River Rd

Кафе „Мираж“
9845 W. Lawrence Ave

Магазин „Младост“
9800 W. Lawrence Ave

Магазин „BB’s“
9300 W Irving Park

Магазин „Jim’s liquors“
9290 Irving Park Rd

Магазин Krystyna Deli
9500 W Irving Park Rd

Skokie

Village Market Place
4034 W Dempster

MarketPlace on Oakton
4817 W Oakton St

Westmont

Магазин „Westbrook Market“
10 West 63rd Street

Wheeling

Artesa Dental
143 N Milwaukee Ave

Магазин „Fresh Farm“
291 E. Dundee

Wood Dale

Магазин „V&G Commerce“
881 North Central Avenue

Офис на AA Truck Repair
911 Lively rd

Atlanta, GA

Българско училище „Св. Кирил Философ“
2241 Perimeter Park Dr. Atlanta, 30341 USA

Lucy Hair Salon
2200 Roswell Rd # 120

Marietta, GA 30062-2982

Il Forno Pizza
5680 Roswell Rd.

Sandy Springs, GA 30342

ATLANTIC CITY, NJ

Malincho Inc
2545 Fire Rd, Ste #3

Egg Harbor Township, NJ 08234

BOSTON, MA

Магазин „Sophia’s Greek Pantry“
265 Belmont St

Belmont, MA 02478

BG магазин „Six Star“
170 Main St

Woburn, MA, 01801

Българско училище „Св. Кирил и Методий“
411 Waverley Oaks Rd #214,

Waltham, MA 02452

DENVER, CO

магазин East Europe Market
4015 E Arkansas Ave

Denver, CO 80222

Магазин East Europe Market
10699 Melody Dr

Northglenn, CO

LAS VEGAS, NV

Café Derby
5920 W. Flamingo Rd

Forté Tapas Bar and Bistro
4180 S Rainbow Blvd

Jones Market and Deli
3389 South Jones Boulevard

Ресторант „Магура“
1305 Vegas Valley Dr # V

MYRTLE BEACH, SC

пицария Мама Миа
1155 Robert Grissom parkway

NEW YORK, NY

Parrot Café
31-12 Ditmars Blvd

Astoria NY 11105

Църквата „Св. Кирил и Методий“
552 W 50th St.

New York, NY 10019

Консулство на Република България
121 E 62nd St

New York, NY 10065

PHILADELPHIA, PA

Магазин The Euro Market
30 S Sproul Rd

Broomall, PA 19008

PHOENIX, AZ

Офис на „Delta mechanicals“
2500 S Power Rd, Ste 155

Mesa, AZ 85209

NOBO SAN DIEGO, CA

Balboa International Market
5907 Balboa Avenue

San Diego, CA 92111

North Park Produce - Poway Location
12342 Poway Rd

Poway, CA 92064

Continent European Deli
4150 Regents Park Row

Suite 110

La Jolla, CA 92037

ST. PAUL, MN

училище „Св Кирил и Методий“
1111 Summit Ave.

TAMPA, FL

Kalina’s Coffee & European Food
6393 N Dr M L King St

Saint Petersburg, FL 33702

WASHINGTON DC

Ресторант и бар „Славия“
2424 18th St, NW

Washington, DC, 20009

Посолство на РБългария
1621 22nd Street Northwest

Washington D.C., DC 20008-1919

Euro Foods
5902 N Kings Hwy, suite A

Alexandria, VA 22303

WIND GAP, PA

Офис на Aleks Trucking
275 W Moorestown Rd

Wind Gap, PA 18091-9759

КАНАДА

MISSISSAUGA

Escape Studio Hair & Spa
1650 Dundas St. E., Unit 8

Starsky Foods
2040 Dundas St. East

Wisla Plaza- WaterFront Seafood Market
Dixie & Burnhamthorpe, 3615 Dixie Road

Wisla Plaza- Wisla Delicatessen
3661 Dixie Rd

Euro Deli
3635 Cawthra Rd

Artisano Bakery
3145 Dundas Street West At Winston Churchill Road 7

Eddie’s Meat & Deli Market
1575 Dundas Ave

Brandt Meat Packers
1878 Mattawa Avenue

Sygma Motors
1849 Mattawa Ave

ЕТОВИКОЕ

Karlovo Meats & Deli
8 Six Point Rd

1st Auto Group
867 Kipling Ave

AI Tech Automotive Limited
384 Olivewood Rd

Food Depot International
14 Jutland Rd

European Meats & Sausages
16 Jutland Rd

Artisano Bakery
1020 Islington Avenue

La Rose Bakery
140 La Rose Ave

Yellow Cup Cafe
225 The East Mall

Future Bakery
106 North Queen

EAST YORK, DON MILLS & NORTH YORK AREA

Karlovo Meats & Deli
469 Cosburn Ave

Sereno Food Market & Bakery
830 Pape Ave

California Pub & Grill
914 Pape Ave

Donlands Bakery
1055 Pape Ave

Select Bakery
363 Donlands Ave

European Delicatessen
1335 Lawrence Ave East

Chocolada
180 Steeles Ave West

Continental Deli
180 Steeles Ave West

Mark’s International Deli
565 Sheppard Ave

Euro Food
Finchhurst Plaza, 4949 Finch Ave W

European Meat & Fruit Center
4949 Finch Ave W

Sofia Istanbul Grill
7777 Keele St & Hwy 7

Български църкви и административни сгради и здравни кабинети

Eastern Orthodox Church
201 Monarch Parc Ave, Toronto, ON

Bulgarian Church
17 Regent St, Toronto, ON

BG Church
1555 Steeles Ave W, Brampton, ON

Българско Консулство
65 Overlea Blvd, Suite 230, East York

Rosedale Clinic
600 Sherbourne St Toronto

- Др. Харизанов - каб. 204

- Др. Минков - каб. 409

- Др. Карамболова- каб. 211

ОТ РЕДАКТОРА



Има ли шанс президентството на Тръмп

В предишния брой отбелязах, че управлението на Доналд Тръмп и събитията от последните дни са хаос. Дума, която след това се появи в заглавията на почти всички американски медии за това, което се случваше в Белия дом. Хаосът бързо беше заменен от цирк с интервюта на новия директор по комуникации Антъни Скарамучи. Той нарече шефа на кабинета на Тръмп Райнс Прибъс, „шизофреник“ и го обвини за течовете на информацията от президентската администрация. Скарамучи нападна и главния стратег на Тръмп – Стив Бенън, като каза, че той се занимава по цял ден с автофелация. 10 дни след като от Белия дом обявиха назначението на Скарамучи, той беше аути – дори преди официално да е започнал (договорът му беше от 15 август).

Но междуременно се случиха няколко неща – говорителят на Белия дом Шон Спайърс обяви, че напуска заради Скарамучи (но все още работи там), оставка хвърли и неговият съюзник в администрацията Райнс Прибъс, за да бъде заменен от генерал Джон Кели като шеф на кабинета на Тръмп. Кели пък поиска да бъде отстранен Скарамучи. Кръговрат на абсурда е тази администрация.

Джон Кели досега беше министър по националната сигурност и Тръмп многократно го определи като „звездата“ на неговата администрация. Той стана известен с абсолютната си подкрепа и въвеждането на най-драконовите антиимигрантски политики на Тръмп – от мюсюлманската забрана за пътуване до ескалирането на депортации на всякакви категории имигранти без статут до натиск върху градовете убежища.

Задачата на пенсионирания генерал, бивш морски пехотинец, е не просто да въведе ред и дисциплина в Белия дом, който всеки ден се тресе от нови и нови скандали, свързани с руското разследване и опитите за покриване на информация или безумен туит в 6 часа сутринта на президента, а въобще да

спаси президентството на Доналд Тръмп. За първите си б месеца управление милионерът, превърнал се в политик, няма нито едно голямо законодателно постижение, а подкрепата за него е под санитарния минимум и рекордно ниска за някой в този момент от мандата си. Отмяната и замяната на Обамакър се провалиха в Конгреса с гръм и трясък и виждаме, че все повече конгресмени и сенатори от Републиканската партия не се страхуват от гнева на непопулярния Тръмп и са готови открито да се противопоставят на президента, независимо от възможността за атакуващи тиради в туитър.

Конгресът показа още веднъж твърдата си позиция срещу хаотичния и неопитен президент, като със закон му отне възможността да отмени санкциите срещу Русия заради нападението й в Украйна и намесата в американските избори през м.г. Оставен без никакъв избор, Тръмп ще трябва да подпише нормативния акт, който връзва ръцете му в преговорите с Москва.

Във вторник пък „Вашингтон пост“ разкри, че Тръмп лично е диктувал първия лъжлив отговор на сина си Доналд-джуниър за срещата му с руска адвокатка, за която мислел, че е свързана с Кремъл и имала компромати срещу Клинтън. В отговора младият Тръмп твърдеше, че срещата била да обсъждат осигуряванията на руснаците в САЩ, но няколко дни по-късно истината лъсна от имейлите му.

Ето защо задачата на Кели ще бъде изключително трудна – да въведе ред в една администрация, която всекидневно страда от рани, които сама си причинява, основно с думите и действията на необуздания и невъздържан президент. Задача, която може да не е по силите дори и на опитен морски пехотинец.

Приятен уикенд,

Ясен
yasen@bg-voice.com



BG VOICE е издание на „BG VOICE“ Inc.
Николай Кръстев | Ясен Дараков

Божидар Божков | Галина Петрова | Невена Георгиева | Ангел Сапунджиев | Георги Георгиев | Анастасия Върбанова | Пролетина Николова | Борислав Михайлов

Дизайн и предпечат: Стефан Бабуков | Сузана Илиевска | Марина Будинова
За реклама: 708 415 6985, marketing@bg-voice.com
За събития, сигнали и новини: newsroom@bg-voice.com

Текстовете в BG VOICE се пишат от репортерите и редакторите на вестника, като се използват различни български и световни новинарски агенции. Мнението на редакцията може да не съвпада с това на авторите. Всеки автор носи отговорност за съдържанието на материала си.
Цитирането на BG VOICE е задължително.



Димитър Димитров

NMLS # 225949

**Mortgage Broker
Owner**



NMLS# 1580650
An Illinois Mortgage licensee

ЖИЛИЩЕН КРЕДИТ ЗА ПОКУПКА НА ИМОТ ПРИ УЛЕСНЕНИ И ПРОЗРАЧНИ УСЛОВИЯ

Обадете се днес и се възползвайте от
тази страхотна програма, за да финансирате
своя мечтан дом!!!!

- Кредитополучателят участва с **1%** авансово плащане, банката отпуска **2%** от сумата на заема до **\$5000** максимална сума, за авансовото плащане - без изискване да се върнат **\$ 5000**, а кредитополучателят е отговорен за разликата, до изискваната сума **3%** за авансовото плащане.
- Плащането на главницата и лихвите за **\$200,000** заем за 30 години с фиксиран лихвен процент от **3,99%** и 97% от стойността на кредита е **\$925,07**, без да е необходима вноска за лихвеният процент при затваряне на сделката. Годишният лихвен процент (APR) е **4.433%**. Плащането на главниците и лихвите не включва имуществените данъци и застрахователните премии за дома, което ще доведе до по-голямо действително месечно плащане. *Ценовите стойности са към 06/27/2017*

- Заеми с 1% и 3% първоначална вноска.
- Рефинансиране без заплащане на „Closing Cost“.
- Безплатна консултация.
- Безплатен кредит репорт.
- Заеми за обновяване/ремонт на жилища.
- Ниски лихвени проценти.
- Изготвяне на вашия заем навреме.
- Над 15 години професионален опит.

Cell: 847-826-1718

Fax: 847-648-7970

1375 REMINGTON RD, SUITE C,

Office: 847-610-3195

ConnectMortgageCorp@gmail.com

SCHAUMBURG, IL, 60173

Осъществете идеята си да притежавате недвижим имот лесно, бързо и при изгодни условия.

Внукът на Тодор Живков също е имигрант в Америка

Женен е за руския и обитава престижен квартал в Лос Анджелис

БОРИС КРУМОВ

Внукът на Тодор Живков носи неговото име, макар в Америка да е променил първото си на Тед. 37-годишният атлетичен мъж е милионер и живее в Лос Анджелис. На пръв поглед Тед Живков не демонстрира излишен лукс. Внукът на Тато обитава китно имение с градинка и заедно с ослепителната руския Вероника се радват на две деца – момиченце на 4 години и момченце на 18 месеца. Двойката живее в един от престижните квартали на града на ангелите – Калабасас, където имената имат актьорът Уил Смит, сестрите Кардашиян, Джъстин Бийбър, майката на Майкъл Джексън, Дженифър Лопес, Ози Озбърн и още над 20 големи звезди от американския шоубизнес. Къщата, която разполага с 5 спални и 6 бани, е закупена през 2013 година от Тед и Вероника за малко над

1 милион долара. Най-често гост на младите е майката на Вероника – Ирина. Тъщата е родена в Санкт Петербург, но от години живее в Москва. Майката на Тодор Живков-внук – Маруся Мирчевска, пък дълго време беше съседка на Опра Уинфри в Монтеcito, Санта Барбара, но откакто се родиха внучетата ѝ, се премести в близост до имението на младите.

Тед Живков е собственик на фирма „Пак промос“, регистрирана през 2005 г. с адрес в Уудланд хилс, също престижен район на Лос Ан джелис, като предмет на дейност са посочени „продажби“.

Внукът на бившия Първи и майка му Маруся водят спокоен живот, без да парадират с възможности, и избягват контактите с българската колония в Калифорния. Маруся има много повече приятели сред руснаците в Лос Анджелис. Може би не е чудно, че голямата любов на единствения ѝ син – Тодор, е руския. Вероника Сафонова е изключително мила

и красива, но в началото Маруся е леко резервирана към нея, дори я подозирала в меркантилност, докато не се убедила, че е влюбена в Тодор Живков. Вероника и Тед се запознават, докато Живков-внук следва икономика, но в същото време работи, за да се издържа. Родени в една и съща година – 1979-а, Вероника и Тодор почти цяло десетилетие са гаджета, преди да си създадат поколение. В крайна сметка слънчевата руския доказва, че любовта ѝ не е фалшива. През 2013 г. се ражда дъщеричката им, а в началото на миналата година и момченцето им. Напук на злите езици, които непрекъснато разделят Тед и Вероника, двамата са щастливо семейство, водещо се от американския принцип: „Семейството на преден план,



Тодор Живков-младши

а после приятелите и всичко останало.“ Според някои слухове Тодор Живков-внук имал пристрастия към хазарта. Истината обаче е съвсем друга - той е професионален покер играч и се състезава за САЩ в покер турнири под името Тед Влад Живков. За разлика от други игри в покера са нужни много умения и много тренировки, за да се постигне успех, а късметът няма решаваща роля. Официалните справки на Покерпейдж показват, че от 20 февруари 2007 година, когато започва да играе, до януари тази година Тед е спечелил 266,641 долара, като най-голямата, спечелена наведнъж

Осигуряване на заеми за недвижимо имущество.

- Програми за закупуване и рефинансиране без closing cost.
- Програми за FIRST TIME BUYER – до \$7,500 безвъзмездна помощ – 1st Home Illinois – IHDA
- Рефинансиране с опрощаване до \$50,000 от вашия настоящ заем I – REFI
- Conventional and FHA заеми
- Програми с доказване на доходи само с трансакции от банковата сметка (за 12 или 24 месеца)
- Заеми за чуждестранни граждани без SS#
- Заеми за ремонти и строежи
- Алтернативни програми: 1 ден след foreclosure и 12 месеца след bankruptcy

 (847) 400-5555; Direct: (872) 210 8733

 nasko@drmconline.com

 425 Huehl Rd. Unit 4A, Northbrook, IL 60062



NASKO IVANOV
Senior Loan Officer
NMLS# 222576



Бърз процес на одобряване. Ниски лихви. Малки месечни вноски.

The content of this advertisement is for informational purposes only. This is not an offer for extension of credit or a commitment to lend. All rates, fees, and loan terms are subject to formal loan application, credit risk, appraisal evaluation and other lending criteria. Programs, rates, terms, and conditions are subject to change without notice. Other restrictions may apply. Diamond Residential Mortgage Corporation NMLS 186805; Arkansas Combination Mortgage Banker-Broker-Service License 110168; California – DBO Residential Mortgage Lending Act Licensee 4131348; Registered Colorado Mortgage Company; Florida Mortgage Lender License MLD826; Florida Mortgage Lender Servicer License MLD1442; Georgia Residential Mortgage Licensee 52026; Illinois Residential Mortgage License MB-6760694 Indiana-DFI First Lien Mortgage Lending License 11238 Kansas Mortgage Company License MC.0025034; Kentucky Mortgage Company License MC96693; Michigan 1st Mortgage Broker/Lender License FL001994; Michigan 2nd Mortgage Broker/ Lender Registrant SR0016995; Minnesota Residential Mortgage Originator License MN-MO-40179067; Missouri Company Registration 141728; Licensed Nebraska Mortgage Banker; Oregon Mortgage Lending License ML-5206; Tennessee Mortgage License ML-5206; Texas – SML Mortgage Banker Registration; Washington Consumer Loan Company License CL-186805; Wisconsin Mortgage Banker License 700297BA



И като малък в годините, когато дядото е все още първи в държавата

сума е 42,990 долара.

Тодор Живков-младши е роден на 10 ноември 1979 г. - точно 10 години преди прочутият му дядо да падне от власт. До 1982 г. внукът живее с красивата си майка Маруся Мирчевска и баща си Владимир Живков, но скоро след развода им МВР надушва, че Мирчевска иска да изведе детето от България и да се засели в капиталистическа държава. Дали сигналът е основателен или не, но малкият Тошко е отнет от майка си. Заживява само с баща си Владимир, а Маруся има тотална забрана да вижда детето си. Това не е всичко.

Първата ѝ книга „Изкупление за любов“ е иззета по нареждане от ЦК на БКП от всички книжарници в деня на издаването ѝ. Маруся не крие, че много от големите рани в душата ѝ са от този период. Наложена е пълна забрана да бъдат публикувани стиховете ѝ в литературните издания. Не може да се появява и в социалистическата преса по какъвто и да е повод. Но най-голямото ѝ страдание е невъзможността да прегърне детето

си. Малкият Тошко изкарва голяма част от времето с дядо си Тодор Живков, а за него се грижи жена, на която бившият Първи плаща с лични средства.

Неслучайно едно от най-силните стихотворения в първата книга на Маруся е „Не, това не беше игра на жмичка“. В него тя изригва от цялата си душа, когато разбира, че повече няма да види детето си.

Политическите събития обаче са в полза на Маруся. Малко след падането на Тодор Живков от власт на 10 ноември 1989 г. Маруся Мирчевска, която е махнала от името си фамилията Живкова и е върнала бащината си, задвижва солидни адвокати и успява да спечели родителските права над сина си. След 5-годишна раздяла двамата се виждат. Майката дори отива и по-далеч – успява да осъществи своя план отпреди 10 ноември – да изведе детето със себе си в чужбина. Скоро Тодор Живков-внук и Маруся се установяват в САЩ. За да не могат да я засекат тайните служби, майката беглец и детето поамериканчват имената си.

Чувството, че е следена, не напуска Маруся и до днес. Няколко години таткото Владимир Живков няма връзка с момчето и се жалва пред българските медии, че това е най-голямата му лична трагедия. Заявява, че не е давал съгласие за пътуването на детето зад граница. Владко все по-често посяга към чашката, давейки мъката по първородния си син в алкохола.

А само като си помисли човек, че двамата се вземат с огромна любов.

Маруся и Владимир Живков се срещат за пръв път в едно кафе близо до английската гимназия в София. Синът на Тато взема решение да се ожени за най-хубавото момиче, което е виждал, още в мига, когато я зърва за пръв път. Но живеят заедно само три години. За Маруся само две от тях са хубави – раждането на сина ѝ и присъствието на Людмила Живкова в нейния живот.

Повечето от българите в Лос Анджелис знаят, че бившата снаха на Тато е в Калифорния, но никой не я е виждал. Маруся не се появява на български

събития в Града на ангелите и общува предимно с интелектуалци, които се броят на пръстите на едната ръка. Интересен факт е, че в средата на 80-те години джаз легендата Милчо Левиев попада на нейното стихотворение „Сбогуване“ и прави песен на български с хора „Ел Ей джаз“. Повечето обвиняват големия музикант в кокетирание, но Левиев отрича да познава лично Маруся и твърди, че го е грабнало качеството на стихотворението.

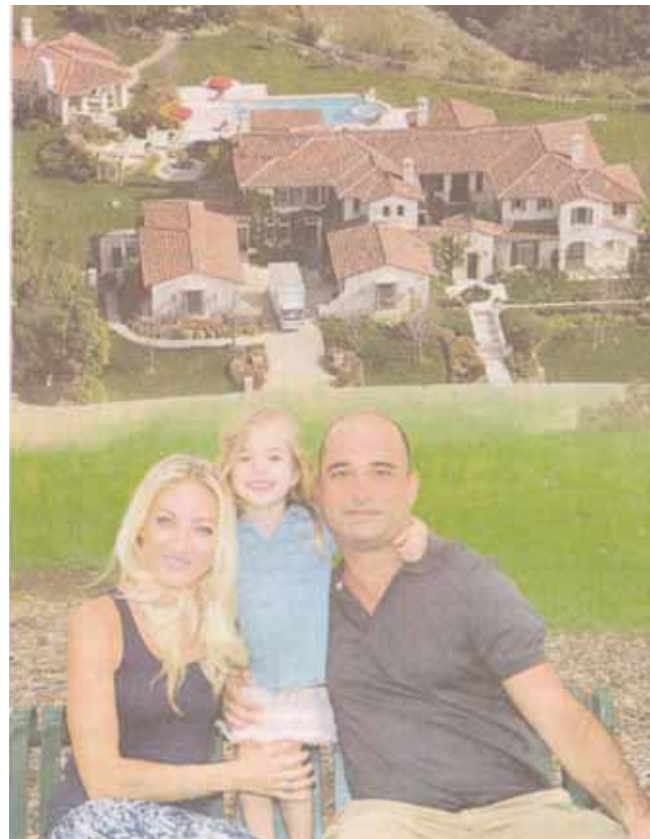

Със съпругата и детенцето си

NORTHSHORE PHYSICAL THERAPY

УСПОКОЕНИЕ. ИЗЛЕКУВАНЕ. ВЪЗСТАНОВЯВАНЕ.

Екипът ни от висококвалифицирани специалисти използва последните технологии в медицината, за да възстанови бързо и лесно вашето здраве.

Ние установяваме, изследваме и лекуваме всички фактори, отнасящи се до проблема ви.

Всякакъв тип контузии.
Мускулни и ставни проблеми.

Лекуваме болки в коленете, гърба, раменете, гръбначния стълб и др.



4856 OAKTON ST,
SKOKIE, IL 60077

847-329-5000

www.NorthShorePhysicalTherapy.com

Приемаме повечето застраховки, вкл . Medicare



Злополуки по време на работа или по време на шофиране, травми и контузии.

Ние говорим български език.

Кой е човекът, който ще промени България?

Рекламна кампания задава този въпрос, а отговорът повдига националното самочувствие



Празен стол. Поставен е върху покрива на висока сграда. Завърта се към камерата, а глас зад кадър казва: „Човекът, който ще

промени България...“ И прави загадъчна пауза. Накрая зрителят чува: „Очаквайте скоро.“

Този клип се излъчва от седмица насам по националните телевизии в България, а познатият кадър с празния

стол и надписът „Човекът, който ще

промени България“ са поставени върху билбордове по магистрала „Тракия“.

Не е нова партия. Не е ново риалити шоу. Не е нито нова бира, нито нов тарифен план на мобилен оператор.

Посолството на Съединените щати разкри, че стои зад кампанията. Тя е озаглавена „Силата е в теб“ и има за цел да популяризира успешни обикновени българи, които променят страната си всеки ден. „Приветстваме силата на българския дух, защото вярваме в нея. Вярваме, че България се променя към добро“, каза пред журналисти посланикът Ерик Рубин.

От тази седмица телевизиите излъчват вече втория клип, който съдържа отговора: „Това си ти.“

Серията от клипове ще запознаят публиката с успешните истории на Дани Георгиева – завършила право в Нюкасъл, но избрала да се върне в България и да стане учител новатор; Николай Драганов – който въпреки трудностите винаги намира път напред и задължително гласува; семейство Мутафчиеви – собственици на малка ферма с кози, които произвеждат козе сирене; Тереза Борисова и Асен Манчев – млада ромска двойка, които, преди да се заемат със семейство и деца, избират да завършат висше образование и да станат първите образовани в махалата си; Росица Иванова – изпълнила мечтата си и станала първата жена пилот в България.

Всички клипове са достъпни на специално създадения канал в YouTube „Силата е в теб“.

Посланикът на САЩ: Не, не си отиваме, за да остане Големия брат

Някой иска българите да повярват, че страната е направила грешен избор с ЕС и НАТО и че днес живеят по-зле отпреди“, казва Ерик Рубин

Посланикът на Съединените щати Ерик Рубин обяви, че ангажиментът на страната му към България е траен и не отговарят на истината внушенията, че едва ли не Вашингтон се отказва от тази част на Европа.

По време на представянето на кампанията „Силата е в теб“ дипломатът съобщи пред български журналисти, че Америка приветства силата на българския дух и с поредицата от послания иска да демонстрира своя траен ангажимент към напредъка на България. „Искаме да кажем на българите, че сме тук и ще останем. Пропагандата иска да каже точно обратното: „Те идват и си отиват, а Големия брат остава винаги.“ Това не е вярно“, каза Рубин. „Разликата между нас и другите е, че ние правим всичко максимално прозрачно. Ние държим подписът ни да стои под всеки клип и билборд. Това е огромна разлика – защото този, който плаща за пропаганда на песими-



зм, никога не поставя името си.“

Ерик Рубин направи това уточнение заради пропагандата срещу геополитическия избор на България и опитите за внушения, че това е грешен път и страната ни не е трябвало да тръгва по него. Дипломатът не спомена нито веднъж директно Русия или проруски кръгове в

България.

„Убедени сме, че някой целенасочено харчи пари, за да разпространява песимизъм. Някой иска българите да повярват, че страната е направила грешен избор с ЕС и НАТО и че днес живеят по-зле отпреди“, продължи посланикът на САЩ.

Vista Trans Holding

Looking for **CDL class A Drivers/Owner Operators**

Earn Up To 55c/Mile

Sign in BONUS!!! \$1500

Get paid 100% of all miles

Phone: 847-805-8695 E Mail: info@vistatrans.us

TEAM TRUCK DRIVERS

Want to drive for Amazon?

**US FREIGHTWAYS IS HIRING
TEAM COMPANY DRIVERS AND OWNER-OPERATORS**

- ✓ \$0.60 Per Mile
- ✓ \$10,000 Sign On Bonus
- ✓ New Trucks
- ✓ Drop and Hook
- ✓ Terminal to Terminal

BASIC REQUIREMENTS TO QUALIFY

- Class A CDL
- 1 Year of OTR Experience
- Doubles and Triples Endorsement

APPLY NOW

☎ (888) 708-9450

А вие къде бяхте?

Прокуратурата пропусна да проследи парите на КТБ, затова обвинени са само шефът Цветан Василев и трима чиновници

ЕМИЛИЯ МИЛЧЕВА

В първия си мандат (2010-2013 г.) като управленец премиерът и лидер на ГЕРБ Бойко Борисов се гневеше, когато журналист го питаше за проблем. „А вие къде бяхте?“, скастрияше той. Сега, когато обвинителният акт за КТБ вече е готов, е редно да го попитаме същото. А вие къде бяхте? Ами премиерът Сергей Станишев, финансовите министри Симеон Дянков, Пламен Орешарски. Да, и Милен Велчев го няма. И Делян Пеевски също.

В обвинителния акт е само „бригадата“ на Цветан Василев. Плюс двама одитори и бившият шеф на „Банков надзор“ в БНБ. Тази 18-членна „група лица, под ръководството на обвиняемия Цветан Василев, успяват да присвоят обществените средства, привлечени и поверени им за стопанисване“, пише прокуратурата в творбата си „Общ поглед върху „Моделът КТБ“. Обидно за държавата – и унижително за данъкоплатците, платили за контролирания взрив на нещото, наречено Корпора-

тивна търговска банка. И сметката няма да е само 4.5 милиарда лева.

Отсъствието на политици, хора от високите етажи на властта и олигарси в предявените от прокуратурата обвинения по аферата КТБ е единствената новина. В края на кабинета „Станишев“, надзиран от Симеон Сакскобургготски и Ахмед Доган, концентрацията на депозити на държавни фирми е 35%. Но още на втората година от управлението на Борисов и ГЕРБ надхвърля 48%, тъй като към сметките на държавната енергетика те додадоха и транспортните дружества, столичната „Топлофикация“ и много други. Завиден политически консенсус. При премиера Станишев КТБ е 9-а по банкови активи, при Борисов е в апогей – стига 6-а позиция през 2012 г., 4-та през 2013 г. Не защото мажоритарният ѝ собственик е финансов гений или втори Буров, на чието бюро седял Василев в кабинета си в КТБ. Акционерите на КТБ, както стана ясно, са осигурили едва под 1/10 от нейния ресурс, останалите – от вложителите, предимно държавни. За да харчат, както намерят за добре, чуждите пари, Василев и „бригадата“ му



За „Гинес“: Делото за фалита на КТБ е 210,000 страници

създават над 47 фирми, повечето кухи, и „сламени лица“ – фиктивни собственици, за да получават кредити от КТБ. И „бригадирите“, и „сламените хора“ са засвидетелствали доверие и лоялност към Шефа – „г-н Василев е помолил за една доверена услуга“.

Освен че се усвояват кредити, раздават се и... стимули. „Определени физически лица получават парични суми в брой по нареждане на самия обвиняем Василев – лица от политическия, икономическия, спортния, културния и научния спектър на обществения

живот в България.“ Част от имената са известни.

В „Моделът КТБ“ обаче е назван поименно само Николай Барекков – изхарченото за него и партийката му се мери в милиони. Цинично е как прокуратурата открива днес публичната тайна, известна на няколко милиона българи, че възходът на Барекков, ББТ (TV7) и „България без цензура“ в периода 2010-2013 г. се дължи на парите, изливани от Цветан Василев. Което държавата е наляла парите на данъкоплатците. Само в медийните проекти са потънали



\$2000
Sign On Bonus

UNITED
TRANS GROUP, INC.

* Минимум 2 години опит, чист driving record

765 N Rte 83, Suite 124
Bensenville, IL 60106
(847) 869-1922

Контрактори

- * Гарантирани товари до една седмица напред
- * 90% от цената на товара
- * Рифери под наем 2016/2017
- * Карти за гориво
- * Директен депозит всеки петък



Набираме
локални шофьори

близо 300 милиона лева.

Прокуратурата претендира, че използва „комплексен подход“ в разпитане на схемите и лошите практики на КТБ, но е оставила да се изплъзне най-същественото – не е следвала парите, надули я като с компресор. И от финансовата къща „Булгарсофинвест“, каквото е КТБ през 1994 г., когато е собственост на Булбанк и руската Внешнекономбанк, е продадена на торба офшорки през 2000 г. Василев се явява по-късно.

Надуването на КТБ е само маркирано от прокуратурата, отбелязала „бурното и динамично разрастване на КТБ АД в годините след 2002 до 20.06. 2014 г.“. Ролята на държавата в това разрастване се мярка в няколко пасажа в „Моделът КТБ“ – чрез неназовани лица, при описване на системата, по която са привлечени депозанти, чиито пари Василев „използва за финансиране чрез привидността на банков кредит на собствените си инвестиционни цели и житейски желания“.

Става въпрос за преференциални условия – по-ниски такси и комисиони, по-високи лихви по депозити. „Обвиненият Цветан Василев е имал неформални взаимоотношения с ръководители и собственици на дружества (в т.ч. и държавни). За крупните клиенти – държавни фирми, свидетелят Орлин Русев (изпълнителен директор на КТБ – б.а.) е знаел за практика да се плащат суми на ръка на хората, от които зависят тези държавни дружества, да държат парите си в КТБ АД. Тези пари седят основно по разплащателни сметки, по които лихвите са ниски. Срещу това определени лица от държавата са получавали пари на ръка“. Толкоз.



Цветан Василев и Делян Пеевски

Русев твърди, че не е раздавал „стимули“, правел го еднолично Цветан Василев. Той и само той определял и преференциалната лихва за всяко специално... лице. Дали прокуратурата е проверила обосноваването предположение, че министри са звънели на шефове на държавни фирми, съветвайки ги – в императив, да преместят сметките на дружествата в КТБ, незначителна банка без почти никаква клонова мрежа? В Наказателния кодекс има няколко състава за престъпление по служба – чл. 282-284.

Вместо да избере солидна банкова институция с репутация и международен опит, широка клонова мрежа, за публичните средства, властта започва да ги излива в басейн с две тръби. През

едната е пълнела басейна, през другата мажоритарният собственик източвал и преразпределял – за себе си, за „наливачите“, за свои и на „наливачите“ проекти. Прокуратурата го определя с термина „своене“ – в опит да го припише единствено на прекомерна алчност, тоталитарен уклон и непремьерен бизнес размах на Цветан Василев. Елементарно и удобно.

Неговият бизнес партньор Пеевски не присъства в обвинителния акт, но го няма и в списъка с кредитополучателите – вероятно защото се е издължил преди юни 2014 г., когато КТБ се спомина. Неглижирането на Пеевски в аферата КТБ върви и през фигури от ГЕРБ като Менда Стоянова, председател на бюджетната комисия

в 44-тото народно събрание. По БТВ тази седмица по повод твърдение, че Василев получавал отчети за дадените пари на Д. П. и Д. П. 1, тя заяви: „Д. П. е в сферата на клюките.“ Различни наблюдатели лансираха една и съща версия за развода Пеевски-Василев, довел до контролирания взрив КТБ – замразяване на руския проект за газопровод „Южен поток“, и схватките за „Булгартабак“ и БТК. (Последната се водеше доскоро.)

„...Макар видимо да се спазва законът, предпазната му цел не се постига. Управлението на риска се поставя в ръцете на един човек, който използва доверието на служителите си да създадат дружества и реално ползва парите на Банката, управлявайки ги по собствен почин и преценка. Вероятно до един момент този риск е управляван разумно от обв. Цветан Василев.“ Така диагностицира прокуратурата проблема в КТБ – „лоша банкова практика“. И още: „...това е специфичен модел на авторитарно отношение и управление, при което служителите следва да се подчиняват и да не поставят под съмнение възлаганите им задачи“. А нима по същия модел не се управлява и държавата? Бойкоцентричен.

Прозренията на прокуратурата са автогол. „Технологията на функциониране на модела КТБ представлява повтарящи се действия в относително проста, но логична и строга последователност.“ Значи един човек е направил от тази повторимост 12-годишен процес при три правителства, трима премиери, трима финансови министри, ръководство на БНБ, ДАНС, Комисия за финансов надзор, Асоциация на търговските банки!

Lion B G, INC

Linehaul Service Provider for Amazon.

ИЗИСКВА СЕ:

- CDL class A, Double Endorsement
- Минимум две години опит
- Чист MVR

ЗАПЛАЩАНЕ:

- Team up to 60 cpm
- Single up to 50 cpm

ПРЕДЛАГАМЕ:

- Signing Bonus
- Dedicated Lanes
- Direct deposit
- Referral and Safety Bonus

НАБИРА ШОФЬОРИ /от цялата страна/:
SINGLE AND TEAM
100% HOOK AND DROP.

Тел. за контакти: 630-655-5212
650 E 107th St, Ste: 200B, Bolingbrook, IL 60440

Щяхте да усетите, ако Путин бе решил да се бори по-яростно със САЩ

Действията му са насочени само срещу правителството във Вашингтон, но не и срещу американския бизнес в Русия



ДМИТРИЙ ТРЕНИН

сила след избирането на Доналд Тръмп, и да отговори с удар по американски обекти. Миналия петък Русия обяви, че лишава САЩ от два дипломатически имота и ще поиска съкращаване на персонала на американското посолство в страната. В неделя тя даде ясно да се разбере, че не говори празни приказки – 755 дипломати и служители на персонала от общо 1200 служители на посолството ще трябва да си тръгнат до 1 септември.

Няма спор, това са сериозни мерки. И Путин дори не се държи като човек, напълно отчаян от отношенията с Америка. Ходовете му през последния уикенд бяха по-скоро премерени, отколкото спонтанни актове на гняв. Путин се прицели по-скоро в американското правителство, а не в американските бизнес интереси в Русия. Той специално изтъкна, че не обмисля повече ограничения срещу американските интереси засега. Вероятно иска да види как последните закони на Вашингтон за санкциите ще действат на практика,

преди да реши каква следваща стъпка да предприеме.

Руският президент никога не се е притеснявал да стоварва гнева си върху тези, които смята за врагове на Русия в САЩ, както направи през миналата седмица при посещението си във Финландия, където нарече законопроекта за санкциите „неприемлив“ и каза, че той „унищожава международните отношения и международното право“.

Той обаче внимава също така да не изгори всички мостове. Той вижда в САЩ страна, преживяваща три гигантски кризи.

• Първата е студената война между Тръмп и неговите клеветници, която едва

не парализира американското правителство.

• Втората е още по-дълбок конфликт между все по-забогатяващия елит и огромни прослойки от американския народ, чиито жизнени стандарти стагнират от десетилетия насам.

Първият от тези конфликти може да бъде разрешен от 2 до 4 години чрез импийчмънт или нови избори, но вторият ще отнеме повече време за уреждане.

• Третият е криза в американската външна политика – конфликт между тези, които искат американското глобално лидерство да продължи, и тези, които искат ограничаването му. Този конфликт може да отнеме

Би трябвало да е очевидно, че предстоящите американски санкции срещу Русия няма, както оптимистично намекна държавният секретар Рекс Тилърсън през миналата седмица, да накарат Москва да търси подобряване на отношенията си с Вашингтон. Точно обратното. Санкциите, които все още дори не са станали закон, вече принудиха Кремъл да прекрати едностранното примирие със САЩ, което бе в

THE BEST DEALS ON TRUCK TIRES

HUGE VARIETY AT THE LOWEST PRICES



DELTA

TIRE SALES & SERVICE

Tel.: 630.350.8622

www.DeltaExpressTireService.com

DELTA

WHOLESALE TIRES

Tel.: 630.509.3724

www.DeltaWholeSaleTire.com

най-много време за разрешаване – и докато САЩ решат каква страна искат да бъдат на всички тези фронтове, можем с основание да очакваме руският президент да действа внимателно.

Изборите през 2016 г. и резултатите от тях не само смаяха наблюдателите, но доведоха до някои важни открития, свързани със САЩ. Политическият елит на страната, който през последните 120 години е еталон на самоувереност и солидност, започна да губи самоувереността си. Спадащото самочувствие на елита е очевидно в озадачаващото му възприемане на идеята, че демокрацията в САЩ е уязвима за външна намеса, и в неизкоренимото подозрение, че избраният президент и най-верните хора около него може да са влезли в сговор с чужда държава. Постоянната тревога на елита, че руската пропаганда под формата на медиите RT и „Спутник“, малко познати в САЩ, могат да повлияят на настроението на американското общество, издава липса на доверие сред американския електорат.

Избирането на Тръмп задълбочи и кризата в американската външна политика преди това. САЩ започнаха да се обръщат към себе си след катастрофалното управление на Джордж Буш-младши. Барак Обама оглави окопаването. Тръмп го продължи по типичния си разрушителен начин. Разбира се, има разлика – докато Обама се опитваше да го прикрие чрез вдъхновени и подкрепяни от САЩ международни действия, националистът Тръмп сваля маската.

За един бивш офицер от КГБ като Путин това са полезни разузнавателни данни. Страна в хватката на редица кризи, хем несигурна, хем объркана, е по принцип опасна. От гледна точка на Путин продължаващата политическа война в САЩ стигна

дотам, че „Русия“ се превърна в оръжие в ръцете на тези, които искат да унищожат Тръмп. Дори когато тази своеобразна вътрешна криза бъде разрешена, Русия ще продължи да действа като отрова в САЩ още едно десетилетие или повече. Един изпаднал в затруднение американски президент винаги може да прибегне до истински оръжия, за да удари противниците си в чужбина и да подобри перспективите си у дома. Бил Клинтън го направи, като бомбардира Ирак по време на дебатите за неговия импийчмънт. Защо тогава да не го направи и Доналд Тръмп? Той го направи в Сирия, където Русия е силно ангажирана, и може да го направи в Северна Корея, като по този начин докара войната на източния вход на Русия. Кремъл трябва да има предвид всичко това, когато решава политиката си към САЩ.

На фона на настоящия хаос си струва на страните, разглеждани като съперници на САЩ на световната сцена, да им позволят да преместят фокуса си върху своите вътрешни проблеми, докато спокойно следват собствените си планове, и най-вече да избегнат пряк сблъсък с все още многократно по-силния глобален хегемон. Точно това прави Китай. Би било умно и Русия да постъпи така. Действието на Москва в Украйна, а след това и в Сирия обаче, заедно с хакерските атаки срещу Националния демократически комитет през миналата година, доведоха до нарастваща конфронтация със САЩ, като направиха невъзможно Русия да преследва собствените си цели. И така според обстоятелствата част от най-добрата възможност са внимателно насочени контрасанкции, ограничени в прицела си.

Путин публично призна, че всяко реално подобряване на американско-руските отношения лесно бива блокирано за

близкото бъдеще. Тръмп и Тилърсън може да са имали дълги и съществени дискусии с Путин и външния министър Сергей Лавров, но постигането на резултати е друго нещо. Мощна коалиция между американския Конгрес, Пентагона, разузнавателната общност и повечето от основните медии предприе стратегия на засилен натиск срещу Русия, докато тя се пропука. Американските санкции, които скоро ще бъдат одобрени със закон, със сигурност не са последните.

Путин действа внимателно през този уикенд. Той трябва да продължи така през идните месеци. Той разбира огромните асиметрии между Русия и Америка. Той знае, че надпреварата във въоръжаването със САЩ подкопа съветската икономика – едно повторение ще убие руската. Той вероятно си дава сметка, че самоизолацията чрез санкции срещу западни компании ще бъде много по-зле за Русия, отколкото всеки предвождан от САЩ опит тя да бъде изолирана отвън. Той би трябвало да вижда, че размахът на ксенофобията и антиамериканизма у дома едва ли ще донесе някакви изгоди, но вместо това ще навреди на отношенията с други страни, не само със САЩ, и ще забави още повече развитието на Русия. СССР се опитваше да действа със САЩ от позицията на равен, каквото не беше, и в крайна сметка слезе от сцената. Руската федерация, която започва от позицията на слабостта, трябва да бъде по-умна. Джудистът Путин със сигурност го схваща.

За да бъде по-умна, Русия трябва да насочва прецизно политиката си към САЩ, като изпраща различни послания на различните силни играчи. Едно е да предприемеш ответни действия срещу интересите на американското правителство, а друго е да подгониш американския бизнес в

Русия. Русия трябва да взаимодейства с американската армия, но с разбирането, че единственото, което може и трябва да бъде постигнато, е избягването на кинетичен сблъсък между армиите на двете ядрени сили. Американското разузнаване ще остане враг като в дните на студената война, но в известна степен необходимостта от справяне с нарастващата заплаха от кибероръжията на другия трябва да събере противниците на масата за преговори.

Има много разлики между студената война и настоящия американско-руски сблъсък. Очевидна разлика е тази, че този сблъсък все още е съществено ограничен в политическата и правителствената сфера. Русия трябва да го запази по този начин, като гарантира, че извън санкционния режим, търговията, научните и технологичните обмени и културните и хуманитарните връзки със САЩ ще бъдат засегнати колкото се може по-малко. Конфликтът на Русия е (предимно) с Вашингтон, а не с останалата част от САЩ. Този конфликт е в орехова черупка и е заради световния ред и мястото и ролята на Америка – и на Русия в него. Този конфликт в крайна сметка ще бъде разрешен не чрез американско-руски сблъсък, а по това, което ще се случи вътре в двете страни, и по това, което другите – най-вече Китай, но и други като Европа и Индия – ще успеят да постигнат. На определен етап Америка и Русия могат да престанат да бъдат противници и да станат „нормални“, макар и неравносложни съперници. В това време е жизненоважно за целия свят, че те няма по невнимание да станат истински врагове.

** Авторът е руски политолог, директор на московския център „Карнеги“. Коментарът е публикуван в изданието „Форин полиси“.*

QUALITY FREIGHT LLC

The Reliable Transportation Company
810 Burginal drive, Bensenville, IL, 60106

ИМАМЕ НЯКОЛКО СВОБОДНИ ПОЗИЦИИ ЗА OWNER OPERATORS ЗА FLATBED 48', 53' И CONESTOGA В НАШАТА FLATBED ДИВИЗИЯ ДИСПЕЧЕРЪТ Е С 8 ГОДИНИ ОПИТ ЗА FLATBED. СОБСТВЕНИ АКАУНТИ И БРОКЕРИ, С КОИТО ВЗЕМАМЕ ЦЕЛОГОДИШНО МНОГО ДОБРЕ ПЛАТЕНИ ТОВАРИ ТЪРСИМ РАЗБРАНИ, СЕРИОЗНИ ХОРА, КОИТО ИСКАТ ДА ИЗКАРВАТ МНОГО ПАРИ ЗА ПОВЕЧЕ ИНФОРМАЦИЯ, ТЪРСЕТЕ ДАНИ: (630) 240-3160

ИМАМЕ СВОБОДНА ПОЗИЦИЯ ЗА ОПИТЕН ДИСПЕЧЕР ЗА VAN И REEFER, МОЛЯ, ЗВЪНЕТЕ НА: (630)-350-3231

Лечение на хронични заболявания с алтернативни методи



Веселин Вълчев Натуропат специалист

- Завършил медицински институт в България, 26-годишен опит
- Certified Illinois sonographer, Naturopathic practitioner

Ехографско изследване /ултразвук/ на вътрешни органи. Ранно откриване на бъбречни и жлъчни камъни, кистозни и фиброзни образувания. Тестове на щитовидната жлеза. Лечение на вътрешни заболявания с биологично активни вещества, биоекстракти, китайска медицина. Достъпна и ефективна терапия с трайни резултати, без странични ефекти.

Максимална успеваемост при следните групи заболявания:

- Нарушена обмяна на веществата, фиброзни образувания или хормонален дисбаланс. Избягнете трайните неприятни странични ефекти от употребата на хормонални препарати!
- Чернодробни проблеми, бъбречни и жлъчни камъни, повишен холестерол в кръвта.
- Кистозни образувания на млечните жлези или яйчниците. Избягнете сериозни разходи от предстояща операция!
- Разширени вени или начален тромбоз, дископатии и мускулни травми.
- Мигрена, хронично главоболие, повишено кръвно налягане и специфични неврологични синдроми.

Ако имате проблеми със здравето си, обадете се!

Офис тел. 1847 269 1649. 1100 W. Northwest Hwy, Mount Prospect, IL 60056

Кристина Крилчев

УБЕЖИЩЕ И ДЕПОРТАЦИЯ

ИМИГРАЦИЯ ЧРЕЗ
РОДНИНСКА ВРЪЗКА

ИМИГРАЦИЯ ЧРЕЗ
РАБОТОДАТЕЛ

ВРЕМЕННИ
НЕИМИГРАЦИОННИ ВИЗИ

KRILCHEV & ASSOCIATES
IMMIGRATION LAW FIRM



Krilchev & Associates, PC
10120 S. Eastern Avenue, Suite 231, Henderson, NV 89052
Phone: 702-492-1278, Fax: 702-492-4974
Website: www.krilchev.com, Skype Name: krilchevlaw

ВГ ТЕЛЕГРАФ

Активистка на Валери Симеонов в ареста за трафик на мигранти



Анелия Велева

Бившата кандидат-депутатка от партията на Валери Симеонов – Анелия Велева, бе арестувана за трафик на мигранти. Тя бе и кандидат за кмет на Костинброд. Спипаха я след акция, в която спецполицаи атакуваха кордон с каналджии и мигранти близо до Пловдив. Сред задържаните е и съпругът ѝ, както и бивш полицаи. Престъпната мрежа действала на територията на половината страна. Превозвала бежанци от Турция за Сърбия срещу 600 евро. Анелия Велева е сочена за един от тарторите. Тя живее в костинбродското село Безден. След като бе пусната от ареста, г-жа Велева обяви, че е невинна и няма идея в какво точно я обвиняват. Невинен бил и съпругът ѝ. Двамата въобще не се занимавали с каналджийство, а си работели в магазин за обувки в София. От НФСБ – партията на Валери Симеонов, единствено потвърди, че тя е техен активист, но отказаха други коментари.

Прокуратурата иска разпускане на 33 партии

Софийската градска прокуратура (СГП) поиска прекратяването на дейността на 33 партии. Основна причина е липса на активна дейност. 31 от тях не са участвали в никакви избори в последните 5 години, а не са подавали и отчети в Сметната палата. Сред тях са и такива като Българската националрадикална партия, Социалистическия младежки съюз и Съюза на демократичните партии и движения „Ера-3“ и Българския бизнес блок, които бяха доста шумни и дори имаха свои вестници в началото на демокрацията.



„Нова ера“ бе вестникът на партия „Ера-3“

6 обвинения за човека на ГЕРБ, рекетираше за суджуци от името на Борисов



Живко Мартинов

Прокуратурата повдигна 6 обвинения на бившия депутат от ГЕРБ Живко Мартинов. Той напусна парламента преди близо седмица, след като стана ясно, че е рекетираше бизнесмен от Добрич за 4 тона суджуци и други облаги, използвайки името на премиера Бойко Борисов. По думите на главния прокурор Сотир Цацаров нито един от суджуците не е достигнал до министър-председателя, а самият г-н Борисов уточни, че не яде подобен тип месни деликатеси, тъй като имал високо кръвно. След случая изпълнителната комисия на ГЕРБ отстрани Мартинов от ръководството на партийната структура в Добрич. А журналистката Елена Йончева заяви, че подобна схема за рекет ГЕРБ са разработили във всеки град. Но изгарят само тези, които допуснат тя да стане достояние на обществото.

Сънародници по света ще могат да учат български дистанционно

Министерството на образованието и науката ще въвежда дистанционно обучение по български език и литература, за да може повече деца от различни краища на света да го научат, заяви министър Красимир Вълчев. „Днес имаме над 300 училища по света, в които на 3 март, 24 май и 15 септември се чува българският химн“, каза г-н Вълчев. Дистанционното обучение ще е възможност за онези деца и ученици, където няма голяма българска общност и училище, също да усвоят езика. „Това ще е от помощ за тях – когато един ден решат да се върнат обратно в България, ще знаят български език, посочи министърът. – Благодарение на учителите в българските училища зад граница 24 часа в денонощието на всички континенти в 40 държави от новата учебна година 13,334 деца ще учат български език.“



Красимир Вълчев

В Плевен вдигат завод за части за „Мерцедес“



Доставчик за производителя на автомобилите „Мерцедес-Даймлер“ ще изгражда завод в Плевен. Дъщерната фирма в България на друга компания в бранша – „ВИТЕ аутомотив“, пък планира да разшири капацитета си.

Тя има производствена база в Русе, като дейността там ще бъде разширена и ще бъдат отворени нови работни места.

Мрачни времена: България отново затъна в побоища и убийства

Бизнесмен бе застрелян, докато си разхожда кучето, уж се самоубил

БОРИСЛАВ МИХАЙЛОВ

mihaylov@bg-voice.com

Само за седмица България придоби очертанията, които бяха характерни за страната през 90-те години на миналия век – безнаказана и показна престъпност.

Пловдивски бизнесмен беше застрелян показно миналата сряда в парк „Лаута“. Трупът на 43-годишния собственик на солариум под тепетата Данаил Божилов беше открит около 9 ч. на една от алеите в горичката до новия фитнес, носещ името на парка. Край тялото на бизнесмена стояло кучето му, което той излязъл да разхожда.

На трупа се натъкнал минувач, който пресичал парка по усамотената алея зад фитнеса. Жертвата била просната на земята с дупка от куршум в гърдите. По първоначални данни изстрелът е бил само един, но се е оказал смъртоносен. От МВР побързаха да заявят, че бизнесменът се е самоубил. Оръжието, с което го е направил, обаче така и не бе открито. Затова пък едва на втория ден след смъртта му МВР се похвали, че вече открили предсмъртното писмо на

умрелия. Той го носел със себе си, макар при първоначалния оглед на тялото такава нямаше.

Съседите му твърдят, че Божилов има хубаво семейство. Виждали как излиза от студиото с жена си и детето. Убитият бизнесмен е имал и бизнес с дрехи втора употреба в миналото, като държал търговски щанд в бившия градски универсален магазин, разказаха пък хората от родния му град Дупница.

Макар да си изми ръцете с обяснението за самоубийство, в началото МВР все пак работеше по няколко други версии. Първата бе свързана с възможни финансови задължения на убития. Втората – че убийството е дело на негов конкурент. По-малка бе вероятността според МВР престъплението да е извършено заради лично отмъщение или заради евентуален любовен триъгълник.

Данаил Божилов не е криминално проявен и не фигурира в полицейския регистър. Той живеел в Пловдив от 10 години. Според показанията на съпругата му не е имал врагове и не е получавал заплахи.

В предсмъртното писмо, намерено едва на втория ден, Божилов съобщава за намеренията да сложи край на живо-



Полицианти оглеждат тялото на мъртвия Божилов

та си, понеже имал финансови проблеми. Полицията се оправдаха, че то било в задния му джоб, където при първоначалния оглед никой не се бил сетил да проверява. Намерили го чак съдебните лекари, когато го разсъбличали, за да му правят аутопсия.

Къде обаче е оръжието, с което се е гръмнал? Юристи се шегуваха, че след като се е самоубил, Божилов го е захвърлил надалече, за да не го намерят.

Няколко дни по-рано в София две жени, работещи като нотариуски, бяха пребити на бул. „Драган Цанков“. Свидетели разказаха, че двама хулигани със синя и черна качулка, високи около 1.90 м, пребили с шутове, ритници и юмруци двете дами. Пострадалите са Валентина Механджийска, на 57 години, и дъщеря ѝ, на 34 г. Валентина е със счупен нос и множество контузни рани по лицето, а дъщеря ѝ е с множество контузни рани по лицето.

Също през миналата седмица бе пребит показно и журналистът от БНТ Иво Никодимов, за което BG VOICE вече писа в миналия си брой.



Пребити посред бял ден



Данаил Божилов нямал адресна регистрация в Пловдив. Регистриран е в родната си Дупница. Там има и регистрирана фирма на негово име



ТЪРСИМ ДИСПЕЧЕР.

Обадете ни се на тел.: 312-789-4448

Получете вниманието, което заслужавате.

Наемаме контрактори и шофьори

- Fuel Cards с големи отстъпки
- Free IFTA preparation
- Директен депозит всеки петък

За шофьори:

- 50 цента на миля
- След 3 месеца: 52 цента на миля
- Всички мили - платени
- 2500-3500 мили на седмица
- \$50 за допълнителен стоп
- Предлагаме възможност за почивка през уикендите

Нова ера в отношенията: България и Македония подписаха договора за добросъседство

България и Македония подписаха договора за добросъседство в Скопие, като документът е парафиран от премиерите Бойко Борисов и Зоран Заев.

„Историческа стъпка заедно“ – така нарече споразумението македонският премиер, който подчерта, че „там, където има политическо желание, въпросите ще се решат“. Той посочи договора като пример за „сътрудничество в региона“, а България като „конструктивен партньор“.

Бойко Борисов подчерта, че „договорът показва на ЕС, че в размирни Балкани мирът, дружбата и добросъседството са по-важни от всичко останало“. „Това ще остави младите на Балканите, а след десет години резултатите от днешната среща ще бъдат видни и за двете държави“ – допълни българският премиер.

Благодарение на договора Македония трябва да излезе от международна изолация и да види зелена светлина по пътя към ЕС и НАТО, като спорните исторически моменти останат настрана, а антибългарската пропаганда бъде

прекратена.

На въпрос на македонска журналистка защо българската делегация е пристигнала точно на Илинден, премиерът Борисов отговори, че „празниците са общи. Защо да не ги празнуваме заедно? Да се сбием тогава, ако искате?“

„Да се сбием? Ние на Балканите години наред сме правили това нещо. Много пъти сме се сбивали. И всички сме велики – Велика България, Велика Албания, Велика Сърбия, Велика Македония“ – добави българският министър-председател.

Борисов подчерта, че благодарение на войните „Балканите са най-бедното и изостанало място на Европа. Ако искате да се върнем назад?“

Той потвърди, че със Зоран Заев искат да вървят напред и да достигнат нивото на западните страни.

Двете държави се договориха, че няма да предприемат, подтикват и поддържат действия, насочени срещу другата страна, които имат неприятелски характер. Нито България, нито Македония ще допускат съответната територия да се използва срещу другата страна от организации и групи, които целят



поддривни, сепаратистки и заплашителни действия.

Двете страни се договарят, че няма да предявяват и териториални претенции една спрямо друга.

Договорът беше подписан на двата официални езика за страните според конституциите им – български и македонски. София и Скопие се разбраха да създадат и съвместна експертна комитсия за исторически и образователни въпроси, чиято цел ще бъде да „допринесе за обективното, основаващо се на автентични и основани на доказателства исторически извори за научно

тълкуване на историческите събития“.

По взаимна договореност Македония и България ще организират съвместни чествания на общи исторически събития и личности.

Договорът ще улесни транспортните връзки, митническите и граничните изисквания между двете страни.

Предстои споразумението да бъде ратифицирано от парламентите на двете страни. В България договорът има подкрепа от всички партии, докато в Македония партията на бившия премиер Никола Груевски – ВМРО-ДПМНЕ, води мощна кампания срещу него.



Des Plaines
EYE CARE CENTER

DES PLAINES EYE CARE CENTER
ОЧЕН КАБИНЕТ

 782 W OAKTON AVE. 3A
DES PLAINES IL, 60018

 Тел.: 224 236 2020

 www.DesPlainesEyeCareCenter.com

САМО СЕГА

40%
ОТСТЪПКА

НА ВСЯКА ПОКУПКА НА ОЧИЛА С
ПРОМО КОД
DESPLAINESBG

НОВ БЪЛГАРСКИ ОЧЕН КАБИНЕТ В ДЕС ПЛЕЙНС

Des Plaines EyeCare Center предлага прегледи с най-модерните технологии и всякакви услуги, свързани с вашите оптометрични нужди - от превантивна грижа за вашите очи до спешни и извънредни случаи и очни операции.

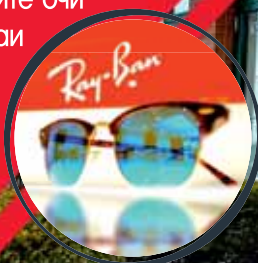

▲ МАРКОВИ ОЧИЛА

▲ РАМКИ

ОГРОМЕН ИЗБОР НА:

▲ ЛЕЦИ ЗА ВСЕКИ ВКУС

eurol *trans* *express*

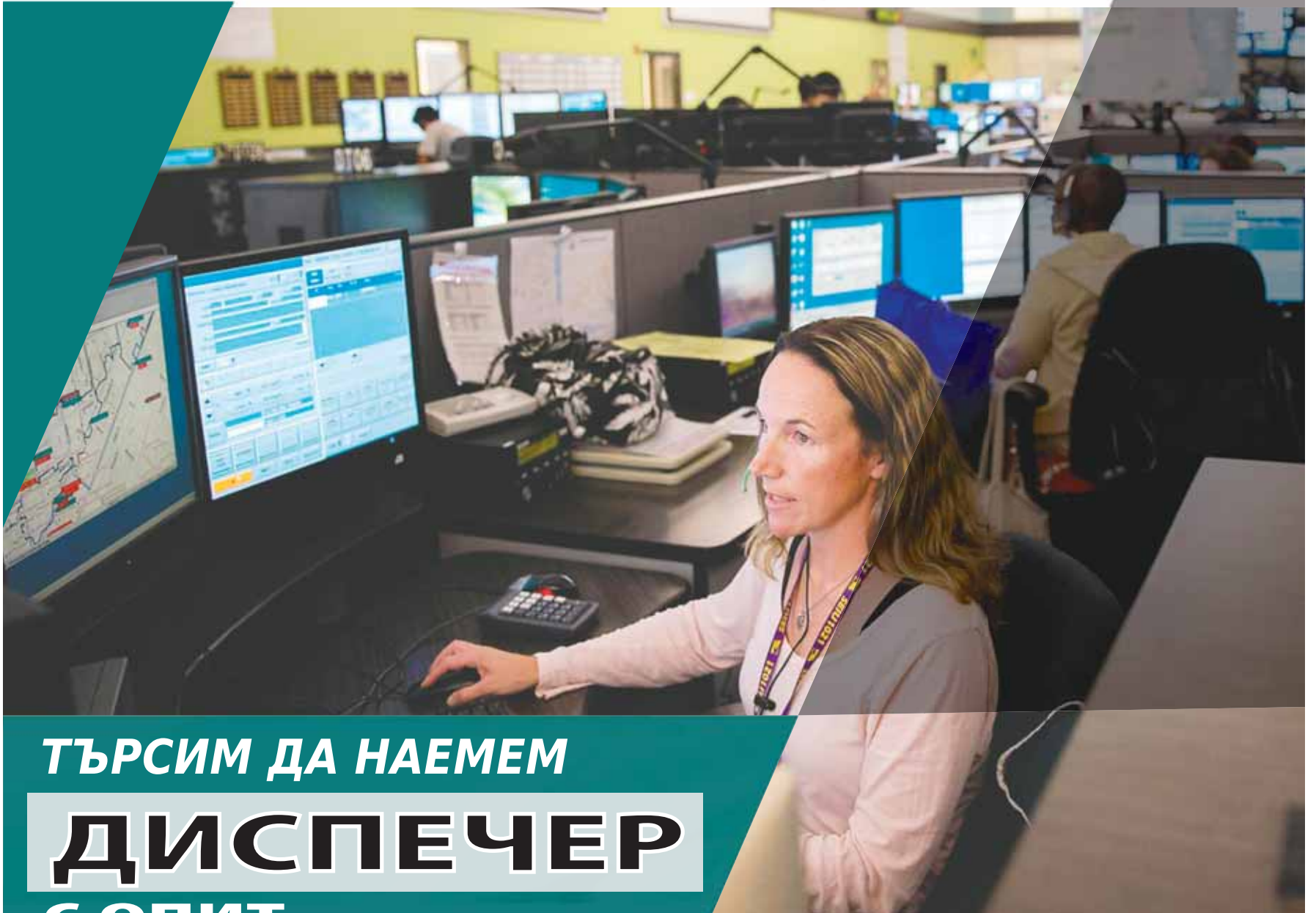

ТЪРСИМ ДА НАЕМЕМ

ДИСПЕЧЕР

С ОПИТ

| GOOD PAY. STABLE INCOME.

Now Hiring
Company Drivers & Owner Operators.

Call for more info.

2250 Landmeier Rd, Ste J,
Elk Grove Village, IL 60007

Office: 773-992-9833
Cell: 630-290-2512

Protect your world

Auto • Home • Life • Retirement



Call me today to discuss your options.

Some people think Allstate only protects your car. Truth is, Allstate can also protect your home or apartment, your boat, motorcycle - even your retirement and your life. And the more of your world you put in Good Hands®, the more you can save.

Meglana Barashka
630-468-2990

18W100 22nd St. #122
Oakbrook Terrace, IL 60181
maggieb@allstate.com



Call or stop by for a free quote.

Insurance subject to terms, qualifications and availability. Allstate Property and Casualty Insurance Company, Allstate Fire and Casualty Insurance Company, Allstate Indemnity Company, Allstate Vehicle and Property Insurance Company, Life insurance and annuities issued by Lincoln Benefit Life Company, Lincoln, NE, Allstate Life Insurance Company, Northbrook, IL, and American Heritage Life Insurance Company, Jacksonville, FL. In New York, Allstate Life Insurance Company of New York, Hauppauge, NY, Northbrook, IL. © 2010 Allstate Insurance Company.

Тръмп изгони транссексуалните от армията



Доналд Тръмп

Президентът Доналд Тръмп обяви, че няма да позволи на транссексуални да служат във въоръжените сили. „След консултации с моите генерали и военни любезно бях посъветван правителството на САЩ да не приема и позволява на транссексуални да служат на какъвто и да е пост във въоръжените сили, написа той в твитър. – Нашите военни трябва да се фокусират върху решителни и категорични победи и не могат да бъдат товарени с огромни медицински разходи и объркването, което транссексуалните биха донесли на армията.“

Пентагонът отмени забраната за прием на открити транссексуални през 2016 г. при президента Барак Обама. Очакваше се в края на тази година да започне назначаване на такива лица, показали „стабилност“ в предпочитания от тях пол през последните 18 месеца.

След Русия готвят санкции и срещу Китай



Водещите съветници на Доналд Тръмп обсъждат въвеждането на санкции срещу Китай, съобщават медиите, цитирайки неназовани източници. През уикенда е проведена извънредна среща по въпроса. Окончателното решение трябва да бъде взето

още тази седмица. Разглежда се широк набор от възможности, включително ограничения в сферата на търговията и икономически санкции. Засега г-н Тръмп не е решил какъв точно да е пакетът от наказателни мерки. Причината за атаката срещу Китай е, че не прави нищо, за да възпре ядрените амбиции на Северна Корея. Напрежението се засили, след като в петък КНДР отново изстреля балистична ракета и обяви, че вече е в състояние да изстреля ракета „в сърцето на Америка“.

Създават космически войски

Комарата на представителите в Конгреса одобри мащабен законопроект за създаването на т.нар. космически войски. Новият космически корпус ще е под крилото на военновъздушните сили. Председателят на подкомисията на стратегическите сили Майк Роджърс заяви, че космическите войски са нужни на Вашингтон, за да остане пред Русия и Китай в сфера, която мнозина смятат за следващата фронтова линия на воюване – Космоса. Според конгресмените, подкрепилите космическите войски, създаването на нов тип армия е нужно най-вече заради зависимостта от космическите технологии по време на бойни действия. Сателитите и другите космически апарати осигуряват постоянен приток на данни от ключово значение за военните мисии.



В Хонолулу: пресичаш, без да сърфираш



Столицата на Хавай, Хонолулу, стана първият голям американски град, който въведе забрана за пешеходците да гледат мобилните си телефони, да пишат съобщения или да използват дигитални устройства, докато пресичат. Мярката, която ще влезе в сила от 25 октомври, цели да намали

броя на пострадалите и загиналите при пътни инциденти заради разсейване. Глобите при първо нарушение ще бъдат между 15 и 35 долара. При повторно нарушение гражданите ще трябва да плащат глоби до \$99.

Водно такси се блъсна в кей до Ню Йорк

Над 30 души пострадаха, след като т.нар. водно такси се вряза в кей близо до Манхатън. По данни на местните власти инцидентът се случил в близост до тунела „Линкълн“, който свързва Манхатън с Ню Джърси през река Хъдсън. Към момента причината за инцидента остава неизяснена.



MSB
INSURANCE
AGENCY

ВСИЧКИ ВИДОВЕ ЗАСТРАХОВКИ

Tel. : 630-752-8300



Auto Insurance



Cargo, Liability
and Bobtail



Property Insurance



Life Insurance

info@msbinsuranceagency.com

Точка, точка, запетая

Опитът на Microsoft да спре от употреба остарелия софтуер за рисуване събуди вълна от носталгия по миналото

Носталгията е приятел, който понякога си прави странни шеги. Тази седмица колективният копнеж по миналите години накара Microsoft да промени решението си да премахне програмата Paint от новия Windows. Това е функция, която всички знаят, никой не ползва, но си спомня с умиление първите опити с мишка в ръка пред компютъра да нарисува цвете или усмихнато лице.

Планираното премахване на Paint значеше, че програмата няма да бъде поддържана и да се появява в бъдещите версии на Windows след есента на 2017 г. Или поне така изглеждаше за няколко кратки часа след обявяването на Microsoft. Скоро след това се оказа, че в интернет дреме международна мегаармия на носталгията, която държи на простицкия софтуер. Появиха се прерисувани картини, направени на Paint, тъжни статии, посветени на програмата. „Днес видяхме невероятен изблик на подкре-

па и носталгия по MS Paint. Ако има едно нещо, което научихме, това е, че след 32 години програмата има много фенове. Изумително е да видим толкова много любов към нашето доверено старо приложение“, бързо реагираха от софтуерния гигант Microsoft. Програмата ще продължи да бъде достъпна безплатно през магазина за приложения Windows Store, макар че няма да бъде инсталирана по подразбиране на нови компютри. Вероятно Paint ще излезне и от повечето служебни и бизнес компютри, защото в общия случай системните администратори не позволяват свободното инсталиране на софтуер от Windows Store.

Любовта към Paint би била странна, ако се разглежда само от функционална гледна точка. В първия си вид програмата поддържа рисунки в два цвята – черно и бяло. С Windows 1 пък още не е възможно един прозорец да се отваря върху друг, нито пък програмите да се минимизират. В първия панел с програми заедно с Paint попадат калкулатор, календар, часовник и много, много

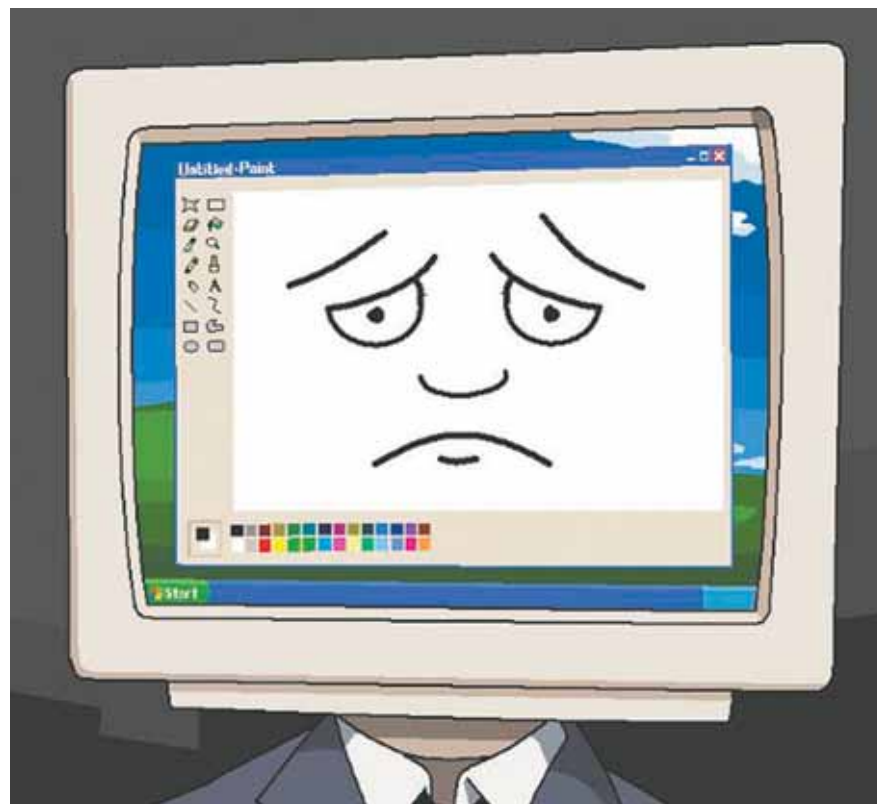
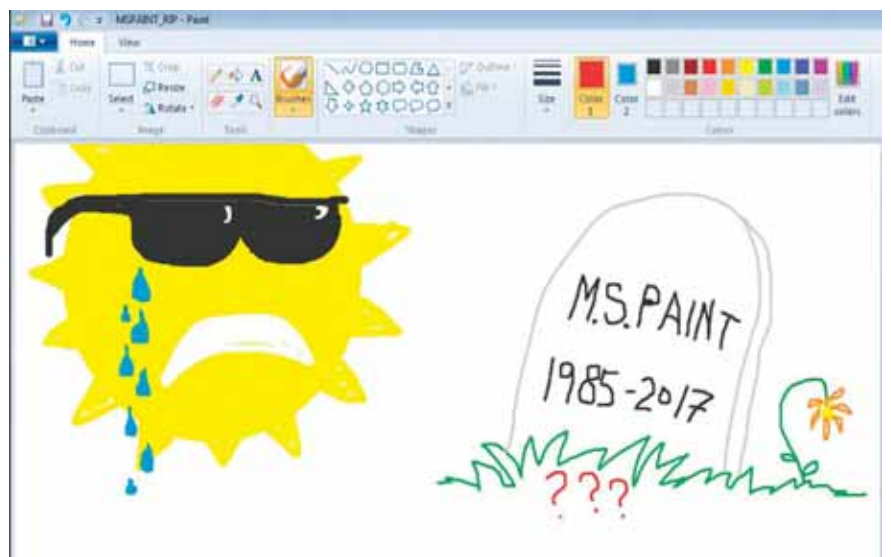
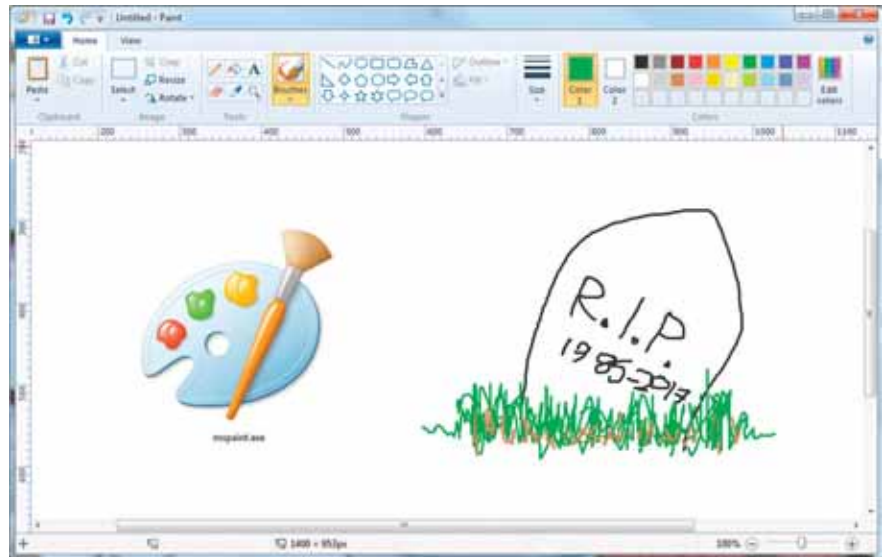

ранни версии на личен органайзер и текстообработващ софтуер. За времената може да съдите по критиката на „Ню Йорк таймс“ към операционната система, която работи „твърде бавно“ на компютър с 512 KB RAM памет. Проблем е и „прекомерната нужда“ от употреба на мишка, с която потребителите към този момент изобщо не са свикнали. Мишката е жизненоважна за Paint, тъй като с нея се създават простицките рисунки.

Сравнено с останалите графични софтуери, програмата така и не се сдобива с кой знае какви функции. Именно

простотата на Paint обаче обяснява носталгията по нея. Тя е жива препратка към едно време, което изглежда толкова далечно: време, в което компютрите бяха нещо ново, функциите им бяха доста елементарни и да надраскаш две очи и уста с мишка беше малко чудо. Време, в което дори не бяхме чували за новата болест на човечеството – мултитаскинга, камо ли за проклятието „социални мрежи“ или за възможността всичко за теб да се знае и записва от няколко огромни компании. Спасявайки наивния Paint, може да се залъгваме, че сме спасили и част от това минало.

IMT
INTERMARK TRANSPORT INC.
We Listen and Deliver

Intermark Transport

25 години в бизнеса

Набира

OTR TEAM CDL-A Drivers от Чикаго

НАЙ-ДОБРИТЕ БЕНЕФИТИ В ИНДУСТРИЯТА:

- HOME EVERY WEEKEND
- TOP PAY
- BENEFITS including:
- Blue Cross/Blue Shield Group Health
- Dental Insurance
- Vision Insurance
- 401(k) with match
- Paid Vacation and Holidays
- DEDICATED RUNS
- SCHEDULED APPOINTMENTS
- NO TOUCH FREIGHT



Нашите шофьори харесват изграденият ни баланс между работа/почивка.
Contact John Chrusciel Jr at 847-388-7708.

Данаил Кирилов – изпълнителят

Той влиза в БСП при Виденов, а се прехвърля в ГЕРБ, когато около партията замиришава на власт

РОСЕН БОСЕВ

Тези предложения съм поел грижата и отговорността да бъда техен предложител.” Тази реплика, изпуната от председателя на правната комисия Данаил Кирилов по повод спорните промени в Наказателно-процесуалния кодекс (НПК) през миналата седмица, е най-краткото обяснение на ролята, която той играе в парламента. През последните няколко месеца името на 47-годишния юрист от Димитровград стои под едни от най-противоречивите законопроекти, внасяни в този парламент. Общото между всичките, меко казано, спорни предложения е, че са с прикрит произход. По интересите, които защитават, може да се съди, че текстовете идват или от прокуратурата (Наказателно-процесуалния кодекс), или от ръководството на Върховния административен съд (Административно процесуалния кодекс), или от мнозинството във Висшия съдебен съвет (Закона за съ-

дебната власт), или от Министерския съвет (Закона за опазване на околната среда). Данаил Кирилов просто е „поел грижата”, изпълнява ангажмента си и нищо не може да го спре. Днес той е юридическото острие на ГЕРБ, което замести Искра Фидосова в нелеката задача да облича противоречивите идеи в законодателни инициативи.

Данаил Кирилов завършва право в Софийския университет. „Станах член на БСП през 1997 г. във времената, когато всички бяха станали сини”, споделя той пред в. „Стандарт” през 2007 г. През 1998 тогава 28-годишният юрист поема защитата на бившия премиер Жан Виденов по делото, заведено от банкера Атанас Тилев. Източник, близък до правителството на Виденов, разказва, че връзката между бившия премиер и младия адвокат е станала през депутата от БСП от Великото народно събрание Пламен Вълканов, с когото той работел, а и двамата били от Димитровград. Три години по-късно Данаил Кирилов влиза в изпълнителната власт, като оглавява кабинета на министъра на



Join us Sunday, August 13th from 1:00 to 3:00 pm for a Special Open House



\$325,000
Цена на къщата.



Beautiful Mount Prospect Split Level Home

Split-level къща, на тиха улица, която е перфектна за вашето семейство.

В близост до училища и парк. Красив и просторен двор с красива градина. Къщата предлага реновирани бани и кухня. Стаите имат walk in closets.

Камина в хола. Реновирани дървени подове и нов мокет. 10 x 18 basement. Нова климатична система и ограда. Mount Prospect certificate показва, че няма нужда от flood insurance.

За повече информация и за огледи, моля,
свържете се с Mike Kalway на 847.769.4999 / mkalway@starckrealtors.com.

регионалното развитие в правителството на Симеон Сакскобургготски Костадин Паскалев. Макар и официално да е в „лично качество“ в „царското“ управление, Паскалев е виден представител на червената партия. През 2002 г. той подаде оставка и стана съветник на президента Георги Първанов.

Година по-късно Данаил Кирилов влиза в управлението на фирмата „Д Прайм“, учредена от строителния предприемач от Силистра Светлозар Бъчваров (от решение на Върховния административен съд от 2007 г. става ясно, че срещу него е имало разследване за данъчни престъпления) и сина на зам.-министъра на регионалното развитие от ДПС Хасан Хасан – Дениз. В управлението на фирмата влиза и Валери Цветанов, който през 2008 г. стана земеделски министър, също от квотата на ДПС. Дружеството се занимава с консултантска дейност, свързана с европейските фондове. В друга фирма, учредена след излизането му от изпълнителната власт – „И-Финанси“, Кирилов е съдружник със: съпругата на Костадин Паскалев – Йорданка, свързания с ВИС и дългогодишен началник на кабинета на регионалния министър Йордан Татарски, Любка Спириева (шеф на пресцентъра на Костадин Паскалев като регионален министър), Николай Младенов (също ръководител на отдел в регионалното министерство). Тогава Данаил Кирилов учредява и адвокатско съдружие с дъщерята на Паскалев – Елена.

Същата година Дананил Кирилов, който е част от БСП–„Лозенец“, се връща в политиката, като е избран за общински съветник в София от БСП. Според източник от тогавашното ръководство на софийската организация той е бил поставен на избираемо място по волята на Румен Овчаров. „На следваща година буквално с Божидар Димитров се направиха на интересни. Постепенно ги поизолирахме. Не впечатляваше с нищо, освен че на събрания вдигаха двамата с Димитров опозиционни лозунги, на практика – нищо. Чудех се как е бил началник на кабинета на Паскалев“, разказва източникът ни. „Попадна на избираема позиция, защото тогава имаше силно говорене срещу старите и изхабените лица, а той беше от младите. Добър юрист, даже леко педантичен, на моменти в крайности. Нямахме добро отношение към Овчаров, факт. Не ме изненадва сегашната му позиция, защото е умен“, добавя друг източник от червената партия.



В залата има 6 души, но Кирилов преброява 17

През 2007 г. Стефан Софийски е избран за депутат, а след частичните местни избори кмет на столицата става Бойко Борисов. Той няма общински съветници, но постепенно успява да привлече. Данаил Кирилов е един от тях. Заедно с него червената група в общинския съвет напуска и Божидар Димитров. „Перфектен изпълнител, но да прави политика не го бива. Това му е доста над нивото. Иначе е много амбициозен, работоспособен (работеха по 20 часа понякога на ден), макар че е мудар и бавен в комуникациите. Главата му сече. Не е некадърен, но е в пълна услуга на ГЕРБ. При мен не бих го търпял такъв. Като общински съветник от БСП в София имаше проблеми с Румен Овчаров. Навремето не искаше да става слуга на Овчаров, а стана на Цветан Цветанов“, коментира червен политик.

За трансфера си в ГЕРБ Данаил Кирилов казва пред в. „Стандарт“, че „не може да се примири и съгласи с нереалните обещания“, а „да следваш изискванията на хората не е популизъм“. През 2007 г. отново е общински съветник, но този път от ГЕРБ. Оглавява стопанската комисия в Столичния общински съвет и временната комисия по реструктурирането на общинските дружества. Не успява да доизкара мандата си, защото през 2009 г., когато ГЕРБ печелят централната власт, той е назначен за облас-

тен управител на София.

През 2011 г. името на Кирилов е замесено в корупционен скандал. След като кандидатурата на Росен Плевнелиев за президент е издигната от ГЕРБ, вътрешният министър и шеф на предизборния щаб Цветан Цветанов съобщи, че през 2007 г. трима съветници от предходния състав на общинския съвет, известни като „брокерите“, поискали от Плевнелиев 500 хил. евро подкуп, за да му „се решат проблемите“ със сделката с „Бизнес парк София“. Става дума за замяна на общински имоти, върху които е трябвало да бъде построен бизнес паркът. Общинският съветник от БСП Георги Кадиев тогава даде пресконференция, на която посочи, че става дума за Орлин Иванов, Радослав Тошев и Данаил Кирилов. Впоследствие тримата заведоха дело срещу Кадиев, което спечелиха.

Същата година гражданското сдружение „Ана Политковская“ подава сигнал до прокуратурата във връзка с твърденията за искания подкуп. Софийската градска прокуратура отказа да образува досъдебно производство по сигнала. Проверката е наблюдавана от Румяна Арнаудова, която днес е говорител на Сотир Цацаров и ръководител на специализираното звено „Антикорупция“.

След като правителството на Борисов подава оставка в началото на 2013 г., Данаил Кирилов е освободен

като областен управител. След предсрочните избори влиза в парламента от листата на ГЕРБ и става член на правната комисия. След скандалите около тефтерите на бившия председател на комисията за конфликт на интереси и изпадането в немилост на юридическото острие на партията на Борисов – Искра Фидосова, той заема нейното място. И след завръщането на Борисов във властта през 2014 г. Данаил Кирилов логично става председател на правната комисия в парламента. Ролята му е изключително важна, защото фокусът на общественото внимание е насочен към съдебната реформа.

Една случка този период е изключително показателна за образа на Кирилов. В началото на 2015 г. по време на блицконтрола правосъдният министър Христо Иванов повдига въпроса за предоставеното жилище на бившия зам.-министър на правосъдието от ДПС Сабрие Сапунджиева. Апартаментът, който тя ползва (въпреки че няма право на това), е ремонтиран със средства, предвидени за подобряване на условията в затворите. Думата взема Данаил Кирилов, който каза, че като областен управител е имал водеща роля Сапунджиева да бъде оставена да заема държавното жилище, обяснявайки, че е проявил човещина и е прочел духа, а не формалната страна на закона. „Той водеше отвратително правната комисия. На едно от заседанията, на които присъствах, имаше шест души, а той преброи 17 гласа, като обясни, че имали устно упълномощаване от останалите“, разказва депутат от предходния парламент. Заради този трик Георги Кадиев го нарече „фокусник“ от парламентарната трибуна.

Когато в края на 2015 г. парламентът гласува промените в конституцията (т.нар. исторически компромис), правосъдният министър Христо Иванов подаде оставка заради несъгласие с разпределението на парламентарните и магистратските квоти в двете колегии на ВСС, които не отговарят на демократичните стандарти. Тогава Кирилов коментира, че министърът не е оценил постигнатото, което било „огромно“ на фона да разпределението на квотите в съвета. И ако към онзи момент той все още има облика на по-скоро балансиран юрист, същинският му законодателен потенциал се развихря в сегашния парламент, като законодателните му идеи на практика винаги са в синхрон с интересите не само на ГЕРБ, но и на ДПС.



Гергана Тодорова CNE - Агент недвижими имоти
(Certified Negotiating Expert)

Покупко-продажба, под наем и консултации

Cell: 773.827.7827; Fax 206.926.9721

210 W Northwest Highway, Arlington Heights, IL 60004

gergana.todorova@bairdwarner.com

www.gerganatodorova.bairdwarner.com



БЕЗПЛАТНА КОНСУЛТАЦИЯ

Помощ при закупуване и продаване на всякакви имоти:

- Обикновена покупко-продажба
- Foreclosures
- Short Sales
- Estate Sales
- Инвестиции
- Помощ за собственици на имоти или наематели



DOOR TO DOOR SHIPPING

ОТ ЧИКАГО, НЮ ЙОРК, ОХАЙО,
ПЕНСИЛВАНИЯ, МИЧИГАН И БАЛТИМОР
ДО ВСЯКО НАСЕЛЕНО МЯСТО В БЪЛГАРИЯ



Следните услуги са включени в цената:

- Освобождение от митница
- Доставка на адрес в България
- Застраховка (основна)
- Допълнителна опаковка в найлон
- Кашон с размер 30x20x12 инча
- Максимално тегло на кашона 100lbs (50kg)

Ню Йорк 646 462 9661
Ню Джърси 646 462 9660
Мичиган 734 331 9305

НИЕ ИЗПРАЩАМЕ ОЩЕ ГРУПАЖИ
И ЦЕЛИ КОНТЕЙНЕРИ

Тел: 630.267.0579; 847.809.2656;
e-mail: dtd11@yahoo.com



АДВОКАТ
Пол Маринов
JURIS DOCTOR FROM CHICAGO-KENT
COLLEGE OF LAW - 2004
12 YEARS OF EXPERIENCE

СЕМЕЙНО ПРАВО

- Разводи
- Родителски права
- Издръжка
- Международни отвлечения на деца

ИМИГРАЦИОННО ПРАВО

- Зелени карти
- Waivers of inadmissibility
- Промяна и удължаване на статут
- Визи (бизнес, годещи, работни)
- Гражданство
- Защита от депортация

БИЗНЕС И ГРАЖДАНСКО ПРАВО

- Водене на съдебни дела
- Регистрации на фирми
- Бизнес сделки

СДЕЛКИ С НЕДВИЖИМИ ИМОТИ

- Покупко-продажба
- Съставяне на договор за покупко-продажба
- Short sales

THE LAW OFFICES OF PAUL MARINOV.
2400 DEVON AVE., STE. 284, DES PLAINES, IL 60018.
PHONE: (347)991-4188, FAX: (866)873-5882
www.pmarlaw.com

ТЕЛЕГРАФ CANADA

Канадски танкове мачкат дисиденти



Властите започнаха разследване по информация, че Саудитска Арабия използва бронирани машини, произведени в Канада, за да напада собствените си граждани. Всичко тръгна, след като в социалните мрежи се появили видеоклипове и снимки, които показват как саудитските сили за сигурност използват канадска техника при жестоко нападение срещу дисиденти от шиитското малцинство в източната част на кралството. През миналата седмица поне петима души загинаха, след като силите за сигурност нападناха заподозрени дисиденти в град Авамия. На снимките се вижда как саудитските власти използват джипове „Гурка“, които се произвеждат в Онтарио от „Терадайн арморд вийкълс“. „Разглеждаме тези твърдения много сериозно и започнахме разследване“, заяви министър-председателят Жюстен Трюдо.

Армията няма да се лишава от транссексуалните



Армията на Канада обяви, че приветства новобранци с всякаква сексуална ориентация и полово идентичност. Това стана само часове след като американският президент Доналд Тръмп обяви, че забранява на транссексуалните да служат като войници. Канадските

въоръжени сили публикуваха на официалната си страница и снимка на група военни, които участват в парад със знамена с цветовете на дъгата, весте се от оръжията им.

Индианците от инну ще управляват най-новата защитена територия

Индианският народ инну ще е съуправител на най-новата защитена територия Аками-уаписк-каккасуак-мили. Тя се намира в южните и югоизточните части на полуостров Лабрадор в Квебек и Нюфаундленд и представлява издълбани от глетчери планини, буйни реки, водопади. Територията обаче ще се споменава в повечето пътеводители само с краткото си име Парк планините Мили и предлага безплатен достъп до цялата територия през 2017 г. Тази екстра – вход без пари, ще важи тази година за всички национални паркове, национални морски зони и национални исторически обекти и е в чест на 150-годишнината на Канада.



Фотоизложба дава шанс на недоносените бебета



Само родителите на недоносените бебета знаят какво е да трепериш за всяка глътка въздух, да не можеш да гушнеш, да кърмиш своето бебе, а да го гледаш как самичко се бори за живота си в кувъза. Нерядко тези бебета остават с увреждания в различна степен. Млад канадец – Ред Мет, сам баща на две недоносени бебета, реши да даде надежда на хилядите родители като него и като част от учебен проект засне деца, които са родени преждевременно. На фотографите те държат своя снимка като бебета. Отначало той заснема само 10-ина деца, но в пощата му започват да пристигат още снимки и албумът се увеличава толкова, че вече е изложба, която ще бъде представена в различни градове

на страната.

„Борг/Макенроу“ открива международния филмов фестивал в Торонто

Тведско-датско-финландският филм „Борг/Макенроу“ ще открие международния филмов фестивал в Торонто тази година, обявиха организаторите. Ши Лебоф ще се превъплъти в Джон Макенроу, докато ролята на Бьорн Борг ще бъде изиграна от шведския актьор Сверир Гуднасон. Това ще е и официалната премиера на лентата. „Борг/Макенроу“ дава старт на фестивала на 7 септември вечерта, а филмовото събитие ще продължи до 17 септември.



NAVIGATION

BE PART OF A WINNING TEAM!



877-583-3920



OWNER OPERATORS:

- Hiring from all 48 states
- %90 from the gross
- Professional dispatch
- Dedicated accounts
- Dry van division
- Reefer division
- Flatbed division
- Brand new trailers for rent
- We pay in 2 business days after receive paperwork

NOW HIRING MOTIVATED

DISPATCHERS

 WITH EXPERIENCE

NAVIGATION

TRUCK & TRAILER REPAIR



Best deals on all tire brands!

SUSPENSION

TRANSMISSION

BRAKES

TIRE SALE

BODY WORK

CLUTCH AND MORE

AIR CONDITIONING

FAST SERVICE AND QUALITY WORK

630-908-5222

630-908-5333

951 n main st Lombard, il 60148



Акад. Благовест Сендов: Един политик трябва да знае кога да слезе от власт

Един бизнесмен мисли и за отсрещната страна, докато един политик се стреми да я смачка, смята известният учен

ВАЛЕРИЯ ВЕЛЕВА

Акад. Сендов, отбелязахме 20 години от погрома на парламента. Имаше доста тв филми и коментари по медиите, но никъде не видях вашето участие, а вие тогава бяхте председател на парламента. Никой ли не ви покани, за да чуе вашите оценки, спомени, поуки?

- Не. От една телевизия само ме записаха за една минута.

От дистанцията на тези 20 години какво се случи тогава? Някои днес казват, че това е била българската „Прахка пролет“.

- Много пъти съм гледал тези кадри, които някои телевизии повториха в началото и на този януари, и никога не съм се чувствал добре. Но това, което сега ми направи впечатление, е, че нещата са толкова забравени, че вече се изопачават. И се чудя защо. Защо хората лъжат? Уважаваният кмет на София по онова време Стефан Софиянски каза в едно тв предаване, че нищо от погрома над парламента не е било предварително подготвено. А тогава защо предварително бяха сложени загражденията в непосредствена близост около парламента? Спомням си, че главният прокурор г-н Татарчев измени схемата за охрана на парламента. Беше планирано металните огради да са на 4-5 метра около стените на парламента, той каза, че трябвало да си бъдат до самите стени. Погромът над парламента беше добре организиран. В основата стояха Кольо Добрев и Иван Костов. И до днес не мога да си отговоря на въпроса защо Добрев се обедини с Костов за тази работа.

Какво имате предвид, защото това обвинение спрямо Добрев за първи път го чувам? Каква е била целта на такава „обединение“, което ми се



струва невероятно.

- Вие сте свидетел на тези събития. Знаете степента на кризата в държавата тогава и че трябваше да се отиде на предсрочни избори, а БСП се съпротивляваше ожесточено. Трябваше да се премине по някакъв начин този рубикон. Кольо Добрев осъзнаваше, че не може да се върви повече така. Вероятно е виждал в едно такова „контролирано“ напрежение единствената възможност да се отпусти ситуацията. Не мога да допусна, че е искал провал на БСП, но се беше съгласил с тези протести около парламента. После обаче нещата излязоха извън контрол. Организаторът на протестите бе Костов, а Добрев е бил информиран за всичко. Вие бяхте там през цялото време, не помните ли?

Помня всичко като на филм. В но-

щата на погрома на парламента бях до 4 часа сутринта вътре. Беше наистина страшно!

- Когато протестиращите започнаха да хвърлят големи болтове през прозорците на кабинета на председателя, аз бях събрал вътре представителите на всички партии: беше г-жа Мозер, Костов, Савов. Вече бях извикал и Кольо Добрев, но той не искаше да дойде в парламента. Героичните тв кадри, когато той влиза в парламента под обстрел от снежни топки, са следствие на моята заповед да се яви в парламента. Когато ескалацията на протеста стана неудържима, потърсих Добрев, но секретарката му каза, че го няма в кабинета. Наредих веднага да го намерят. Тя ми отговори, че е излязъл и не знае къде е. Доста остро реагирах: „Не може да не знаете къде е министърът на вътрешните работи, кажете му веднага да ми се обади!“ След няколко минути той ми се обади и аз му наредих: „Веднага трябва да дойдеш тук, защото нещата стават сериозни!“ Той с неохота каза: „Добре.“ В кабинета на председателя на парламента има една малка стаячка, „битовка“, в която, докато аз водех заседанието, стоеше Петър Бояджиев.

Този, когото БСП щяха да правят министър-председател, но се оказа, че има проблем с българското гражданство?

- Да. Той беше бивш мой студент и след 10 ноември 1989 г. бяхме доста близки. Той влезе в „битовката“, защото, когато поканих всички представители на парламентарните групи, нямаше как да бъде сред тях. Когато Добрев влезе в кабинета ми, първото нещо, което му каза Костов, беше: „Кольо, ела да поговорим вътре в стаячката.“ Замислих се – какво ще си говорят двамата сами в стаячката без нас? По-късно Бояджиев, който слушал от тоалетната, ми разказа,

че първото нещо, което Костов изрекъл, било: „Защо идваш тук, нали се разбрахме да не идваш?“

Защо се допусна толкова много хора да обградят така плътно парламента?

- На Добрев още по обяд му казах по телефона: „Кольо, тук се събра много народ – повече, отколкото очаквахме. Разпореди се веднага на пожарните да дойдат и да освободят с водна струя коридор, по който депутатите да напуснат парламента. Добрев ми отговори: „Не може, професоре, пред всички пожарни са легнали хора и колите не могат да излязат.“ Разбрах, че ме лъже, защото той не може да знае в момента, че пред всички пожарни е така. Освен това се знае, че по правило никой не може да стои пред пожарната.

Според вас ситуацията в държавата вървеше ли към този момент?

- Вървеше. Заради ината на Жан Виденов да не пусне властта ли?

- Тогава за разлика от сега нямаше това разбиране – че щом има напрежение в обществото, властта трябва да си ходи. Ако бяха прозрели, че нещата в държавата не вървят на добре и бяха казали: „След Нова година отиваме на предсрочни избори“, всичко щеше да утихне.

Издадиха ли си политиките поуки от онова време?

- Общата поука не само за БСП, а въобще за политическата класа е, че с управление на инат не трябва да се решават проблемите в една държава. Но съм съгласен, че виновни за този сблъсък са и от БСП. Защото те не искаха да се съобразят с обстоятелствата, просто караха на инат.

Какво нещо е историята и съдбата. - Бях го разказал този случай пре-

Започнете своята кариера с

Niles School of Cosmetology

Станете професионален ФРИЗЬОР само за 10 месеца



Класовете започват скоро! Обагете се гнес на **Mr. Phil**

847-965-8061
8057 N. Milwaukee Avenue, Niles IL

- ★ Акредитирано училище
- ★ Предлагаме финансиране за квалифицирани кандидати



шифрова.

Така е. А БСП как я намирате, предстои й важен конгрес?

- Големи уважения към Корнелия Нинова не само защото нейният син е един от най-добрите ни математици от най-младото поколение...

Значи в този случай заслугите на сина ги прехвърляме на майката, така ли?

- Защото навремето заслугите на майката се преписваха и на сина. Има промяна, това е сигурно! Политикът никога не трябва да казва „никога“. Каква е разликата между Тръмп и Хилъри? Хилъри е голям политик, дипломат и т. н. Тръмп е голям бизнесмен. Един политик не го е грижа, когато се договаря, какво ще бъде положението на партньора му след договора. Политикът допуска, че партньорът може да загуби, важното е той да спечели. Докато един бизнесмен винаги гледа партньорът му да не загуби, защото той се нуждае от партньори. Това е вградено в мисленето на един бизнесмен и то се различава от мисленето на един професионален политик. Политикът си мисли: „Аз ще го смачкам, аз не се нуждаю от него, защото ще го победя.“ А Тръмп иска да печели заедно с партньора си. Вие виждате ли някоя солиден бизнесмен да иска да сключи сделка с някого, като знае, че неговият партньор ще загуби.

Много интересно е това. Никой не е разшифровал така мисленето на политика и на бизнесмена.



- Моят баща беше търговец. От него знам, че бизнесменът иска да има партньор. Това май го беше казал Шимон Перес, не съм го измислил аз. Бизнесменът иска да спечелим заедно.

А как намирате Борисов? Слезе с достойнство от властта, игра мъжки, това оценява ли се?

- Едно явление, за което трябва да се замислим. Защо народът се обединява около хора, които го разбират, които говорят на неговия език. Борисов говореше и говори на езика на обикновените хора. В система, в която равни избират между себе си, винаги се игнорират най-способните. Но какво значи най-способният? Най-способен за обединител е този, който е най-близък до всички. Но няма бъдеще за прогреса на цялото общество, ако нещата вървят така. Може да са полезни за някакъв период, може да са гениални по отношение на това, което са направили. Но обществото трябва да може да издига тези, които могат да водят със собствения си мозък, а не тези, които се влияят и съобразяват с останалите. Мой приятел поляк веднъж ми каза: „Само папата се избира от равни, но от кардинали, които са лишени от възможността да имат деца, за да не са обвързани.“

Така че Борисов вече е част от българската история, каквото и да кажат. Не може да не се признае, че той много се разви през тези години. И не е изключено да има рекорд, трети път непълнен мандат.

ди години и от „Дума“ ме съсипваха от критики. И още ме съсипват. Аз не виждам нищо лошо в това един влак да е мръсен, ако може да се почисти, стига да вози.

С нещо напомня ли ви сегашната ситуация на онази преди 20 години?

- Има формални неща, които точно съвпадат – и тогава, и сега има край на един мандат за президент и начало на друг. Но по отношение на премиера, ако сравняваме тогавашния министър-председател със сегашния – Борисов много по-разумно реши въпроса да се отиде на предсрочни парламентарни избори. Народното събрание работи до последно, властта бе предадена цивилизовано. Въпросът е оттук нататък какво ще става.

Какво е усещането ви за държавата? Накъде върви?

- Колкото и да ви се стори неочаквано, не се безпокоя за нашата държава. Безпокоя се за света, защото ние вече сме част от голямата игра и като се завърти тази голяма игра, ние сме вътре, в никакъв случай не можем да играем наша собствена игра. И не само ние, а и всички дребни държавици около нас нямат шанса да си правят собствена политика.

А виждате ли как с появата на Тръмп светът се преобръща?

- От самото начало бях „за“ Тръмп. Защо? Защото трябва да се сложи край на една политика, която не върви. И тук вече виждам това, което ставаше у нас в онези години, когато БСП взе властта, започна да управлява и се виждаше, че нещата не вървят. Но никой тогава не каза: „Баста! Дайте да видим какво да правим.“

Сега се появи един човек, когото искат да изкарат клоун и т. н., който каза: „Стига толкова! Дайте да видим как вървят нещата.“ Виждате, че с това русофобство доникъде няма да стигнем. На мен вече ми е забавно да ги слушам. И може ли човек, син на предан комунист, член на окръжен комитет на БКП, да излиза и да говори такива работи! Поне си мълчи бе, момче! Кой те бие по главата!? Досега ние не сме имали президент, чийто баща да е предан комунист. Единственият бе Плевнелиев.

Как оценявате президента Радев?

- Не го познавам. Ще видим. Един президент трябва да бъде мъдър и много да внимава с ласкателите, защото много хора ще кажат сега за Радев, че такова нещо не сме виждали и т. н. Чувал съм да казват, че един пътнически самолет, не свръхзвуков, се управлявал много по-лесно, отколкото едно летище. Една държава се управлява много по-мъчно, отколкото един самолет. Качествата, които има един човек, бил в такива екстремални условия, са много важни – за устойчивост и да не взема необосновани решения. Така че всичко, което е необходимо, ако не го е притежавал, то е пред него. В много хубава възраст е. Няма никакви затруднения да приема парада. Прави впечатление на човек, който е балансиран. Не знам само защо каза: „Никога не съм ходил в Москва.“

Защо непрекъснато му вменяват, че е човек на Москва.

- Но те го обвиняват и че е човек на Америка. Ако бях на негово място, бих казал: „За съжаление все още не съм ходил в Москва.“ Той вече е на такова място, че всяка негова дума ще се раз-

VAS EXPRESS

»» НАБИРА СДЛ ШОФЬОРИ Тел.: 847-331-8139

КОЛКОТО ПОВЕЧЕ КАРАТЕ, ТОЛКОВА ПОВЕЧЕ ПАРИ НА МИЛЯ ПОЛУЧАВАТЕ.

- SOLO AND TEAM ШОФЬОРИ. ЗАПЛАЩАНЕ СПОРЕД ОПИТА.
- ВСИЧКИ „ПРАКТИКАЛ“ МИЛИ СЕ ЗАПЛАЩАТ.
- 3,500 -4,000 МИЛИ НА СЕДМИЦА. ХАРТИЕНИ LOG BOOKS.
- НОВИ 2017 VOLVO, FREIGHTLINER КАМИОНИ И REEFER TRAILERS.

»» ЗАПЛАЩАНЕ:

- > ЗА SOLO ШОФЬОРИ – ДО 55 ЦЕНТА НА МИЛЯ В ЗАВИСИМОСТ ОТ ОПИТА.
- > ЗА TEAM ШОФЬОРИ – 62 ЦЕНТА НА МИЛЯ.

ТРЕБВА ДА СТЕ ПОНЕ 23-ГОДИШЕН И ДА ИМАТЕ ГОДИНА И ПОЛОВИНА ОПИТ.

»» ИЗИСКВАНИЯ:

НЕ ПОВЕЧЕ ОТ 2 НАРУШЕНИЯ ЗА ПОСЛЕДНАТА 1 ГОДИНА.

ТЪРСИМ И ШОФЬОРИ ЗА ЛОКАЛНА РАБОТА.

Българи в чужбина

Наш имигрант в Германия разкрива финансови машинации

Георг Тупарев: Работех за големи банки и видях как натопиха Гърция

Георг Тупарев е български имигрант в Нидерландия. Преди обаче – през 80-те години на миналия век, е бил имигрант в Германия, където е завършил биология, физика и математика, учил е при Карл Попър. Работил е в областта на софтуера за „Епъл“ и за големи банки в Европа и САЩ. В момента развива частен софтуерен бизнес в Нидерландия и в Родината. До неотдавна г-н Тупарев съчетаваше това и с политическа дейност. Той бе съпредседател на партия „Зелените“ в България.

ЯВОР ДАЧКОВ

„Гласове“

Г-н Тупарев, твърдите, че като имигрант сте работили на места, където са се вземали важни световни решения. Включително това, довело до най-голямата финансова криза, която още тече в Гърция...

- Около 1995 и 2000 г. работех в една от големите американски консултантски фирми и съм ръководил два проекта. Единият е с „Ес енд Пи“, другият е във „Фани мей“, където задачата ми беше да направя банковия софтуер, който финансово да закопае малките южноевропейски държави.

Това не звучи ли доста конспиративно?

- Това не го пишеше в заданието, също така много от моите колеги не разбираха за какво става дума, тъй като банковият софтуер беше замислен да прави непроследяеми различни финансови пакети. Целта беше да не се разбира колко голям е рискът в един такъв финансов пакет, колко процента е истинската рискова компонента на тези



Георг Тупарев

финансови книжа.

Вие твърдите, че корените на днешната криза трябва да се търсят тогава, в средата на 90-те години. Защо?

- Историята е следната: в Америка още от края на президентството на Рейгън цените на жилищата започнаха стабилно и значително да нарастват. И тъй като този тренд вече траеше над едно десетилетие, банките започнаха да дават по-големи жилищни кредити от това, което хората можеха да си позволят. Идеята беше, че те, като достигнат пенсионна възраст, дори да не е изплатен целият кредит, този апартамент ще се продаде, хората ще си вземат едно по-малко жилище за старините си, тъй

като децата вече са излезли от къщи и т.н., и по този начин всички ще са доволни. През 1996 г. за пръв път се усети, че този тренд не може да се развива безкрайно, а банките са започнали да дават 30-годишни кредити, които не могат никога да си върнат, и взеха да измислят разни механизми това нещо да се покрие. Мисля, че през 1996 г. се направи промяна в американското законодателство, която разреши на инвестиционните банки да търгуват с ипотечни кредити под формата на ценни книжа. И това, което се случи, е, че за да се намали рискът на тези ценни книжа, започнаха да ги сменят с акции, пенсионни фондове и т. н. За съжаление и това не беше достатъчно да свалят риска на ценните книжа. И тъй като най-стабилното, най-безрисковото нещо са държавните облигации, тогава започнаха, макар че нямаше още евробанкнота, да се пласират и еврооблигации под

формата на ценни книжа. И най-ценното беше, че еврооблигациите са едни за всички – на тях не пише дали са от Гърция, от Португалия или от Германия, то е просто еврооблигация. Тогава това беше най-безрисковият пакет и затова банките тръгнаха на лов за еврооблигации. Да се ходи при германците нямаше смисъл, защото те не емитираха такива облигации по това време, а започнаха да ходят в малките южноевропейски държави като Гърция, като Португалия, като Италия. И големите инвестиционни банки, главно от Америка – „Голдман сакс“, „Лемън брадърс“, „Фърст нешънъл“ и т. н., прилагаша следния трик: намират бананова европейска република като Гърция, където ще има след няколко години избори и правителството, защото си върши лошо работата, няма да бъде избрано. Отиват при това правителство и му казват следното нещо: ще ви дадем заем за, примерно, 15



TRUCKING INSURANCE & LICENSING

INSURANCE:

- ✓ Auto Liability
- ✓ Truckers Workers Comp
- ✓ Motor Carrier Cargo
- ✓ Physical Damage

LICENSING:

- ✓ MC & DOT Authority
- ✓ Corporations and LLC
- ✓ IFTA and Permits

email: dianat@myfleetins.com

www.myfleetins.com

Quotes: 224-223-6401



Премиерът на Гърция Алексис Ципрас дойде на власт върху народното недоволство от ограниченията, които големите държави наложиха на страната му. Но в крайна сметка клекна и той

млрд. Този заем започваш да го връщаш след N години. Тези N години са така пресметнат период, че да се падне след изборите – тоест има един гратисен период, в който могат да се раздават милиарди. Но трябва за част от тези 15 милиарда, примерно за 5 милиарда, да купиш от тези рискови финансови пакети, които после можеш да използваш като гаранция, за да вземаш други заеми, и т.н. Защото беше вече непроследимо как всъщност са ги направили тези финансови пакети – да речем, някакъв микс пакет от „Лемън брадърс“ или „Голдман сакс“ се предлага и на пенсионни фондове и т. н. Тоест човек, ако не е изключително компетентен в тази игра, със сигурност и хора, които са в правителството и не играят в тази част от системата, нямаха представа какъв риск се крие в тези книжа.

Вие сте работили по този софтуер?

- Да, аз съм работил точно по този софтуер. Това е, за което напоследък много се говори – компютърна размяна на ценни книжа с много голяма скорост, които преминават от един собственик в друг, в трети и т. н. за секунди. Примерно „Голдман сакс“ купува от „Лемън брадърс“ един пакет, разчупва го, пакетира го отново и го продава обратно на „Лемън“. По този начин, първо, се заличават следи, много трудно може да се проследи колко рисково е то, тъй като това са банкови институции на по 100-200 години, имат изграден авторитет. Хората, когато купуват от такава институция, казват – щом е издадено от „Лемън“, значи това са добри ценни книжа. Хем беше мъчно да се провери какво се купува, хем когато си под натиск и ти казват, че това трябва да го направиш, уверяват те, че може да се даде в европейска банка като гаранция за нов заем, това звучеше много приемливо. Истината е, че значителна част от тези пари на гръцкия дълг никога не са стигали до Гърция.

Повечето от тях останаха в европейски банки, срещу които след това се издаваха европейски заеми от германски и френски банки. Когато „Лемън брадърс“ фалира, тези банки останаха само с хартия. Сега те се опитват да си върнат това, което са дали на гърците. Много от тези пакети бяха предлагани на гърци и португалци и много от тях купиха такива пакети. Между другото Ирландия – не като държава, а като банки – също купи такива пакети и затова банковата ѝ система беше пред колапс. Това е основата на тези задължения.

Казват – европейски банки, които са частни в голяма степен, и тук има спор защо силни държави като Германия и Франция искат да подпомогнат частните си банки, което всъщност прилича на държавна помощ към тези банки?

- По принцип много малко се говори, че колапсът на „Лемън брадърс“ беше нагласен. Всички други банки в Америка бяха спасени, например във „Фани мей“ бяха налети огромни пари. А за да се спаси „Лемън брадърс“, бяха необходими много по-малко пари. Защо тя беше оставена да колабира? Много просто – бяха се наговорили много от токсичните книжа да се струпат там и да се остави банката да фалира и по този начин да се свърши с цялата тази история.

Много водещи икономисти смятат, че политиката на остеритет, на строги икономии, през последните години всъщност е забила Гърция още по-надолу. Съгласен ли сте?

- В това отношение нека си спомним как излезе Америка от голямата криза. Те не излязоха с остеритет, те излязоха с харчене. И това се повтаря навсякъде и не е нещо ново в икономиката. Ако си спомним Германия след Втората световна война – тя също не излезе със стягане, а с много голямо харчене и опрощаване на дългове, като напри-



„Голдман сакс“ е държава в държавата и люпилня за агенти на влияние според Тупарев

мер плана „Маршал“, който никога не споменава и всеки си прави оглушки. Почти всяка държава е минавала през такива кризи. Много малко са тези, които са изплували без такива драми. Това, което гръцкото правителство трябва да направи, е да си повиши събиремостта от данъците, но това е балкански проблем. Според мен в България не е по-добре от Гърция в това отношение.

Защо Германия зае такава твърда позиция спрямо Гърция според вас?

- В чисто личностно отношение германците осъзнаха, че са направили грешки. И за да не си признаят, те просто търсеха изкупителна жертва. Второто е, че в немския манталитет дълбоко е вкоренено даването на пример за нещо. И ако четете Братя Грим, там винаги има поука – ето това е лошият пример и с вас ще се случи така, ако правите това.

А доколко е вярна тезата за „Голдман сакс“, че се държат като секта,

а не като истинска банка, защото имат много агентура, тоест техни служители оглавяват правителства и институции, а след това влияят в тяхна полза.

- Това е тяхна политика, която изпитах на собствен гръб, докато бях в американска консултантска фирма. Аз работех с тима, от който излезе Тимъти Гайтнър и впоследствие беше министър на финансите в правителството на Обама. Това наистина е секта. Когато човек стане партньор в „Голдман сакс“, му се казва, че след като ти си „Голдман сакс“, винаги си оставаш „Голдман сакс“, дори след като излезеш и оглавиш някаква дъщерна фирма или някаква партньорска фирма или консултант някъде. Преди години, мисля, че в „Гардиан“ имаше статия, че над 130 висши чиновници от Европейската банка в различни държави бяха споменати като чеда на „Голдман сакс“, и Меркел беше спомената също.



Към проблемите на Гърция се добавят и стотиците мигранти, които пристигат по море всеки ден



ЕЛЕНА КОСТА
ATTORNEY AT LAW
Лицензирана за щата Илинойс

THE LAW OFFICE OF ELENA COSTA, LLC

- НЕДВИЖИМИ ИМОТИ
- ПОКУПКО-ПРОДАЖБИ - FORECLOSURES, SHORT-SALES - DEED-IN-LIEU OF FORECLOSURE
- CIVIL LITIGATION, КОРПОРАТИВНО И ТЪРГОВСКО ПРАВО, СЪЗДАВАНЕ И РЕГИСТРАЦИЯ НА КОМПАНИИ, ДОГОВОРИ, ПЪЛНОМОЩНИ, POWERS OF ATTORNEY.
- НАСЛЕДСТВА И ЗАВЕЩАНИЯ.
- TRAFFIC/DUI.
- НАРАНЯВАНИЯ ПРИ ЗЛОПОЛУКА.
- ИМИГРАЦИОННО ПРАВО.
- СЕМЕЙНО ПРАВО: РАЗВОДИ, ИЗДРЪЖКА, РОДИТЕЛСКИ ПРАВА, ОСИНОВЯВАНИЯ

Тел.: (847) 749-7704, Факс: (847) 655-6023

Е-майл: Elena@costalawgroup.com

Адрес: 10700 W. Higgins Rd., Suite 200, Rosemont, IL 60018

Три стъпки за ремонт на Обамакеър

Отговорност на републиканците е да направят работещ Закона за достъпни грижи

„ДИ ИКОНОМИСТ“

Само луд би изградил американската здравна система от нулата. Тя е сложна и скъпоструваща смес от частни застраховки, държавна грижа и безкрайни регулации и не достига до множество уязвими американци. Законът за достъпни грижи, здравният закон на Барак Обама, е част от тази бъркотия. Въпреки това онези, които го гласуваха, знаеха, че той не е идеалният компромис. В разделеното американско управление, разсъждаваха те, политиците трябва да надградят върху вече съществуващото.

Последните опити от миналата седмица за „отмяна и замяна“ на Обамакеър трябва да докарат републиканците до подобни заключения. Те самите са твърде разделени, за да изметат статуквото. Сенатор Ранд Пол, един от четиримата републиканци, заплашващи да блокират закона, сравни продължаването на действието на части от Обамакеър с „германския националсоциализъм“. Той иска да извади държавата от здравните пазари. Друг вътрешен опозиционер, Сюзан Колинс, смята, че законът оръзва прекалено Медикейд – държавната програма за здравно застраховане на бедните. Различните фракции едва ли ще постигнат съгласие независимо колко дълго продължат усилията на републиканското ръководство да намери компромис.

Консервативният гамбит – да отмениш Обамакеър и да се чудеш после с какво да я замениш, е безразсъден хазарт, който би донесъл осакатяваща несигурност на здравната индустрия и на онези, които разчитат на нея. Републиканците отдавна говорят за Обамакеър като за горяща къща; онези, които са вътре, трябва да бъдат спасени дори ако това значи да се разбият стените с брадва. Но това е измамен аргумент, предназначен да осигури политическо прикритие на законопроекта на Сената, който е повече за намаляване

на преразпределението, отколкото за спасяване на клиентите на Обамакеър. Проблемите на закона са реални, но поправими – приличат повече на течащ покрив и спукани тръби, отколкото на пожар. Дупките все още могат да бъдат запълнени на три стъпки.

Първо, повече щати трябва да последват примера на Аляска, Минесота и Орегон и да започнат програми за презастраховане, за да платят най-високите медицински разходи, натрупани по застрахователните полици на Обамакеър. Понеже законът забранява дискриминирането на хора със заварен здравен статус, в тези полици има множество болнави пациенти. За 9 милиона застраховани, които печелят твърде много, за да имат право на държавни субсидии, премиите и отчисленията скочиха неимоверно. Те плащат голяма част от щедрата сметка на Обамакеър. Същевременно други 155 милиона американци се радват на данъчни облекчения по застрахователните планове на своите работодатели, които и без това са по-евтини. Презастрахователните програми биха свалили премиите и биха възстановили баланса.

Второ, отделните щати трябва да осигурят държавни контракти по програми като Медикейд само за застрахователи с такива полици. Те вероятно ще кандидатстват, защото Медикейд е много по-голям пазар от този на индивидуалното застраховане. Подобни правила, които вече действат в Ню Йорк и Невада, ще спрат вълната от фирми, отказващи се от полиците, която остави една трета от общините само с по един застраховател.

Най-накрая, администрацията на Тръмп трябва да изпълни федералните си задължения по Обамакеър. Това означава да приведе в действие нейните правила, включително глобите за нежелаещите да си купят здравна застраховка. Означава също да плати субсидиите, които са в основата на системата – което президентът не желае да направи, задълбочавайки по този начин проблема с полиците. Означава и тър-



ОВАМАКАРЕ



В предизборна обстановка Доналд Тръмп обеща, че набързо ще се разправи с Обамакеър. Но това се оказва не толкова проста задача

сене на одобрение от Конгреса за тези субсидии, за да се разсеят опасенията, че те са противоконституционни. Прекратяването на Обамакеър без

замяната ѝ с друга приемлива програма ще бъде безотговорно. Задължение на републиканците е да предложат работеща алтернатива.



Професионална транспортна компания



SUPERIOR

OVERNIGHT SERVICES, Inc

NOW HIRING ESTABLISHED TEAMS DRIVERS FOR DEDICATED LANES CALIFORNIA - EAST COAST

Набира шофьори за DRY VAN & REEFERS

OTR drivers – min 1 year experience. Заплащане според опита. Всички мили и стопове са платени.

Чисто нови камиони 2017 VOLVO и Cascadia's (Автоматични и с ръчни 13 скорости). Камионите са напълно оборудвани.

➤ **\$300 Referral BONUS** ➤ **SAFETY BONUS every month**

Компанията предлага постоянни курсове. 80% hook & drop

➤ **24/7 dispatch** ➤ **Direct pay/deposits** ➤ **Quick Pay**

ТЪРСИМ ОПИТНИ МЕХАНИЦИ

**Best rates in town
10% dispatch
Fuel cards
Permits and license plates
Нови ремаркета**

Предлагаме ПЛАТЕН ОТПУСК при покриване на определени условия

Терминал и warehouse – 46K sq f – storage, cross loading, dock crossing

**НЕ ИЗПУСКАЙТЕ
SIGN-IN BONUS
\$1,500**

ОФЕРТАТА ВАЖИ ДО 15 ЮЛИ*

**Охраняем паркинг - 24 часа видеонаблюдение
Единствената компания, която ви дава достатъчно мили и много семейно време.**

*GETTING YOUR FIRST \$500 AFTER BEING ON THE JOB FOR 6 MONTHS. PLEASE CALL FOR MORE DETAILS AND ASK TO SPEAK TO RECRUITING/SAFETY.

Тел.: 630-422-1190

Имейл: superior.overnight@gmail.com, Адрес: 700 N Rohwing Rd, Itasca, IL 60143

Професионален 10-годишен опит в бизнеса

Разкриха Града на мъртвите в Перперикон

Мащабите на некропола говорят, че там са живели хиляди хора

Над 50 каменни гробни камери разкри екипът на проф. Николай Овчаров само за последния месец от разкопките в Южния квартал на Перперикон. Гробовете са от всички страни на най-голямата раннохристиянска базилика, която се е намирала там, и са буквално един върху друг. Става дума за погребения на мъже, жени и деца – граждани на средновековния Перперикон, обясни за „Монитор“ топархеологът, добавяйки, че се очаква в своеобразния Град на мъртвите да има още стотици гробове.

През миналата година проф. Овчаров и хората му намериха в Южния квартал на Перперикон най-големия раннохристиянски храм в Родопите – трикорабна базилика с обширен двор (атриум), построена е през втората половина на V век, дълга 34 метра и широка 14 м. Абсолютно сигурно е, че още тогава е била епископски храм, категоричен е Овчаров. За това говорят синтронът, както и постаментът на амвона, от който епископите на

Перперикон са изнасяли своите проповеди към новопокръстените тракийски езичници.

През IX век църквата е превърната в еднокорабна базилика. Въпреки това нейната дължина пак остава около 22 метра и със сигурност е изпълнявала функциите на епископска катедрала. Именно тогава, през X-XIV в., край култовата сграда се появява обширен некропол. Повечето от гробовете представляват камери, напоянши саркофази, тъй като са добре оформени от каменни плочи.

В откритите през 2016 г. 34 гроба археолозите са се натъкнали на бронзови, сребърни и позлатени накити – наушници, обеци, гривни, апликации. Някои от погребалните съоръжения имат надгробни плочи с кръстове и надписи на гръцки език.

При продължилите проучвания през сегашния археологически сезон се е оказало, че некрополът е с огромни размери и спокойно може да бъде наречен Град на мъртвите.

Тази интензивност на некропола край базиликата позволява да се хвърли светлина върху броя на насе-



лението на Перперикон през XII-XIV в., сигурен е проф. Овчаров. „Ще припомня, че край разкритите досега две средновековни църкви в Акропола и Северния квартал също има некрополи със стотици гробове. Като към това

се прибавят наличните исторически сведения, че тогава Перперикон е бил голям и богат град с епископска катедрала, може да се заключи, че той е имал население от хиляди жители“, смята той.

До трети клас пак ще оценяват с пчелички и звездички

Вместо бележка по шестобалната система децата до трети клас вече ще получават звездичка, пчеличка или друг символ по избор на школото – качествена оценка, която ще замени досегашната количествена скала. Така беше и преди 30 години. Тази промяна бе разписана още миналото лято в новия закон, но наредбата за оценяването се прилагаше само в 1. и в 5. клас. Тъй като постъпателно измененията навли-

зат сред все повече ученици, в края на учебната година от МОН се допитали до директори и учители доколко е ефективно качествено, а не количествено оценяване. Гилдията подкрепя идеята да няма оценка, а символ, който да измерва постиженията, но настоява за единна система.

До момента учителите сами експериментираха, като въвеждаха елементи на качествена оценка. Сега промяна в наредбата ще задължи всички училища да изберат по свое усмотрение конкретни

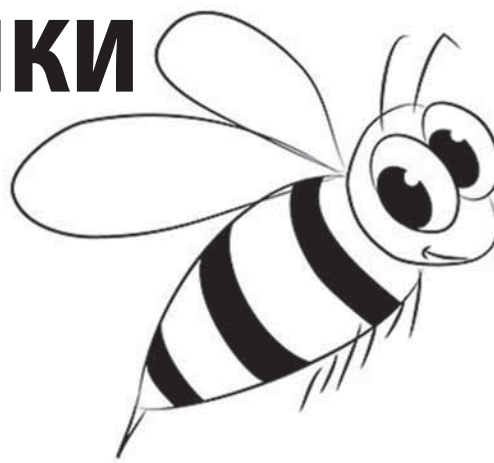

символи, съответстващи на отличен, много добър, добър, среден и слаб.



Marchela Travel

Доверете се на професионализма ни!

All Inclusive Ваканции * Круизи * Ваканции по ваш избор * Хотелски резервации * Коли под наем
* Застраховки за пътуване * Самолетни билети





Tel: (708) 395 - 5495

4830 N Cumberland Ave, Fl. 2, Ste 7, Norridge IL 60706, E-mail: info@marchelatravel.com

Преводи и легализация на документи от лицензирания от всички консулства на САЩ преводач - Марчела Челебиева
Изготвяне на пълномощни, декларации, апостили и други документи.

C & C Equipment



Repair, Inc.

Truck & Trailer Repair Service

QUALITY SERVICE
MINIMUM DOWNTIME
COMPETITIVE PRICING



Transmission, Suspension, Service ABS, Brake Job, Wheel Seals, Annual Inspection



1901 Pratt Blvd, Elk Grove Village, IL 60007 Ph: 847-354-6870 Cell: 847-899-6277



Любов по време на капитализъм



АНГЕЛ САПУНДЖИЕВ

Тел. (224) 522-2413, Coach_Angel@MyOwnMoneyCoach.com

Авторът е личен финансов консултант с над 11-годишен опит в сферата на пенсионното осигуряване, инвестирането, образователните сметки за деца, застрахователните полици за живот, автомобили и домове.

Много от вас са имали възможността да живеят в двата основни икономически строя – социализъм и капитализъм. Днес няма да се занимаваме с комунизма като икономически модел, защото за момента той е останал в миналото за добро или лошо. С много от хората, с които говорим и спорим за тази система, имаме различни убеждения. За едни е било рай, а за други – ад. Кой е крив и кой е прав – това не е днешната ми тема, оставям на вас да прецените за самите себе си.

В момента обаче целият свят живее в други времена, времена на капитализъм. Къде по-див, къде по-опитомен, капитализмът е система, която има своите предимства и недостатъци и моята цел днес е да поговорим за това как да се предпазим от недостатъците и да ги превърнем в предимства. Нека не забравяме, че капитализмът е система,

която е ръководена от печалбата. Това в много случаи предполага потъпкване на човешките права и ценности и води до експлоатация на човешкия труд в много различни части на света, дори тук, в Америка.

Причината за това е, че капитализмът разделя хората на две основни класи – елит и работници. Целта на елита е да увеличи печалбите си, като намалява разходите, разширява потреблението (много често изкуствено) и контролира цените – следователно печалбата е възможно най-голяма.

Работническата класа в същото време се чувства все по-експлоатирана от новите технологии, които изместват голяма част от работната ръка, и в същото време много хора работят за толкова пари, с колкото едва да покрият разходите си. Това се случва в целия свят, не само в Америка. Тази ситуация води до конфликт на интереси между елита и работническата класа – първите жадуват за все по-големи и по-големи печалби от година на година, докато работническата класа обеднява все повече и повече. Самият факт, че над 21,000 души на планетата умират от глад всеки ден, докато други се къпят в злато и получават милиарди, говори, че елитът не е заинтересован човешката раса като цяло да е добре, а е подбуден от егоистични интереси, които няма да се променят скоро. Елитът дърпа конците и за нищо на света няма да позволи мащабни промени в системата и ще държи статуквото такова, каквото е, за да си осигури комфорта и облагите, които има, за възможно по-дълго време.

Друг е въпросът дали сме дорасли като човешки същества достатъчно, за да можем да живеем в свят, в който всеки работи за общото благо на света и доброто за всички, или още много



векове ще живеем, подбудени от егото, и ще гледаме само личните си интереси и това ние да сме добре, без значение какво става с останалите хора по света.

Но за момента (и може би за дълго време още) се налага да живеем в тази система и трябва да се научим да се приспособяваме към нея, за да вземем максималното не само във финансов, а и в духовен аспект.

Така че в този и в следващия брой на BG VOICE ви предлагам няколко съвета от моята лична практика, които може би ще ви помогнат да живеете по-спокойно и ползотворно в днешно време.

Научете се да обичате работата си и да ходите с усмивка на работното място всеки ден. Ако това е невъзможно – там, където работите в момента, помислете какъв вид работа би ви направила щастливи и се стремете да станете възможно най-добри в нея. По този начин ще можете да изкарвате максимално добър доход според бранша, в който се трудите, и също така ще се наслаждавате на самия процес на работа.

За мен лично, учейки хора на финансови правила и помагайки им да правят по-образовани решения, работата е истинско удоволствие. Практически от 11 години все едно нито един ден не съм ходил на работа, защото не го приемам като работа, а като мисия да уча хората и да уча себе си. Когато давам от знанията си, аз не само получавам финансови облаги, а емоционалното удовлетворение, което моята работа ми носи, е още по-силно и по-важно за мен.

Останалите съвети ще намерите следващата седмица, а междувремево чакам вашите идеи за теми от сферата на финансите, които ви интересуват. Освен това можете да си запазите час за консултация на (224) 522-2413 или на електронната ми поща Coach_Angel@MyOwnMoneyCoach.com. На моята лична страница „Тайните на парите“ (www.TauniteNaParite.com) ще можете да прочетете още много статии, които са плод на работа с различни ситуации, в които са изпадали мои клиенти през последните почти 10 години.



ГЕРГАНА ТОДОРОВА

лицензиран брокер по недвижими имоти
gergana@bg-voice.com

Има два начина, по които може да започнете търсенето по закупуване на вашето жилище – с помощта на агент или сами.

Ако вече сте се свързали с агент за недвижими имоти – чудесно. Най-вероятно той ви е информирал за стъпките, по които се очаква да преминете, а и също редовно ви изпраща всички нови имоти, които излизат на пазара

Какво е Multiple Listing Services (MLS)

спрямо вашите изисквания – район, големина, цена, др. Ако това действително е така, вече имате достъп до MLS системата. Имотите, които получавате, са под формата на имейли, които се изпращат на вашата електронна поща, която предварително е вкарана в MLS системата от вашият агент, за да ви даде достъп до нея.

Когато получавате тези имоти, вие имате възможността да видите точния адрес, общината и къде точно се намират те на картата. Ще може да видите цената, за която се продава, от колко дни е на пазара, коя година е строен имотът и от какъв материал е фасадата му. Ако пък не е самостоятелна къща, а се намира в жилищен блок, ще ви даде информация за това колко апартаментата има в комплекса, както и на кой етаж конкретно се помещава. Ще можете

да разберете какъв тип е паркингът – било то затворен, отворен (на улицата) или подземен, както и колко места притежава съответният апартамент (може да бъде комбинация от гореспоменатите). Ще можете да разгледате снимките на имота, колко стаи и бани има и дали притежава сутеренна стая или складово помещение. Също ще разберете колко е голяма всяка една стая в квадратни фитове (sq.ft), на кое ниво се намира (ако е апартамент), както и с какво покритие е подът (килим, паркет, теракотни плочки и др.). Ще имате информация относно това дали е на централно парно и климатик или пък не, както и какъв е водният доставчик – имотът има частен кладенец (най-вече за къщи), или използва градска вода. Не на последно място, ще разберете към кои училища е записан съответ-

ният имот, както и дали се позволяват домашни любимци в комплекса (това е много важна информация, която всеки собственик на домашен любимец трябва да знае, защото може да се окаже, че може да не бъдете допуснат да се нанесете, ако жилищното настоятелство не допуска домашни любимци).

Както вече съм споменавала и преди, месечната вноска за поддръжка на общите части е задължителна, ако възнамерявате да си закупите имот в жилищен блок. Тази сума може да варира, но според това колко е голяма може да зависи и какви битови „екстри“ предлага. Например месечната такса може да бъде \$300.00, но да покрива отопление, топла и студена вода, боклук и др. Други пък може да са \$200.00 и да не покриват нищо от това. Ако имате допълнителни запитвания

Как да получим социалноосигурителен чек поради инвалидност



НЕВЕНА ГЕОРГИЕВА

money@bg-voice.com

Вминалия брой описах някои малко познати стъпки, които е добре да предприемете, ако вие или близък човек внезапно станете инвалид, за да сте сигурни, че ще се квалифицирате за социалноосигурителен чек. Днес ще разгледам как точно да кандидатствате за пенсия по инвалидност и как да обжалвате, когато ви откажат (което се случва почти на всички, поне първия път).

Има две различни програми на Социалноосигурителната администрация. Ще ги опиша накратко, за да сте наясно за какво точно подавате молба. Чекове за Social Security Disability Income (SSDI) – социалноосигурителен доход поради инвалидност – се калкулират точно като чекове за пенсия: размерът на месечния ви чек е базиран на вашите доходи през годините. Средният месечен чек е между \$1,100 и \$1,200. Съпрузи/съпруги, бивши съпрузи/съпруги, вдовици/вдовци, и/или малолетни деца могат също да се квалифицират. Помощите поради инвалидност автоматично се превръщат в пенсионни чекове, когато навършите пълна пенсионна възраст. Чекове за Supplemental Security Income (SSI) – допълнителен доход – приличат повече на държавни помощи за финансова подкрепа на хора в нужда. Тази програма е за кандидати, които нямат почти никаква работна история и много малко авоари – по-малко от \$2,000 на човек, или \$3,000 на женена двойка (кола, дом и няколко други активи не се пресмятат във фор-

мулата). Понастоящем чекове за SSI са \$710 на месец.

Как да подадете молба за SSDI? Най-добрият начин е на място, особено ако вашата инвалидност ще бъде очевидна за федералния служител, с когото говорите. Да се обадите по телефона не е много добра идея, освен ако имате сериозен здравословен проблем, но все още се опитвате да работите. Обадете се на Социалноосигурителната администрация на 800-772-1213, обяснете в детайли вашата ситуация и кажете, че искате да научите какви стъпки е необходимо да предприемете, за да можете да подадете молба, ако въпросният здравословен проблем не започне да се подобрява. Служителят от другата страна на телефона ще попълни доклад за вашия разговор и когато по-късно подадете молба за социалноосигурителен чек, този запис ще докаже, че сте се борили с дадената инвалидност от дълго време. Най-разумно е да не попълвате молба онлайн. Съдията, който разглежда вашия случай, може да реши, че щом сте могли да седите на стол няколко часа пред компютъра, значи ще можете да вършите работа седнали – особено ако имате активен профил във Facebook или някакво друго значително интернет присъствие (блог/уебсайт). Ако сте по-млади от 50 г. и можете да вършите работа седнали, почти е сигурно, че ще ви откажат SSDI. Ако сте по-възрастен от 50 г., но имате образование или обучение, което ви квалифицира да извършвате офисна работа или пък работната ви история доказва, че можете да вършите работа, докато сте седнали, възможно е да ви откажат SSDI.

Как да обжалвате, ако молбата ви е отказана? Прочетете внимателно писмото, което сте получили. То обявява няколко крайни срока за различни стъпки, които е нужно да предприемете, за да обжалвате отказа. Дори и една от тези дати да пропуснете, ще трябва да започнете целия процес от самото начало. Известието ще ви обясни как точно е нужно да обжалвате. За малко



по-подробно описание на правилата по обжалването посетете ssa.gov, кликнете на Disability, после на Appeal Our Recent Medical Decision.

Ако всичко по-горе ви се струва доста сложно, можете да наемете представител да ви помогне с молбата. Обикновено това е адвокат, специализиращ в областта на Социалноосигурителната администрация, или представител на благотворителна или неправителствена организация. Не е задължително защитаващият правата ви да бъде адвокат. Важното е човекът да има опит в работата със Социалноосигурителната администрация и SSDI в частност. Местният клон на Социалноосигурителната администрация може да ви даде списък на представители във вашия район или да ви насочи към организация, която би могла да ви помогне. Също така може да напишете в някоя интернет търсачка името на вашето селище и щат плюс Social Security disability representative. Добре е да наемете представител още в самото начало, особено ако вашата инвалидност е много трудно доказуема – като хронична болка например. Ако инвалидността ви е напълно очевидна за когото и да било, то е разумно да си спестите парите и да подадете молбата си лично и на място в най-близкия до вас клон на Социалноосигурителната администрация. Ако първоначалната ви

молба и първото ви обжалване бъдат отхвърлени, тогава е времето да наемете представител.

Изберете някой, на когото можете да имате доверие – квалифициран и с дълъг опит. Направете подробно „разследване“ онлайн/по телефона. Въпросният човек представлявал ли е поне 25-35 случая през изминалите 2-3 години? Има ли един или няколко асистиенти? Това е много трудоемка работа, която отнема месеци, така че хората с опит в тази област винаги се нуждаят от помощ. Разпитайте точно колко ще ви вземат за услугата. По закон представителите могат да ви таксуват \$6,000, или 25% от първия SSDI чек, който получите (този чек ще покрива месеците от започването на вашата инвалидност до момента на одобрение на молбата ви) – която от двете суми е по-малка. В никакъв случай не би трябвало да ви искат таксата предварително, нито пък да ви накарат да плащате, ако молбата ви не бъде одобрена. Непременно питайте представителя колко ще са разходите му. Не би трябвало да са повече от \$200-\$300. Единственият по-сериозен разход би бил придобиването на медицинските ви доклади. В никакъв случай не работете с представител, който се опитва да ви накара да платите за офисните му разходи или за помощта на асистиентите му.

относно тази информация, то вашият агент може да се обади до жилищното настоятелство и да поиска по-подробни данни за кои точно сметки вие ще бъдете или не отговорни, ако закупите това конкретно жилище.

Цялата гореспомената информация, която се предлага само и единствено от агента, с когото работите, абсолютно безплатно на всеки потенциален купувач, всъщност се заплаща, но от самия агент, като инструмент за работа със собствените му клиенти. Както във всеки бизнес, и този с недвижимите имоти, изисква да си постоянно в крак с най-вярната и съвременна информация, с която пазарът разполага. Тази информация се снабдява от система, която се нарича Multiple Listing Service, или за по-кратко MLS. Никой не може просто така да влезе в нея и да получи информация, ако агент не му е дал „разрешение“ за това. Това всъщност става, когато агентът вкара данните на клиента си, включително и неговите



Някога агентите са ги предлагали в електронни каталози, а сега клиентите ги получават по електронната поща

изисквания, както и имейл адрес, на който да ги получава. Ако след време обаче клиентът си промени изискванията и иска например да разшири обсега на своето търсене, както и цената, до която да получава, то той трябва да се свържи отново с агента си и да го помоли да промени филтрите на търсачката.

Следващата седмица ще продължа тази тема, но ако има и други, които ви интересуват и искате да разгледам в детайли, моля ви да се свържете с мен. За мен ще е удоволствие да отговарям на всякакви въпроси, свързани с имотни сделки и инвестиции. Не забравяйте, че най-важна е първата стъпка – оттам нататък нещата винаги се нареждат. Достатъчно информирани клиенти вземат най-добрите решения. Ще чакам вашите предложения за тема на броя. Може да ме потърсите на 773-827-7827 или да ми пишете на gergana.todorova@bairdwarner.com. Консултацията е винаги безплатна!

Миражите на масовата приватизация

Преди 20 години в раздържавяването се включиха милиони българи, но повечето напълно загубиха интерес

НИКОЛАЙ СТОЯНОВ

Винаги е приятно да откриеш в грижливо прибраното в гардероба палто някоя забравена банкнота. За над 21 хиляди българи, макар и да не го подозират, подобна, и то доста по-мощна находка се крие и в масовата приватизация. Това са например всички онези, избрали да вложат преди 20 години своите, получени от държавата, 25,000 бона в Централен приватизационен фонд, които досега

не са продали. Към днешна дата тяхната бонова книжка от първоначалните 25 лв. (след деноминацията) съответства на 300 акции на наследника на фонда – „Стара планина холд“, чиято текуща стойност е около 2,500 лв. Или това прави 10,000% доходност.

Разбира се, историята на масовата приватизация далеч не е пълна само с такива приказки с щастлив край. От първоначално създадените 80 фонда през годините част от тях са фалирали и ликвидирани, а други са свалени от търговия и на борсата продължават да са акциите на под 50. Но дори и от тях

над половината са със затихващи функции – с книжката на някои с години наред няма нито една сделка. Така че реално далеч не от всеки джоб може да се очакват пачки, но при поне около четвърт от някогашните фондове има смисъл да се замислите дали не си заслужава да продадете акциите си.

Равносметката на масовата приватизация дори и от днешна гледна точка е трудна. Ако се погледнат всички останали на фондовата борса бивши фондове, то общата им пазарна капитализация е над 1.5 млрд. лв. За много от тях обаче тя не е особено меродавна – повечето са на алтернативния сегмент на БФБ (където са събрани всички неликвидни акции) и страдат от тотална незаинтересованост на иначе хилядите си акционери. Има такива, където оценката е базирана на последна сделка от 2008 г. например. За повечето от тях това е означавало, че 20 години реално са управлявани от миноритарни акционери с пакети

от 10, 20 или 30% от капитала. А също така и че където е имало желание за измами, източване на активи, разводняване на дялове и оставяне на кухи холдинги без смисъл, то вече вероятно се е случило.

Част от тези холдинги реално живеят втори живот – след като са напълно обезценени, някой ги е придобил



Ако напишете в някоя търсачка името на най-шумния приватизационен фонд отпреди 20 години – „АКБ форес“, ще ви излязат сума ти разкрития за днешния бизнесмен Николай Банов и заглавия от рода: Ето как ограде държавата

TRUCKING EXPERTS LLC

NOW HIRING EXPERIENCED CDL CLASS A DRIVERS

- New equipment
- New Pay package depends on experience
- Paper logs and ELD
- Guaranteed miles: minimum 3,000 per week
- 48 states and Canada DRY VAN and REEFER options available
- 14-21 days out, 3-4 days home
- Extra stop pay
- Detention pay
- Cash advance each week



REQUIREMENTS:

- CDL Class A
- 21 years old and older
- Clean driving record for at least 1 year (preferably)
- 8 to 12 months experience
- Must be able to pass drug test



Please call: Direct: 630.699.1886

Office: 708.362.6162 ext.321

EMAIL: denis@truckingexp.com



Николай Банев

просто като публични дружества с цел да развива някакви свои нови проекти. Така например цели девет някогашни приватизационни фонда са в орбитата около „Химимпорт“ и пазарната им оценка е висока благодарение на инвестициите на пенсионните фондове от групата. В тази графа са холдингите „Варна“, „Нов век“, „Света София“, „Развитие“, „Сила“, „Асенова крепост“ – повечето от тях имат малко общо с първоначалния си профил, а текущата цена е базирана основно на вътрешно-групови сделки. Все пак при някои от тях стойността на една бонова книжка достига до стотици левове, което ги поставя сред най-доходните.

Също така и текущата цена невинаги е показателна за бъдещето. Когато

отбелязвахме 10 години от масовата приватизация, най-скъпата бонова книжка за над 22 хил. лв. беше тази вложена в „Холдинг Пътища“. Впоследствие през 2008 г. около борсовия бум и печелените поръчки благодарение на влиянието на основния акционер Васил Божков стойността достигна й 45 хил. лв. След до голяма степен оркестриран фалит обаче сега дейността е в съвсем друга компания, а боновата на холдинга в несъстоятелност практически не струва нищо. Като изключим „Стара планина холд“ в момента няма други бонови книжки със стойност над 1,000 и очакваното повечето са загубили стойност спрямо нивата от 2007 г. - понякога и драстично. Все пак има и доста такива, където продажбата на

дела може да донесе стотици левове и да покрие трансакционните разходи.

Някои от успешните примери са на трансформирани се холдинги. Така например някогашният „Албена инвест“ днес е влят в курортното дружество „Албена“, боновата книжка носи пет акции от него на стойност около 300 лв. Наследник на „Калиман“ пък след множество трансформации днес се явява „Софарма трейдинг“ и цената на някогашните 25 дяла сега е над 100 лв. Книжката, вложена в „Агроинвест“, днес е равна на 200 акции в „Еврохолд България“ на стойност 250 лв.

При изброените по-горе има възможност и допълнително да си потърсите дивиденди, каквито са раздавали през минали години. По принцип давността е пет години, като сред редовно разпределящите са компаниите от групите на „Стара планина холд“, „Албена“ и „Софарма“. Така например при първата сумарно за последните пет години дивидентът е около 60 ст. на акция, което прави сума от 180 лв. за 300 акции в една бонова книжка. За инвеститорите в „Софарма трейдинг“ сумата е 1.2 лв. на акция, или допълнително 15.6 лв. за всяка книжка, в която сега има 13 акции.

За съжаление обаче добрите примери идват по-скоро от по-малките фондове, докато тези, които през 1997 г. привлякоха най-много на брой бонове от гражданите, сега в повечето случаи не са донесли почти нищо или дори стойността се е стопила до стотинки. Причините са най-разнообразни – от просто неудачни инвестиции до измамни действия от мениджмънт и големи акционери. Бонова книжка в някогашния „АКБ форес“ сега струва 2.5 лв., и то на база последна цена от 2011 г. „Мултигруп елит“ („Балкантурист елит“) е свален от борсата и няма пазарна цена, като най-добра опция за продажба на акции е да потърсите самата компания и да питате има ли интерес от изкупуване на акции. „Петрол“ („Синергон холдинг“) и Българо-холандски фонд (Българска холдингова компания) сега струват горе-долу колкото и преди 20 години, а бонова книжка в някогашния гигант „Доверие обединен холдинг“ сега е около 100 лв.

За всеки решението дали да продава собствеността си е индивидуално. Със сигурност обаче, за да може той да го вземе, му е нужна информация. Затова и всеки участник в масовата приватизация, който по една или друга причина през последните години е бил сред т. нар. спящи акционери, най-малкото може да се поинтересува какво притежава. Ако не помните фонда

и не пазите боновата си книжка, за съжаление това може да е съпътствано и с допълнителни разходи, макар че напоследък има компании, позволяващи да се избегнат. Наскоро в рамките на форума „Експо Моите пари“ на щанд на Централния депозитар проверката можеше да се прави безплатно и за два дена около 600 души са проверили какво притежават. От институцията заявяват намерения да облекчат и поевтинят процедурата и по принцип, а за премахването на някои бюрократични спънки инвестиционните посредници са водили разговори с Комисията за финансов надзор.

„Възнамеряваме да направим тази справка безплатна, като очакваме и посредниците да намалят таксата до ниво от порядъка на собствените им разходи“, каза изпълнителният директор на ЦД Васил Големански. „Освен това обмисляме варианти да направим възможно такава проверка да се извършва онлайн, но тук важното е да осигурим надежден, но и лесен начин за това. Ако го направим с електронен подпис, пак ще е бариера за много хора, затова може да се мисли за партньорство с НАП и справка да може да се прави с техния ПИК. Или пък с частни компании, доставчици на комунални или платежни услуги например, където клиентите им вече са идентифицирани и си плащат сметки онлайн“, обясни Големански.

Друга идея на Централния депозитар преди повече от година беше спящите акции да се прехвърлят в новосъздаден фонд, срещу което собствениците им да получат дял в него. Тук критиката беше, че ако това става автоматично, се потъпква правото на собственост (един актив, макар и неползван от 20 години, се трансформира без волята на собственика му в друг). Ако пък се разчита на доброволно участие, отново се опира до незаинтересоваността на някогашните участници в масовата приватизация. Все пак не е изключено да има развитие и в тази посока и особено за хората с книжки, чиято стойност сега е в рамките на няколко десетки левове, това може да е и единствената опция.

„Ключово ще е в следващата година да развием информационна кампания и да събудим интереса на хората към това какво притежават. В това време всички ние в инвестиционната общност, всички в комитета за развитие на капиталовия пазар, трябва да решим какви да са следващите стъпки, така че да са изгодни за всички. Със сигурност ще са нужни и компромиси“, смята Васил Големански.

BULSTATE CORPORATION

847-928-9483

Офисът извършва следните услуги:

- Income Taxes; Tax ID numbers
- Изготвяне на такси за гориво – IFTA, HWY tax, IRP
- Международни шофьорски книжки
- Регистриране на фирми
- Нотариални заверки и апостили
- Изготвяне на пълномощни
- Изготвяне на декларации
- Декларации за пътуване на деца в чужбина
- Immigration Documents
- Petitions and Affidavit Of Support
- Изготвяне на покани за близки и роднини
- Молби за американско гражданство
- Удължаване на визи
- Договори, разводи и завещания
- Преводи на документи
- Машинопис, копия и факс услуги.

We are not licensed attorney and we do not give legal advice.

9418 W. Irving Park Road, Schiller Park, IL 60176



МАРГАРИТА КАТЕЛИЕВА

Tel. (847)-928-9483



ЮЛИАН КАТЕЛИЕВ

Fax (847)-260-5327

eMail: info@bulstate.com

Внимавайте с едрия шрифт

В Пакистан разнищиха корупция благодарение на Calibri

На пакистанския премиер Наваз Шариф не му е лесно тези дни. В страната стават все по-силни гласовете, настояващи за неговата оставка заради натрупващите се факти по официалното разследване срещу него и неговото семейство за корупция. А съдбата на влиятелното политическо

семейство Шариф се крепи на популярния шрифт на Microsoft Calibri.

Как така? Всичко започна през миналата година, когато изтекоха т.нар. Панама пейпърс – онези милиони документи, които изобличиха в укриване на данъци редица държавници, бизнесмени и други важни клечки по целия свят. Тогава в списъка попаднаха и трите пораснали деца на Наваз Шариф.



Върховният съд на Пакистан решава дали министър-председателят Наваз Шариф заслужава да загуби поста си

Подозренията бяха, че те са използвали офшорни компании, за да придобият луксозни имоти в Лондон. Пакистанското общество, разбираемо, поиска да научи откъде са дошли парите за тези скъпи покупки. А Върховният съд в страната възложи на група разследващи да отговорят на този въпрос.

През миналата седмица те публикуваха унищожителен доклад, в който обвиняват управляващата фамилия, че не живее според чергата си, че укрива активи, че лъжесвидетелства и борави с фалшиви документи. Очаквано Наваз Шариф нарече доклада „един куп лъжи“.

Репортът е особено уязвяващ за дъщеря му, която е считана за негова политическа наследница. Разследващи-

те твърдят, че тя е подправила пълномощно за лондонските апартаменти, предоставяйки им документ от 2006 г., който според нея доказва, че тя не е собственик на тези имоти. Оказва се обаче, че пълномощното е било напечатано на шрифт Calibri, който не е пуснат в употреба преди 2007 г. Упс!

Предстои развръзка, тъй като Върховният съд на Пакистан трябва да прецени дали министър-председателят заслужава да загуби поста си заради това и други открития, направени от разследващите. А за да е още по-весело, Пакистан е една от световните ядрени сили. Ако изпадне в дълъг период на политическа нестабилност, няма да е чак толкова смешно.



Мариям Наваз е дъщеря на премиера и се смята за негова политическа наследничка

The Quick Brown
Fox Jumps Over
The Lazy Dog.

g

abcdefghijklmnopqrstuvwxyz0123456789 [](){}\/\<>?



ANG
Transportation Inc
A NEW GENERATION OF TRANSPORTATION

- Paying according to qualifications
- Dedicated Loads from Wisconsin to Michigan 3 times a week
- Home Every Day
- Weekly Pay \$1300

Tel.: 847-430-4266

We Are Hiring Over the Road Drivers



STARTING AUGUST 1st

DEDICATED LANES FROM WISCONSIN TO 48 STATES

1001 Nicholas Blvd, Unit N, Elk Grove Village, IL 60007



Bob Rohrman's
SCHAUMBURG Honda AUTOMOBILES

Мы говорим по-русски

Говорим български



Gene Shenkman
General Sales Manager



Dimitar Atanasov
Sales Associate

Honda Summerbration
SALES EVENT

2017 Honda CLEARANCE

SATURDAY 8PM
STORE OPEN UNTIL

Automatic

Brand New 2017 Honda
Accord LX Sedan



0.9% APR | **60** MONTHS | **1.9%** APR | **72** MONTHS

OR

LEASE FOR ONLY **\$179**/mo

36-month lease with \$1,999 total due at inception (includes 1st months payment and \$0 security deposit required).

Automatic

Brand New 2017 Honda
Civic LX Sedan



2016 Honda Civic sedan | **0.9%** APR | **60** MONTHS | 2016 Honda Civic sedan | **1.9%** APR | **72** MONTHS

OR

LEASE FOR ONLY **\$159**/mo

36-month lease with \$1,999 total due at inception (includes 1st months payment and \$0 security deposit required).

Automatic

Brand New 2017 Honda
Fit LX



0.9% APR | **60** MONTHS | **1.9%** APR | **72** MONTHS

OR

LEASE FOR ONLY **\$129**/mo

36-month lease with \$2,399 total due at inception (includes 1st months payment and \$0 security deposit required).

Automatic

Brand New 2017 Honda
HR-V LX AWD



2016 Honda HR-V 2WD | **0.9%** APR | **60** MONTHS | 2016 Honda HR-V 2WD | **1.9%** APR | **72** MONTHS

OR

LEASE FOR ONLY **\$169**/mo

36-month lease with \$2,299 total due at inception (includes 1st months payment and \$0 security deposit required).

Please add tax, title, license and doc. fee to all prices/payments. All offers with approved credit. Some programs may be in lieu of other offers. 1.9% APR financing for 72 months on select new vehicles with \$0 down payment required. \$14.85 per \$1,000 financed. 0.9% APR financing for 60 months on select new vehicles with \$0 down payment required. \$17.05 per \$1,000 financed. Due to leadtime in an ad production we may not be able to honor any advertised incentives if the manufacturer does not extend them beyond 8/1/17



847-884-6632

Just 8 Blocks West of Woodfield
Mall at 750 E. Golf Road



SEE OVER
2,000
USED CARS ONLINE
WWW.BOBROHRMAN.COM

We speak:
English, Spanish, Polish,
Russian, German, Korean,
Ukrainian, Albanian, Tagalog,
Philippine, Cantonese, Punjabi,
Hindi, Thai, Los, Urdu, Pang
Asian, Cheto and Gujarati.



www.SchaumburgHondaAutos.com

NEW CHANCE TRANSPORT INC

**НАБИРА OWNER-OPERATORS ЗА РАБОТА
С ХЛАДИЛНИ РЕМАРКЕТА**

- 10% DISPATCH
- FUEL CARD
- SIGN-ON BONUS
- ДИРЕКТЕН ДЕПОЗИТ
- 24/7 DISPATCH SUPPORT
- СЕДМИЧНО ЗАПЛАЩАНЕ
- ЛОЯЛНО И КОРЕКТНО ОТНОШЕНИЕ
- СРЕДНА ЦЕНА НА МИЛЯ ЗА МАРТ \$1.85



ТЕЛ.: 312 - 650 - 9392

СТОМАТОЛОГИЧЕН ОФИС

DR. DAVID KRAVTSOV

MEMBER OF VARIOUS DENTAL ASSOCIATION

Graduate of Northwestern University Dental School 1994.
Dental Residency at MetroHealth Medical Center,
Cleveland, 1995.



**DENTAL PLAN C
30% НАМАЛЕНИЕ ЗА
НОВИ ПАЦИЕНТИ
БЕЗ ЗАСТРАХОВКА**

- > ПЛОМБИ С ЦВЕТА НА ЗЪБИТЕ
- > КОРОНКИ, МОСТОВЕ
- > БЕЗЦВЕТНИ ШИНИ
- > ВАДЕНЕ НА ЗЪБИ
- > ПРОТЕЗИ
- > IMPLANTS
- > PORCELAIN VENEERS
- > ROOT CANALS
- > ДИГИТАЛНИ РЕНТГЕНОВИ СНИМКИ

NEW LOCATION:

Ние говорим български. 847-296-2633

1455 E GOLF RD, STE # 212 DES PLAINES, IL 60016

БЛОГ

Гузна съвест насред гнилоч

„КАПИТАЛ“

Двете нападения посред бял ден в центъра на София – над нотариус и дъщеря ѝ, а след това и на журналиста от БНТ Иво Никодимов, логично възмутиха и уплашиха много хора. В сряда в Пловдив пък беше извършено показно убийство. Малко преди това мутри нахлуха в заведение в центъра на Созопол като през 90-те, а семейство беше нападнато на магистралата, защото засякло друг автомобил. По първите три случая „разследването продължава“, а по другите два предполагаемите извършители са задържани под стража. Страхът е израз на общото усещане за беззаконие и власт на силата и юмрука. Лесният въпрос е: завръщат ли се мутренските години? По-скоро не, защото историята никога не се повтаря изцяло. Разлика с онова време е, че тогава хората приемаха, че смутното бласто е това, през което ще преминем, за да стигнем до новата „обетована земя“ – там, където ще има върховенство на закона, и ако ти се случи нещо лошо, държавата ще ти гарантира поне справедливост.

Хората, които днес управляват държавата (публично или не), биха искали да мислим, че вече сме там. Това се вижда съвсем ясно от реакцията след двете нападения в София. В Борисовата градина бяха изсипани стотици полицаи, които да търсят улики срещу нападателите на журналиста от БНТ. През нощта бяха разпитани стотици свидетели от „криминалния контингент“. Рутинна процедура? Едва ли. Ако сте имали нещастieto да попаднете под нечий юмрук, знаете как обикновено реагира полицията, когато няма телевизионни камери. Ако не сте, припомнете си трагичния случай с убитата преди месец Виола, която многократно е ставала обект на насилие, без това да бъде регистрирано или разследвано

нито от полицията, нито от прокуратурата.

Свърхреакцията на държавата в последните два случая е проява на гузната ѝ съвест. Политиците много добре осъзнават, че това, което претендират да ръководят, е толкова прогнило, че е въпрос на време да рухне. Демотивираните от „реформата на МВР“ полицаи работят ден за ден. Те знаят, че шансът да се развият зависи не от качествата им, а от сервилността към началници, които се парашутират от политическите кабинети, защото са лоялни. Като умножите това по десет години, се получава такава некомпетентност, че разкриването на елементарни престъпления става непосилна задача.

Дори когато си свършат работата, полиците попадат при прокурори, които предпочитат да потушават случаи, ако извършителят има дори бегли връзки с някой от силните на деня. От половин година няма поддръжка на две трети от камерите в София. Не защото няма пари, а защото нагласяването на обществени поръчки отнема време. Това е система декор. Зад нея върлува такова беззаконие и безнаказаност, че на хората им остава само да се молят да не се озоват в подобни ситуации. И когато този страх избие в публични скандали като тези от последната седмица, провалените институции изпадат временно в ужас, впускайки се да кърпят проблема на парче в кризисен PR. И така до следващия път.

Но усещането за несправедливост у обществото е толкова натрапчиво, че избива все по-често и се вижда и в социологическите проучвания. То все по-трудно ще бъде замазвано с манипулирани статистики, показни акции и купени медии. Колкото повече се отлага промяната на статуквото, толкова по-висока цена ще плаща обществото за гузната съвест на провалената държава. И толкова по-внезапно и болезнено отговорните за това ще бъдат изхвърлени от властта.



КАЗАНА ДУМА

„Никога не съм ползвал услугите на проститутки. Нито като спортист, нито като журналист. Не ми се е налагало, защото жените не само са ме харесвали, но и продължават да ме харесват.“
Светът се тресе от инфлация, само при Сашо Диков стойността се покачва



„Аз съм известен със своята скромност.“
Бойко Борисов говори за себе си с оксиморони



„На полигона ще се разположат химически тоалетни, контейнери за чиста и отпадъчна вода и за събиране на битови отпадъци. След напускане на чуждестранните военнослужещи българските им колеги ще имат грижата да почистват.“
Военният министър Красимир Каракачанов преценява кой най става за почистване на лайната



„Ако Милен (Цветков – б.р.) беше жена, щях да му предложа брак. И щях да имам най-добрата съпруга.“
„Лудият“ репортер Даниел Петканов мечтае на глас



„Каракачанов наричаше Валери „един бургаски селянин“. Валери пък му отвърщаше: „Той е политически измамник.“ Но аз ги събрах и бях инициатор за създаването на Патриотичния фронт.“
Няма смешка, която Николай Барекков да не е изрекъл



BROOKHAVEN
MARKETPLACE

НАЙ-ГОЛЯМОТО РАЗНООБРАЗИЕ ОТ БЪЛГАРСКИ СТОКИ В ЮЖНИТЕ И ЮГОЗАПАДНИТЕ КВАРТАЛИ.



ПРИ НАС ЩЕ НАМЕРИТЕ ВСИЧКО ЗА ВАШАТА ТРАПЕЗА.

ЕТО ЧАСТ ОТ НАШИЯ АСОРТИМЕНТ:

Голямо разнообразие от лютеници, българско сирене и кашкавал в различни разфасовки, кебапчета, пушени меса, суджук, луканки, кори за баница, български мед и сладкарски изделия, сушени смокини „Каламата“, български сокове и минерална вода, алкохолни напитки, подправки и др. Всеки ден домашно приготвени и прясно изпечени баници със спанак и сирене. Плодове и зеленчуци.

**ПРЯСНО ИЗПЕЧЕНО ВКУСНО ПЪЛНЕНО АГНЕ ИЛИ ПРАСЕ. ВСЕКИ ДЕН ПО ПОРЪЧКА.
ПРЕЗ УИКЕНДА - ПРЯСНО ИЗПЕЧЕНИ АГНЕ И ПРАСЕ НА ПАУНД.**



АДРЕСИ:

7516 S CASS AVE
BROOKHAVEN PLAZA, DARIEN, IL 60561
TEL.: 630.512.0600

19818 S LAGRANGE RD
MOKENA, IL
TEL.: 708.479.7171

100 BURR RIDGE PARKWAY
BURR RIDGE, IL 60527
TEL.: 630.908.3180

РАБОТНО ВРЕМЕ:

ПОНЕДЕЛНИК - СЪБОТА: 7AM – 9PM
НЕДЕЛЯ: 7AM – 8PM
WWW.BROOKHAVENMARKET.COM

В ЦИФРИ

30,000



долара бе окончателната цена на продажбата на рядко копие на играта „Супер Марио“. То бе купено на търг в eBay. Ценното му е, че е един от първите представители на популярната игра. Любимото развлечение на няколко поколения се съхранява в оригиналната опаковка и се е продавало за 26.99 долара през 80-те години на миналия век. Аукционът стартира от един цент и завърши със сумата от \$30,100.44. родавачът разказва, че решил да пусне играта на търг, след като години наред копието стояло в кабинета му. Оригиналната игра се появява през 1985 година. Това означава, че рядкото копие е пазено в продължение на повече от 30 години, и то в оригиналната му опаковка.



процента е подкрепата за правителството на Бойко Борисов. За БСП тя е 21.5%. Обединените патриоти получават 7.8%, а ДПС – 6.7%. Реформаторите продължават да са под 4-те процента, показва социологическо проучване на „Медиана“.



долара е наемът за мезонета, в който е живял Уинстън Чърчил. Имотът е в Лондон и е с разгънатата застроена площ от 256 кв. м. Чърчил го е обитавал от началото на 30-те години на миналия век до 1939 г. Там е провеждал и ключовите си политически срещи.



е общият сбор от годините на най-дълголетното семейство в света, където Лео Донъли е на 73 г. и е най-младият от общо 13 братя и сестри на възраст до 93 г.

СТОМАТОЛОГИЯ ЗА ЦЯЛОТО СЕМЕЙСТВО

Artistic Cosmetic Dentistry

Добре дошли в нашия кабинет на кръстовището на Golf/Des Plaines River Road

**1455 E. GOLF RD. #209
DES PLAINES, IL 60016
847.296.3200**

We speak:
Bulgarian
Polish
Russian
English

Нашите офиси предлагат всички видове стоматологични услуги за възрастни и деца - напълно безболезнено

- > Композитни (бели пломби)
- > Порцеланови (Zirconia) и металокерамични мостове и коронки
- > Порцеланови фасетки (Veneers)
- > Естетично възстановяване на зъбите (Bonding)
- > Избелване на зъбите :
 - Лазерно – 1 час в кабинета Zoom
 - у дома – с най-модерната система-Day White/Nite White
- > Профилактично и Дълбоко почистване на зъби
- > Снемаеми пълни и частични протези
- > Лечение на коренови канали в 1 посещение (Rotary Endodontics)
- > Хирургично и обикновено изваждане на зъби
- > Импланти
- > Шини за активно спортуващи
- > Шини против износване на зъбите



**Доктор
Диляна Ангелова, DMD**

Завършила:
Медицинска Академия – Стоматологичен Факултет - София
Boston University – Goldman School of Dental Medicine

Офисът ни предлага опция за безлихвен кредит!



transportation and logistics **TRANSPORT**

ПО-ДОБРАТА КОМПАНИЯ!

ПОВЕЧЕ ОТ
12 години
В БИЗНЕСА



**НАБИРАМЕ ОПИТНИ КОНТРАКТОРИ И ШОФЬОРИ
С ДОБРО И ЧИСТО ПЪТНО ДОСИЕ.**

**NOW HIRING EXPERIENCED OWNER-OPERATORS AND COMPANY
DRIVERS WITH GOOD DRIVING RECORD.**

4830 N. CUMBERLAND AVE., STE. 2 | NORRIDGE, IL 60706

www.sttransport.net

(773) 971-4046; (312) 800-2898

Кинг Жилет – социалистът, който обръсна света

Дори като мултимиллионер продължава да мечтае за Народна корпорация

РОСЕН САРЪМОВ

Животът понякога е ироничен – един от най-големите изобретатели, който прави милиарди по сегашния курс още приживе, е всъщност убеден социалист утопист. Кинг Камп Жилет – мъжът, който подари на мъже и жени самобръсначките със сменяемо ножче, вярва, че светът трябва да се управлява от една огромна корпорация и всеки да има дял от нея. И да получава от дивидентите. Пише няколко книги по тази тема, които сега са библиографски куриоз. Всеки обаче се сеща за изобретението му, когато застане пред огледалото сутрин. През първата година от производството си Жилет продава 51 самобръсначки и 163 ножчета. През втората продажбите скачат на 91,000 самобръсначки и 123,000 ножчета. Докато в края на Първата световна война те вече минават 10 милиона годишно.

Америка е велика, защото историята е пълна с хора, които от едно изобретение са ставали милионери. И правят откритията си в гаражи и изби по

собствена воля, гледайки собствения си интерес. А не в лагери, под дулото на пушките, както правят някои други. Ключът към голямото изобретение е то да е лесно за производство, да се произвежда в огромни бройки, да е евтино и да не е дълговечно. Точно това е сменяемото ножче за бръснене. Преди Кинг Жилет да го патентова, бръсненето за мъжете е средновековно мъчение. Моделът на египетския бръснач, който се ползва от 5,000 години, не е удобен. Искане се голямо майсторство някой да успее да обръсне някои места от лицето си. Отделно бръсначът всекидневно се изтъпява и трябва да се точи на кожен каиш. Когато и той не помага, се ходи на точилар. Затова мъжете, ако имат пари, ходят на бръснар. Според Никола Алваджиев в началото на XX век, когато изобретението на Кинг Жилет още не е стигнало дотук, пловдивските господа ходят на бръснар един или два пъти седмично. През останалото време се развяват из града с неколкодневни четини. Кинг Жилет прави чудото си така, че стоманеното ножче да е перпендикулярно на дръжката на самобръсначката. Така всеки сам може да се бръсне, и то много добре, на всички места – нещо,



което не става с бръснач.

Другото чудо на американския успех е това, че възрастта никога няма значение. Кинг Жилет прави изобретението си на 40 години, докато го пусне в производство, минават 10, и през цялото това време той не престава да вярва в успеха си. „Бъдещето ни е осигурено завинаги“, пише на жена си в тези години той. Преди това работи повече от две десетилетия като търговски пътник. Продава всичко – от капачки с винт за многократна употреба до четки за зъби и сапуни. Много е добър в про-

дажбите си. През 1891 година се мести в Балтимор, където става приятел на Уилям Пейнтър – щастливия изобретател на капачките с винт. Изобретението на Пейнтър носи белезите на успеха – то е евтино, трябва да се произвежда в огромни количества, лесно се прави и не е дълговечно. „Една сутрин, като тръгнах да се бръсна и видях, че бръсначът няма да стане по-остър, дори да го търкам цял ден на каиша, реших, че трябва да направя нещо по въпроса. Идеята ме поразих като гръм“, пише по-късно Жилет. Веднага отишъл до



Първоначално самобръсначката се е продавала в този комплект – кутия, в която имало и указания за ползване

Now Every Woman wants

Lady Sunbeam.
with the exclusive **MICRO-TWIN Head**

This side for shaving under arms

The other side for shaving legs close, clean and oh, so smooth

Small as a compact —and fast, sure, convenient. The modern way to feminine distinctness. Only \$14.95

Enjoy new freedom from nicks, cuts and razor burns this safe, gentle, quick way

ONLY the Lady Sunbeam has a shaving head with one edge especially ground to shave the legs, and the other edge especially ground for underarm use. It is small as a compact. Fully men and luss, nicks and cuts of soap and blade. The Lady Sunbeam's gentle, sure performance gives you a new easy way to keep neat, fresh and dainty. Wonderful at home, so for travelling.

Model 18 in metal case \$14.95. For more gift ideas, write to us.

TURQUOISE IVORY PINK BLUE PEACH BLACK

By makers of **Sunbeam** Shavemaster, Toaster, Mixmaster, Frypan, Coffeemaster

Реклама на „Жилет“ за дамски самобръсначки

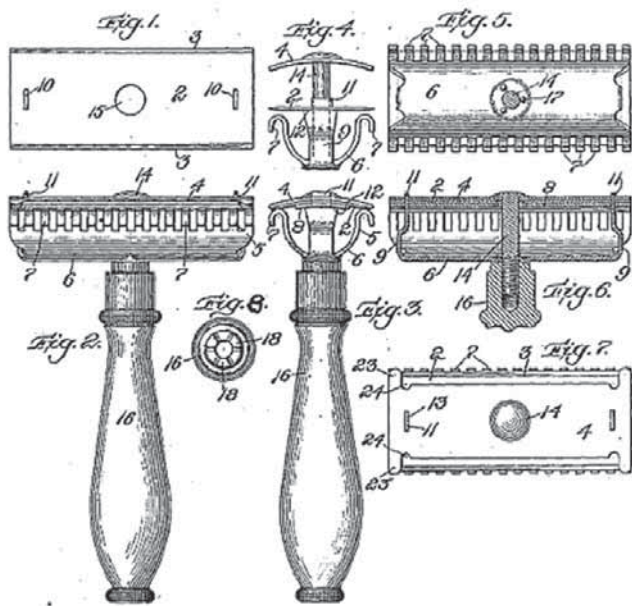

Това е патентът, който Жилет защитава през 1904 година



От точно тези ножчета през 1917 година са продадени над 100 милиона

железариата, където купил руло тънка стомана за 16 цента. От нея нарязал 500 ножчета за еднократна употреба. Прави чертежите и на самата самобръсначка, която бързо патентова. Успехът му изглежда близък, но въпреки това минават 10 години, преди да започне работа компанията „Жилет“.

Той няма инженерно образование – не разбира нищо от видове стомана. Смята, че ножчето може да се направи от всеки вид. А това не е така. Стоманата за ножчетата трябва да има специална гъвкавост. Тя е постигната едва когато Уилям Никерсън се захваща да работи за „Жилет“. Самият изобретател пръска

за тези години 25,000 долара за доизкусуряване на продукта. Накрая, за да стартира производството, събира 5,000 долара от приятели. Първата година е провал. Втората вече е шеметен успех. И точно тогава съдбата се присмива на изобретателя – връща се модата на дългите бради. Първите, които започват отново да бръснат, са омазните на Америка европейски монарси. Английският крал Едуард и руският император Николай Втори първи пускат бради. За да се бори с модното течение, Жилет опитва да въведе модата на мустациите. В 1911 година предлага на бившия президент Теодор Рузвелт да

стане президент на компанията срещу шеметната заплата от 1 милион долара. Рузвелт язвително отклонява офертата: „Как да стана президент на компания за самобръсначки, чийто шеф е с мустаци!“ Самобръсначките на изобретателя се продават с негова снимка в кутиите. Така физиономията му добива международна известност. През годините, когато е успял мултимилionер, пътува много и във всяко кътче на света мъжете го познават. И навсякъде те са учудени, че е реално съществуваща личност, а не маркетингов трик.

Дори в годините, когато получава милиони като печалби от компанията

си, той си остава убеден социалист утопист. Още през 1894 година публикува книгата „Човешкото плаване“. В нея проповядва идеята си, че цялата индустрия трябва да е в ръцете на една гигантска корпорация, която да е публична собственост. Всички в Съединените щати трябва да живеят в един огромен град, наречен Метрополис. Електрическата енергия за него ще идва от Ниагарския водопад. Жилет продължава с мечтите си и в следваща книга „Световна корпорация“. Третата му книга е „Народната корпорация“. По това време вече е започнал комунистическият „руски експеримент“ и тя е изключително актуална.

Когато Съединените щати се включват в Първата световна война, те искат да решат и въпроса с бръсненето на войниците. Правителството закупува и им раздава над 1 милион комплекта „Жилет“. Така с един удар всички са гладко обръснати и в същото време изчезва завинаги фигурата на полковия бръснар.

Първите намерени древноегипетски бръснари са от Старото царство и са като наточени медни лопатки. Тези с перпендикулярните дръжки се появяват през Новото царство – между XVI и XI век преди Христа. Римският историк Тит Ливий пише, че бръсненето в Рим е привнесено от петия легендарен цар на града Тарквиний Приск. Той бил първият, който показал на съгражданите си бронзов бръснар и се появил на народно събрание гладко обръснат. Приск бил много напред с материала, защото римляните продължили да ходят брадати чак до времето на победителя на Ханибал – Сципион Африкански. Той въвел модата на гладко обръснатите лица.

НАРАНЯВАНИЯ ПРИ КАТАСТРОФИ

Катастрофи с коли, мотори, товарни камиони, малки камиони и автобуси.

Ние преговаряме директно със застрахователните фирми.
НЕ ГОВОРЕТЕ С НИКОЙ, ПРЕДИ ДА ГОВОРИТЕ С НАС!

Ние също можем да ви помогнем при ситуации със:

- Нараняване на работното място
- Случки на работна площадка на строеж или при ремонт
- Медицински грешки
- Нараняване по време на раждане
- Злоупотреба в домове за възрастни хора
- Наранявания от и на животни
- Падане при подхлъзване

БЕЗПЛАТНА КОНСУЛТАЦИЯ

НЕ ВЗИМАМЕ ТАКСА, ОСВЕН АКО НЕ СПЕЧЕЛИМ ВАШЕТО ДЕЛО!

МОЖЕ ДА СЕ СРЕЩНЕТЕ С АДВОКАТА В ОФИСА ИЛИ ВЪВ ВАШИЯ ДОМ ИЛИ В БОЛНИЦАТА, АКО СЕ НАЛАГА.



МАКСИМАЛНИ РЕЗУЛТАТИ!

773-745-1909

7170 West Grand Avenue, Chicago IL 60707

www.mancinilaw.com



Най-чаканият BG филм е „Възвишение“

Лентата по едноименния роман на Милен Русков излиза на 10 ноември по кината

ВИРДЖИНИЯ ТЕОДОРОВА

vteodorova@bg-voice.com

Дългоочакваната дата за премиерата на едно от най-вълнуващите български филмови събития за годината – „Възвишение“, е вече факт – 10 ноември 2017 г. Първата реклама на мащабната продукция получи изключително позитивна реакция от страна на публиката и почитателите на едноименния роман.

Филмът „Възвишение“ е базиран на едноименния роман на Милен Русков, издаден от „Жанет 45“. Той се нарежда в челните места на класациите за най-търсени книги в България от своето излизане през 2011 г. и до сега. Книгата получи редица отличия, а през 2014 година спечели и наградата за литература на Европейския съюз. В духа на най-добрите световни практики издател-

ство „Жанет 45“ планира да предложи в скоро време на пазара ново издание на романа, оформено със сцени от филма.

В кинотворбата, както и в романа, са преплетени исторически факти и художествена измислица. Екранизацията разказва историята на Арабаконашкия обир от 1872 г. през погледа на двама полуреволюционери, полуразбойници Гичо и Асенчо. Те са попаднали сякаш случайно сред останалите „юнаци“. В техните роли зрителите ще имат удоволствието да видят младите актьори Александър Алексиев и Стоян Дойчев. След обира Димитър Общи (в образа му – актьорът Филип Аврамов) възлага на Гичо и Асенчо да предадат писмо лично на Васил Левски. Търсенето на Апостола се превръща в трагикомично приключение, като техният революционен ентузиазъм е изместен от разочарование и огорчение. 55-дневният снимачен процес на „Възвишение“ е осъществен хронологично, на четири етапа – през



Александър Алексиев и Стоян Дойчев в кадър от „Възвишение“

зимата, пролетта, лятото и есента на 2016 г.

Снимачният екип е успял да използва обилните снеговалежи и минусови температури, обхванали страната в средата на януари. От екипа разкриват, че точно такива тежки зимни условия са им били необходими, за да създадат максимално реалистично първите сцени от екранизацията на романа. Снимките са правени в близост със с. Горталово (Плевенско), където е създаден и един от най-запомнящите се филми в историята на българското кино – „Хан Аспарух“. Организацията и логистиката на снимачния процес са били изключително усложнени от ниските температури и обилния снеговалеж, а на моменти

работещите на терен и актьорите са си проправяли път с верижни машини и специализирана техника.

Режисьор е Виктор Божинов (който е режисьор и на сериала „Под прикритие“). Заедно с Нели Димитрова той е автор и на сценария. Диалозите са дело на Милен Русков. Продуцент е Иван Дойков (продуцент и на други две масово гледани заглавия – „Под прикритие“ и „Мисия Лондон“). Проектът се реализира с финансовото съдействие на Българската национална телевизия, Националния филмов център и програма „Евроимаж“ и с подкрепата на кмета на София Йорданка Фандъкова и Комисията по култура и медии към 43-тото народно събрание.

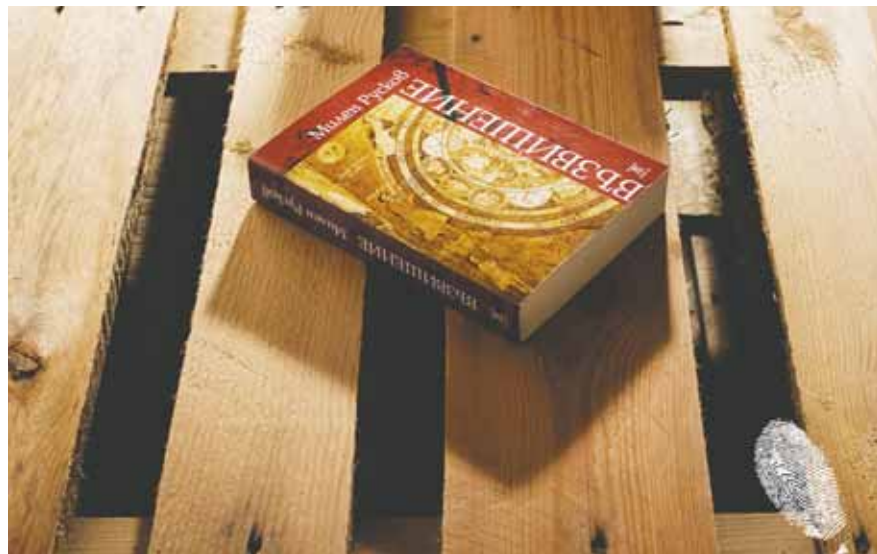

MDM Truck Repair

Quality Work * Fast Service * Certified Technicians



- ✓ Body work
- ✓ Engine repair
- ✓ Transmission repair
- ✓ Electrical
- ✓ Steering
- ✓ APU
- ✓ Frame
- ✓ Air conditioning
- ✓ Drive shafts
- ✓ Cooling, exhaust and intake systems
- ✓ Suspension
- ✓ Clutch
- ✓ Brakes and more

НАЙ-НОВИЯТ СЕРВИЗ ЗА КАМИОНИ.
СПЕЦИАЛНИ ЦЕНИ ЗА НОВИ КЛИЕНТИ.
Качествена работа от сертифицирани техници.

Бързо обслужване.
Чакането е намалено до минимум.
Ниски цени.

2090 N Mannheim Rd,
Melrose Park, IL 60160

Tel.: 708.223.8581
Fax: 708.397.4046

Mumko: 630.748.9520
Huk: 224.425.1953

Разказът „Сляпата Вайша“ на Георги Господинов е вече книга

Сляпата Вайша“ на Георги Господинов е вече луксозно издание с твърди корици, оформено с рисунките на Тео Ушев. Разказът е за момиче с особена съдба. Обречено с едното си око да вижда в миналото, а с другото – в бъдещето, Вайша е сляпа за настоящето. „Името Вайша няма нищо общо с Ванга, споделя авторът. – Има връзка с индуската митология, с богинята Вайшванара, която вместо очи има слънце и луна.“ Първоначално „Сляпата Вайша“ излиза през 2001 г. като част от сборника с разкази „И други истории“. Книгата е много успешна не само в България, но и в чужбина – превеждана е на повечето европейски езици, включително френски, английски, немски, италиански, полски, чешки и сръбски.

През 2017 година „Сляпата Вайша“ придоби допълнителна международна известност, след като българският аниматор Теодор Ушев направи анимационен филм по разказа. Неговата работа бе номинирана за редица международни награди. „За този филм имаме над 35 награди, но всички се фокусираха върху „Оскарите“, споделя Тео Ушев. Живеещият в Канада аниматор работи и над „Физика на тъгата“, друг много известен роман на Георги Господинов.

Разказва, че използва в работата си древна техника за рисуване с пчелен восък. „Египтяните са я ползвали преди хилядолетия и картините им, правени с тази технология, са единствените от този период, които са запазени до днес. Работата над филма е изцяло аналогова. „Колкото и да е странно, става по-бързо, отколкото на компютър“, пояснява аниматорът. „Физика на тъгата“ също не се очертава като българска анимационна продукция – неговото финансиране е от Франция и Канада. Музиката към „Физика на тъгата“, както и към „Сляпата Вайша“ отново е дело на Койгазбук.

„Реших да издам „Сляпата Вайша“ като отделна книга, защото тя отдавна заслужаваше това. Във фокуса на литературния текст на Георги е съвременният човек, който не може да намери своето място в тези тревожни времена. Това е разказ за всеки един от нас. Животът на съвременния човек не е лек не само в битов план, но и във философски. Радвам се, че изданието стана истинско литературно бичу, което да радва не само ценителите на високата литература, но и на визуалните изкуства, сподели издателката на „Сляпата Вайша“ Божана Апостолова. Книгата може да бъде поръчана в Канада и САЩ от по-добрите български интернет книжарници.



Георги Господинов и Теодор Ушев

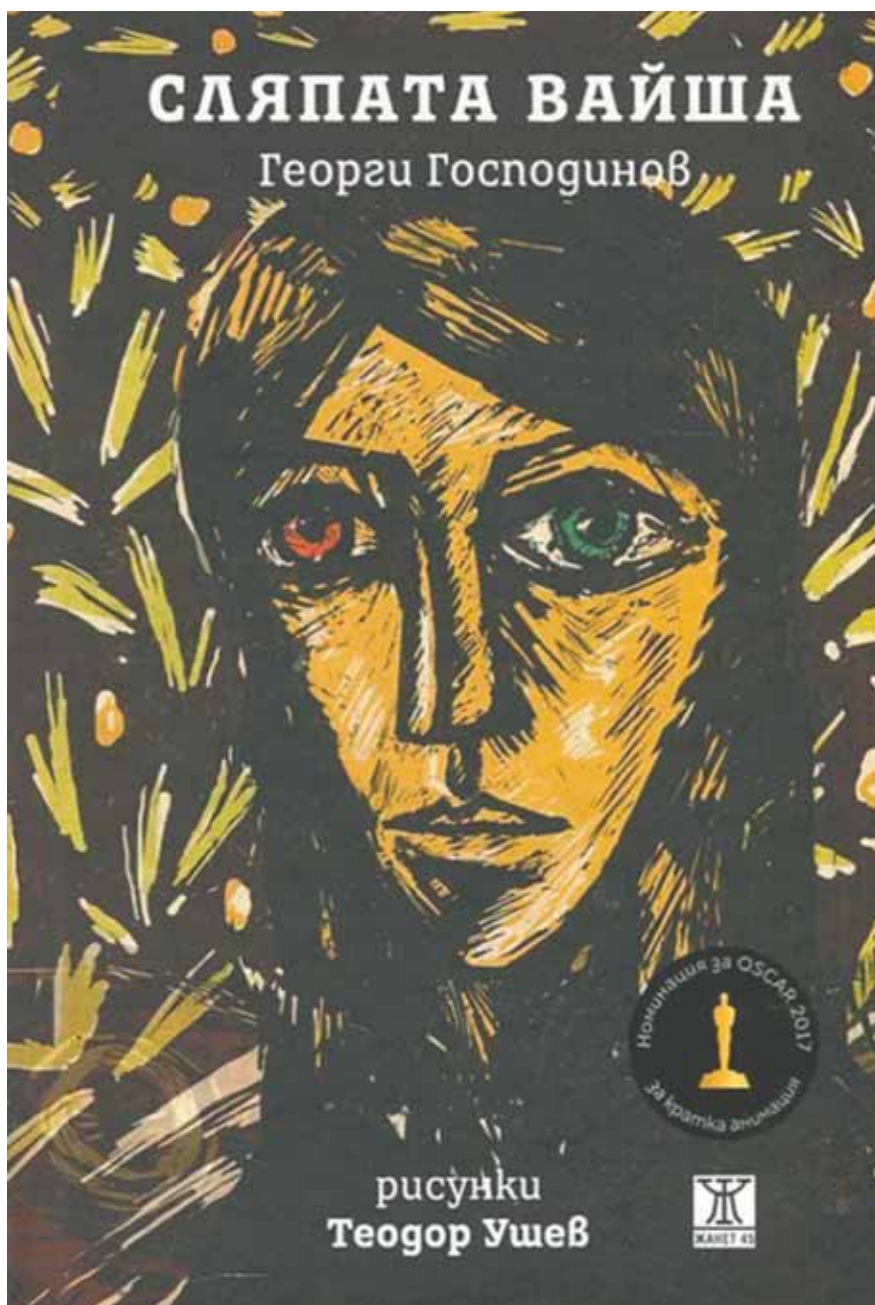

Trifonova Law

(кантори в Илинойс и Калифорния)

Адвокат Яна Трифонова



- **Банкрут:** Chapter 7, Chapter 13
- **Имиграционно право:** визи, зелени карти, гражданство, смяна на статут
- **Корпоративно право:** формиране на фирми, изготвяне на договори, дела
- **Недвижими имоти:** покупки, продажби, foreclosure, short sale, модификация на заеми
- **Семейно право:** предбрачни договори, разводи
- **Изготвяне на:** завещания и тръстове, power of attorney, пълномощни

tel/fax: **877.577.4010**

Адрес в Illinois:
8501 West Higgins Road, Suite 420
Chicago, IL 60631
Email: trifonovlaw@yahoo.com
Website: www.trifonovlaw.com

Нова книга разкрива друга гледна точка на брака Даяна-принц Чарлз

Тя го унижавала всеки ден, твърди авторката Сали Смит

Принц Чарлз е най-дълго чакалият да заеме трона британски престолонаследник през последните 300 години. Няма как това чакане да не се отразява на живота му. Именно личният живот на принц Чарлз, вътрешните му преживявания са основната тема на настоящата биография. Сали Бедел Смит добре познава историята на кралското семейство. Тя е автор на биография на Елизабет Втора и принцеса Даяна. Настоящата ѝ книга е изпълнена със симпатия към принц Чарлз и с не толкова положителни чувства към родителите и починалата му първа съпруга. Майка му и баща му трудно скриват разочарованието си от начина, по който се развива момчето. Елизабет Втора смята, че той изостава в

развитието си, а принц Филип I го нарича за мършав и разглезен. Освен това малкият Чарлз не харесва нито някакъв спорт, нито ездата и предпочита да прекарва времето си с баба си. Кралицата майка се държи любящо с него, води го на балет и поощрява интереса му към изкуствата, което не се харесва на родителите му.

В опит да му помогне да „възмъжее“ баща му го праща в пансион, известен със спартанските си порядки. Заради странния си вид и статуса на престолонаследник Чарлз веднага се превръща в основен прицел на подигравки и остракизъм от останалите ученици. После учи в Кеймбридж, служи в Кралския флот, но никъде не се чувства особено добре, пък и не прави много приятно впечатление на околните.

За да подобри имиджа на младия



PRINCE CHARLES

The Passions and Paradoxes of an Improbable Life

The *New York Times* bestseller by
SALLY BEDELL SMITH

„Страстите и парадоксите на един невероятен живот“ за първи път описва принц Чарлз като добрия герой

престолонаследник, дворецът измисля специална РП стратегия. Тя включва представянето му в обществото като „неустоим любовник“. Контролирани „изтичания на информация“ от двореца

към таблоидната преса го характеризират като „буен младеж, който излиза от едно момичешко легло само за да скочи в следващото“. Драмата обаче настъпва, когато в двореца е поставен въпросът



Авторката Сали Бедел Смит



НЕЛИ НОВА
ПОГРЕБАЛЕН ДИРЕКТОР

773-547-5354
SVEC & SONS FUNERAL HOME
EMAIL: NELINOVAFUNERAL@GMAIL.COM
WWW.NOVAFUNERALS.COM

J. LINHART FUNERAL HOME
6820 WEST CERMAK ROAD
BERWYN, ILLINOIS 60402

ПОГРЕБАЛНИ УСЛУГИ

- ТРАДИЦИОННИ ПОГРЕБЕНИЯ
- КРЕМАЦИИ
- ИЗПРАЩАНЕ НА ПОКОЙНИКА В БЪЛГАРИЯ
- ГАРАНТИРАМ НИСКИ ЦЕНИ
- ПОМОЩ ПРИ ПОКУПКА И ИЗБОР НА ПАМЕТНИЦИ
- ЕДИНСТВЕНИЯТ ПОГРЕБАЛЕН ДОМ В ЧИКАГО, КЪДЕТО В ТЪЖНИ МОМЕНТИ ЩЕ ВИ СЕ ПОМОГНЕ НА РОДЕН ЕЗИК.

Братът на принцеса Даяна: Излъгаха ме за погребението ѝ

Братът на принцеса Даяна граф Спенсър заяви, че е бил излъган за погребението на сестра си, а шествието тогава е било „най-ужасяващият половин час“ в живота му. Графът казва, че

е бил излъган от кралското семейство, че синовете на Даяна – принц Уилям и принц Хари, сами са поискали да вървят след ковчег на майка си. Според граф Спенсър това, което принцовете е трябвало да направят, е нещо много „странно и жестоко“.



Процесията след ковчег на принцеса Даяна. Граф Спенсър е в средата, от двете му страни са принц Уилям и принц Хари, а до тях са херцогът на Единбург и баща им принц Чарлз



„Бях излъган, че те сами са пожелали да го направят, което, разбира се, не е така“, споделя той, говорейки по повод 20-ата годишнина от смъртта на принцеса Даяна на 31 август. „Най-лошата част от този ден беше да вървя след ковчег на сестра ми с две момчета, които очевидно дълбоко скърбяха за майка си. Това беше едно странно обстоятелство, при което ни казаха, че просто трябва да гледаме право напред. Но усещането, когато приливната вълна от скръб, която идва при теб, когато влезеш в този тунел от дълбока емоция, наистина беше истински брутално и все още сънувам кошмари за това“, разказва графът. Той разкрива, че е бил „страстен защитник“ на това принцовете Уилям и Хари да не вървят зад тялото на майка си, но му било казано, че всичко е решено. „Свързах се с някакъв придворен в Бъкингамския дворец и той го спомена,

а аз казах, че няма начин, разбира се, че те няма да го направят, но той каза, че решението вече било взето. Казаха, че Даяна не би искала децата да правят подобно нещо, на което ми отговориха с неудобно кашляне и други разговори. След това ми казаха, че Уилям и Хари сами са поискали да го направят, което, разбира се, не беше вярно, но тогава не го осъзнах“, казва граф Спенсър.

Принц Хари, който беше едва 12-годишен, когато майка му почина, преди време говори за този момент от живота си и за ходенето след ковчег ѝ и заяви, че от никое дете не бива да бъде искано да прави подобно нещо.

Описвайки процесията, граф Спенсър казва, че е чувал плачът на хората, молитвите им и виковете им с послания, излъчващи любов към Даяна и принцовете, споделяйки, че това е бил „много труден момент“.

за бъдещата му женитба. По това време Чарлз е влюбен в Камила Шанд и държи да се ожени за нея. Според дворцовите правила обаче това е невъзможно, защото бъдещата г-жа Камила Паркър Боулз е имала предишни любовни афери. След време му намират „идеалната“ брачна партньорка, 19-годишната

Даяна Спенсър, с 12 години по-малка от него. Авторката на настоящата книга не пести критиките си към нея. Според Сали Бедел Смит Даяна е неуравновесена, булимичка, склонна към агресия както към околните, така и по отношение на самата себе си. Освен това често навиква децата си, когато наоколо няма

камери.

Независимо от раждането на принцовете бързо става ясно, че Чарлз и Даяна няма как да живеят заедно. Започват да спят в различни спални, все по-често не си говорят, Чарлз възобновява връзката си с Камила, Даяна също търси утеха в обятията на други мъже. Принцесата се държи грубо с мъжа си, когато са насаме, подиграва му се, а когато той, коленичил, казва молитвата си вечер, тя се забавлява, като го удря по главата.

Защо в такъв случай при тяхната раздяла общественото мнение както във Великобритания, така и по света почти единодушно взема нейната страна и обвинява за всичко именно Чарлз? Просто защото Даяна е много добра в саморекламата и в ухажването на медиите, отговаря Сали Бедел Смит. Авторката се радва, че Чарлз най-накрая е успял да се ожени за Камила, любовта на живота му, и че е убедил синовете си да приемат решението му. В контактите си с други хора обаче престолонаследникът не е толкова успешен, убедена е биографката. Той често се сприятелява с крайно неподходящи лица. Сали Бедел Смит дава за пример южноафриканец Лорънс ван дер Пост, писател, документалист и аматьор етнограф. Той постоянно говори на Чарлз, че човечеството „трябва да се освободи от тиранията на интелекта и

да възстанови автентичната си връзка с природата“. Накрая убеждава Чарлз, че именно престолонаследникът е човекът, който трябва да застане начело на това движение. В резултат на това общуване Чарлз почва да се интересува от екология, вегетарианство, суфизъм, да изучава Юнг и древни лечителски практики. През 2010 г. публикува книгата си „Хармония“, в която твърди, че „западният свят е заклещен в своето механично отношение към знанието“.

Междувременно пише стотици писма на различни британски министри по всякакви теми – от храната в училище през алтернативната медицина до хеликоптерите за британската армия в Ирак. Тази нехарактерна за един бъдещ монарх ангажираност със злободневни въпроси в крайна сметка ядосва много хора. Във Великобритания дистанцираността на Елизабет Втора винаги е била за предпочитане пред активността на Чарлз. Консерваторите не го харесват заради страстта му към екологията и исляма. Либералите пък не приемат привързаността му към лова на лисици и защитата на вековните социални йерархии. Премиерите Маргарет Тачър и Тони Блеър дори се оплакват в двореца от опита му да се меси в управлението на държавата. Може би ще престане да бъде толкова активен, когато най-после стане монарх. Ако стане, де...

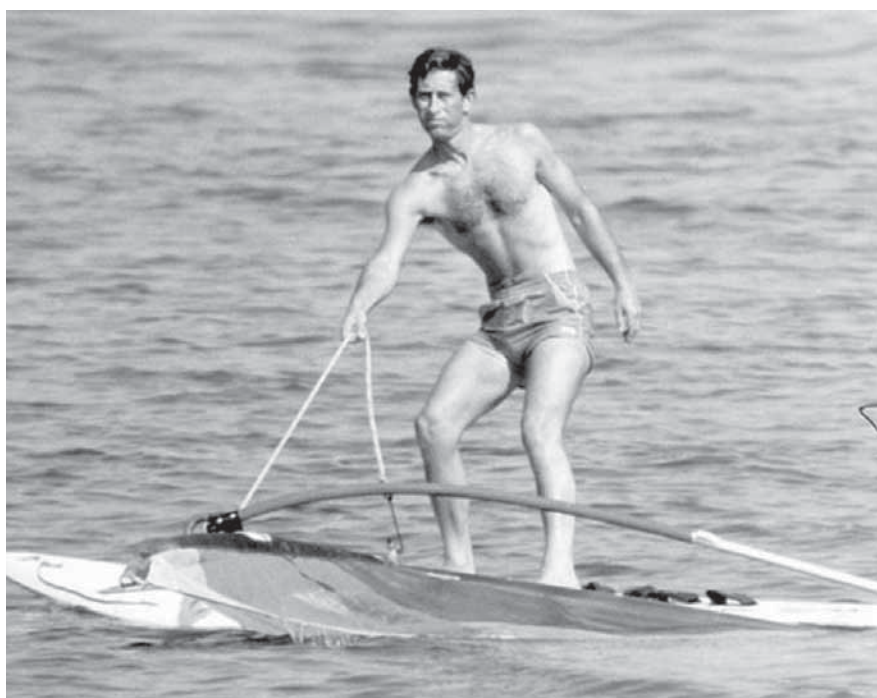

Принц Чарлз в годините, когато Даяна го е „потупвала по темето“

Един ден на 110-сантиметровата Дани:

Аз съм нормална жена, но в умален размер

ДОБРИНКА ДИМОВА

Как ще изтеглите пари от банкомат, ако ръстът ви е само 110 сантиметра? Няма да можете, защото повечето устройства надхвърлят тази височи-

на. Също толкова трудно е да се качите в автобуса или да напазарувате в супермаркета, където рафтовете са твърде високи и даже на пръсти не можете да достигнете пакета с ориз. „Дори едно кафе не мога да си взема от уличния автомат и се налага да моля някого за помощ“, посочва 110-сантиметровата



ELGIN TRUCK REPAIR



- > TRUCK & TRAILER REPAIR
- > BRAND NEW FACILITY
- > 5 BAYS SHOP
- > 3 AXLE ALLIGNMENT
- > HIRING MECHANICS



- > OIL CHANGE SPECIALS FROM \$ 209.99
- > TIRE SPECIALS GENERAL D-660 SET OF 8 \$3000.00

750 DAVIS RD. ELGIN, IL, 60123, PHONE: 847-628-4808
WWW.ELGINTRUCKREPAIR.COM

Даниела Петрова.
 Студентката от Университета по хранителни технологии е една от над 300 малки български хора, на които природата е дала нисък ръст, но и огромно сърце да приема трудностите. Дани е изключително позитивна, винаги

усмихната, душата на компанията. Не се оплаква, не иска съжаление или съпричастност. Казва, че денят не се различава от този на състудентите с нормален ръст – учи за изпити, работи, забавлява се с приятели. Просто трябва да се съобразява с някои свои нужди.



„Домът ми също не е много по-различен“, посочва момичето. Всички в семейството са едри хора, майка е 180 сантиметра. Но заедно с високия ключ за осветлението в стаята има и по-ниска лампа за нея. Рафтовете пък са разпределени така, че вещите на майка са над нейните, за да е удобно и за двете дами. „Имам и едно столче, така че реално мога да достигна до всичко, от което имам нужда“, обяснява Даниела. Баща ѝ пък преди години измайсторил степенка пред мивките. „Готвя си сама, мия си чиниите. Аз съм нормална жена, но в умален размер. Обичам всичко женско. Не излизам от вкъщи, без да съм гримирана. Обожавам да ходя по магазините, да си купувам дрехи. И съм доста капризна. Това, че съм ниска, не ми пречи да имам прическа, да съм с бижу или хубава дамска чанта“, смее се Петрова.

Тя била на две години, когато открили заболяването ѝ. Всички в семейството обаче я приели каквато е и никога не я накарали да се чувства различна. В училище също я посрещнали нормално. Още в началните класове учителките разказвали на съучениците ѝ, че Дани има по-специфични нужди и трябва да внимават да не я бутнат в междучасието. „Децата много ми помагали. Приемали ме нормално. По същия начин се отнасят с мен и в университета. С колегите вече сме едно семейство“, отчита пловдивчанката.

Често обаче среща и злостраданията на хората. И подигравките на непознати. Мъчно е, когато бабите по улиците се кръстят, щом я видят, а зад гърба си чува: „Да пази Господ!“ Още по-тежко е, когато това се случва пред очите на майка ѝ, защото знае, че тя приема всичко много тежко. „Просто трябва да бъдеш силен, да успееш да преживееш всичко и да не го трупаш в себе си“, казва Дани. При-

знава, че понякога, когато автобусът е пълен, изпитва ужас дали шофьорът ще я забележи, докато слиза. Защото преди години на няколко пъти я затискали с вратите. „Случвало ми се е да чакам на опашка в магазина и някой да ме пререди, защото не ме е видял или е помислил, че съм дете на човека отпред. На витрината за готова храна пък е доста забавно. Обикновено стоя дълго време, но продавачката просто не ме вижда. След това е трудно да ме чуе. А за да ми подаде храната, се налага да заобиколи цялата витрина. В това време вече са се струпали доста хора, които също трябва да бъдат обслужени“, разказва момичето.

Гишетата в повечето институции също са прекалено високи. „Чиниите не ме виждат, затова се налага да викам. Те обаче нямат инстинкта да погледнат надолу и започват да се чудят какво се случва. Налага се да размахам химикалка, за да ме забележат. Обикновено се смея на тези конфузни ситуации, защото не искам да плача. На тях пък им става неудобно, извиняват се. Чувстват се неловко, аз също. Просто хората трябва да свикнат с различието“, посочва тя.

Трудно намерила и работа. След като завършила средното си образование, започнала да търси нещо за лятото, за да не разчита само на родителите си. Тръгнала по интервюта, но повечето работодатели се притеснявали да я наемат. Едните се оправдавали с това, че е редовна студентка и няма да може да съчетава ангажиментите. Други директно затръщвали вратата и казвали, че е объркала адреса. В крайна сметка си намерила работа на морето и вече второ лято си изкарва по някой лев като касиер. „Има и добри хора, които искат да помогнат. Понякога просто не знаят как да го направят“, категорична е Дани.



Защо побеляваме



Въпреки разпространеното мнение, че побелялата коса е признак за мъдрост, тя всъщност няма нищо общо с промяната в цвета на косата с напредването на възрастта, убедени са американски учени. Това побеляване е предизвикано от натрупването на водороден пероксид поради износването на фоликулите на косъма, а пероксидът блокира нормалния синтез на меланина – природния пигмент на косата.

„Всички клетки на косата произвеждат миниатюрни частици водороден перексид и колкото повече остаряваме, толкова по-голямо е количеството на произведеното вещество. По този начин косата се обезцветява от вътре и става сива, а след това напълно бяла“, твърдят учените. Те



са изследвали клетъчната култура на фоликулите на косъма и са установили, че натрупването на водороден перексид е предизвикано от намаляването на количеството фермент, способстващ за разпада на водородния перексид до вода и кислород: „Фоликулите не могат да възстановят вредите, причинени от водородния перексид поради ниските нива на ферментите, които по принцип изпълняват тази функция.“

Освен това високото съдържание на водороден перексид и ниските концентрации на важните ферменти възпрепятстват формирането на фермента тирозиназа, който регулира производството на меланин във фоликулите на косъма. Именно меланинът е отговорен за цвета на косата, цвета на кожата и очите.

Кои храни подмладяват мозъка?

Спанакът и зелето неслучайно се смятат за полезни. Зелените листни зеленчуци съдържат лутеин – важно съединение, което не се произвежда от организма и трябва да се набавя с храната. Лутеин се съдържа също в авокадото и яйцата. Учени от университета в Илинойс обясняват защо е важно да се поддържа адекватно равнище на лутеин в храната. Лутеинът се натрупва в тъканите на мозъка и очите. Учените са изследвали ефекта му върху около 60 души на възраст от 25 до 45 години. Оказало се, че хората на средна възраст с по-висока кон-

лутеинът успешно се бори и с възпаленията. Известно е, че възпаленията в организма са свързани с исхемичната болест на сърцето. В ново изследване са участвали 193 души, страдащи от исхемия. Учените измерили концентрацията на 6 разпространени каротиноиди (природни пигменти), включително и лутеин, в кръвта на доброволците. Специалистите отчели и равнището на интерлевкин 6 – маркер на възпалението. Изследването показало, че колкото по-висока е концентрацията на лутеин в кръвта, толкова по-ниско е нивото на интерлевкин 6. Специалистите са открили също, че



центрация на лутеин в организма от гледна точка на невронната реакция изглеждали по-млади. Изводът е, че лутеинът защитава мозъка от възрастни изменения. Учени от университета в Линчепинг са установили, че

възпалителната активност на клетките от имунната система на участниците намалявала под въздействието на лутеина. Съединението се поглъща от клетките на имунната система и се натрупва в тях.



WOMEN'S AND CHILDREN'S HEALTH CARE 25 ГОДИНИ АГ ПРАКТИКА В БЪЛГАРИЯ И САЩ

Д-р Пламен Дочев, M.D., F.A.C.O.G.
Специалист акушер - гинеколог

- * Patients' Choice Award – 2010/2012
- * Top Obstetrician – Gynecologist of America Award – 2011

ГРИЖИ ЗА БРЕМЕННОСТТА (женска консултация)

РАЖДАНЕ

ГИНЕКОЛОГИЧНИ ЗАБОЛЯВАНИЯ

ПЪЛЕН СПЕКТЪР ГИНЕКОЛОГИЧНА ХИРУРГИЯ – конвенционална, лапароскопска, da-Vinci – хирургичен робот

НА МЯСТО В ОФИСА:

3D ултразвук, пълна лаборатория

ОФИСИ:

**ALEXIAN BROTHERS HOSPITAL
800 W BIESTERFIELD RD. STE # 408
ELK GROVE VILLAGE, IL 60007**

**LUTHERIAN GENERAL HOSPITAL
1875 DEMPSTER STR. STE #550
PARK RIDGE, IL 60068**

TEL: 847.593.6600, FAX: 847.593.3544

За здраве – мента

Тя чисти лошия дъх в устата и лекува при някои заболявания

Ментата е без съмнение една от билките, най-добре позната и най-широко използвана от българина под различни форми – по-традиционната – като напитка (чай), и по-новите – като част от хранителни добавки или мазила (най-често като екстракт от мента или ментово масло). Тя е род растение с няколко основни разновидности, което е широко разпространено у нас и расте както в диво състояние, така и култивирано. В медицината, както традиционната, така и модерната, се използва най-вече т.нар. черна (или люта) мента (menta пиперита). В кулинарията пък се ползва видът мента спиката, която всички знаят просто като джоджен.

Ментата представлява ниско растение, по-рядко наподобяващо малък храст, с червеникави цветове, които се появяват в периода юли–август, с характерна миризма, дължаща се на високото съдържание на ментол (отнася се най-вече за мента пиперита). Традиционната употреба на ментата в билколечението е заимствана в много направления и от съвременната медицина и фармация. Основните сфери на приложение на ментата под формата на свежа или изсушена билка или билков екстракт са:

При проблеми с храносмилането

Според най-новите данни ментата

капсули, ментата действа най-успешно, тъй като капсулите преминават неразтворени през стомаха и се разграждат именно където трябва да действат – в червата.

Срещу лошия дъх в устата

Силният аромат на ментата, дължащ се на съдържанието на ментол, помага да се прикрие лошият дъх в устата (халитоза). Антимикробните свойства на билката води до намаляване количеството на микробите в устата, причина за лошия дъх (още за това как да се преборим с лошия дъх в устата).

Приложение в козметиката

Благодарение на приятния си аромат ментата се използва масово в различни козметични средства. Освежаващият и охлаждащ ефект я правят подходяща за влагане в пасти за зъби, лосиони, дъвки, сапуни, парфюми, както и в ароматерапията. С аромат на мента се продават и различни препарати за домакинството, например продукти за почистване и свещи.

При заболявания

Основният химикал в ментата – ментолът, често се използва във фармацията като съставка в откашлящи средства. Така се постига изтъняване на мукуса и по-лесното му отхрачване. Ментолът (основно под формата на капки и спрей) също така се използва като



Мента пиперита

Макар и не много често се наблюдават случаи на хора, алергични към мента. Ако имате съмнения, че сте от тях, преди да използвате продукт, съдържащ мента – независимо дали за вътрешна употреба (капки, капсули, таблетки) или за външно приложение (кремове, лосиони, сапуни и др.под.),

преди да използвате такъв продукт, се консултирайте със своя личен лекар или специалист.

Напоследък се увеличава използването на ментата под форма на ментово масло. По правило то съдържа по-висока концентрация на ментол. Затова не бива да се вдишва.



Мента спиката (джоджен)

подобрява действието на жлъчния сок, който организмът използва, за да разгражда и усвоява мазнините. Същевременно билката действа успокояващо на стомашните мускули. Тези нейни действия улесняват храносмилането и намаляват отделянето на газове – най-честа причина за тежест в стомаха. Синдромът на раздразненото черво много често се третира и повлиява добре от прилагането на продукт, съдържащ мента, независимо дали става дума за билкова отвара (чай), капки (тинктура) или в твърда форма (таблетка, капсула). Синдромът на раздразненото черво се проявява с болки, повдигане, диария и прекомерно отделяне на газове. Данни от най-новите изследвания показват, че когато се прилага под формата на

успокояващо средство при запущения в резултат на настинка или грип нос.

Ментата е съставка в много кремове и унгвенти, предназначени за раздразнена кожа. Успокояващият и охлаждащият ѝ ефект се проявява при раздразнения от различен характер, включително при алергични реакции, обриви и други действия на различни отрови върху кожата.

Ментолът – главната съставка на ментата, може да бъде токсичен в големи количества. Натравянето с мента се проявява с кръв в урината, учестено дишане, замайване, тремори, повръщане и болки в корема. Ако прецените, че сте се натровили с мента, най-добре е да потърсите незабавно консултация с лекар.



Innovation that excites



KENOSHA NISSAN
8050 120th Ave Kenosha.
262 891 3457

\$0 DOWN PAYMENT
Plus tax, title, license, and doc fee with approved credit.

Каква трябва да е следващата Ви кола?
Стилна. Надежна. Модерна!
Колата ви очаква в Bob Rohrman Kenosha Nissan.



0% FOR 72 MONTH
APR MONTH
0% APR for 72 months on select new models with \$0 down payment required. \$16.67 per \$1,000 financed. Expires 30/31/2017

СПЕЦИАЛНИ ЦЕНИ
и супероферти за финансиране за най-популярните модели Rogue, Altima and Murano.



Мениджърът по продажби
Евгени Капелевич се радва да отговори на всички ваши въпроси!
Call Eugene: 262 891 3457.

Мъж отива да търси работа в Канадските пощи. Интервюиращият го пита:
- Алергичен ли сте към нещо?
Мъжът отговаря:
- Да, към кофеин. Не мога да пия кафе.

- Ок, били ли сте някога на военна служба?
- Да, бил съм на една мисия в Афганистан.

Интервюиращият казва:
- Това ще ви донесе 5 допълнителни точки към характеристиката. А имате ли някаква степен на инвалидност?

- Да. Избухна бомба близо до мен и изгубих двата си тестиса.

Интервюиращият прави гримаса и вписва: инвалидност, получена при служба на Родината! Това носи допълнителни бонус точки. Окей. Според регламента имате достатъчно точки, за да ви назнача още сега. Нормалното работно време е от 8 сутринта до 4 следобед. Можете да започнете утре в 10 часа и да си планирате нещата всеки ден да идвате в 10.

Мъжът озадачено го пита:
- Щом работното време е от 8 до 4, защо да идвам в 10?

- Това е държавна работа. - казва интервюиращият. - Първите два часа пием кафе и си чешем ташаците. Няма смисъл да идваш преди 10.



Решили да направят статистика на доходите на три професии - полицаи, лекар и митничар. Попитали полицая:

- За колко време ще си купите „Форд“?
- За 7 - 8 месеца.

Попитали лекаря:
- За колко време ще си купите „Форд“?
- За 3 - 4 месеца.

Попитали митничаря:
- За колко време ще си купите „Форд“?
Митничарят помислил, помислил и казал: за 18 месеца.

- Как за толкова много време?
- Ами „Форд“ да не е малка компания?



Жени, ако мъж ви обещае неповторим секс, да знаете, че има предвид само веднъж....



Девојка с много тясна пола се опитва да се качи в автобуса, но не се получава. Посяга отзад и разкопчава малко ципа на полата. Отново нищо. Разкопчава още. Изведнъж силни мъжки ръце я внасят в автобуса. Възмутена, девојката се обръща към непознатия:

- Вие, младежо, какво си въобразявате!?!
- Моля за извинение, но след като два пъти ми свалихте ципа на панталона си помислих, че мога да разчитам на взаимност...

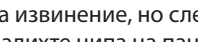

Ако си в десети клас и си забъркваш

коктейл водка с бира, то ти след две години ще забъркваш коктейл пясък с цимент



Самоубиец скача от шестия етаж и брои:

- Шести, пети, четвърти, трети, втори, първи, втори, трети... Мама му стара, презрамките ми са се закачили някъде!



Вчера в леглото започнах да разказвам виц на любовницата ми, а в това време дойде мъжът ѝ.

- И какво?!
- Наложил се да го разказвам отначало.

нали още една!



Мишо и Наско спират Маздата на бензиностанция в Германия. Бензинджията пита:

- Бензин, дизел?

Мишо:

- Само вода, моля.

Пълни резервоара догоре, вади едно шишенце с таблетки и пуска една в резервоара. Качват се, палят и заминават. На германеца му увисва ченето.

На следващия ден на същата бензиностанция пак направили същото. На третия ден спират на същата

Виц в снимка



Позвъняване в 4 сутринта:
- Ало! Да ви е избягало стадо говеда?
Спокоен отговор:
- Що ти да не изостана?



Двама приятели отиват на риба. Купуват си въдици, столчета, лодка, непромокаема облекла, та дори и каравана. За тяхно най-голямо съжаление, успяват да хванат само една малка рибка. Ядосан, единият се развивка:
- Тая рибка ни излезе петнайсет хиляди долара!
Другият се опитва да го успокои:
- А представяш ли си, ако бяхме хва-

бензиностанция. Тях вече ги чака костюмиран джентълмен и казва:

- Чух, че имате някакви специални таблетки. Аз съм директорът на ESSO и ви давам един милион евро за тях.

Мишо:

- Три милиона или няма сделка.

След малко получават парите, дават шишенцето с таблетките на джентълмена и си тръгват. Наско пита:

- Абе, Мишо, а ние как ще караме сега?

Мишо:

- Ами както и досега - на газ.



Камилче пита майка си:

- Мамо, защо имаме две гърбици?

- За да можем да издържим без вода дългите дни, в които прекосяваме пустинята.

- А защо ни е такава дебела шията?

- За да не ни е студено през нощта и да не ни е горещо през деня в пустинята.

- А защо имаме такива големи копита?

- За да можем по-лесно да ходим през пясъците на пустинята.

- Мамо, за какво са ни всички тези екстри, след като живеем в зоопарка?!



Какво е необходимо за един щастлив брак:

- жена, която може да готви;

- жена, която има много пари;

- жена, която обича да прави секс;

И най-важното: тези три жени никога да не се срещат една с друга!

Един борец отишъл в плодзеленчука и започнал да разглежда....
- Това какво е?
- Ябълки.
- Дайте ми 1 кг. и ги завийте всяка по отделно.
- А, това какво е?
- Мандарини.
- Дайте ми 2 кг. и ги завийте всяка по отделно.
- А, това пък какво е?
- Леща, но не я продавам!



- За подобряване на храносмилането пия бира. При отсъствие на апетит пия бяло вино. При ниско кръвно пия червено вино, а при високо - коняк. Ако имам ангина пия ракия...

- А вода?

- Такава болест още не съм имал...



Полиция записва данните на арестуван:

- Женен ли сте?

- Да.

- За кого?

- За жена.

- Тое ясно, че е за жена.

- Защо да е ясно? Сестра ми, например, е женена за мъж.



Отива един в една туристическа агенция и казва:

- Искам да си поотпочина някъде, но да има там библиотека, билиард, басейн, сауна, фитнес. Храната да е добра. А в стаята си да имам компютър, телевизор, dvd и да не е много скъпо чак.

Служителя от агенцията му отговаря:
- А не искате ли всичко това безплатно?

- Че има ли начин?

- Да, само трябва да попаднеш в някой швейцарски затвор.



Свит младеж се влюбил в аптекарка, която дълго време се чудел как да заговори. Споделил проблема си с приятел и получил като съвет просто да влезе в аптеката и да си купи нещо, да я покани да пийнат, пък каквото стане.

Наредил се младежът на опашката, дошъл неговият ред, погледнал момичето в очите и попитал:

- Аз ще пия аспириин. Ти какво ще пиеш?



Вълкът гонил заека, но по едно време паднал в една дупка. Тогава заекът застанал на ръба на дупката и започнал да псува вълка. Тръгнал да си ходи, обърнал се, но се спънал и панал при вълка. Заеквайки казал:

- А ко щеш ми вярвай, дойдох да се извиня.



Собственик на заведение:

- Уважаеми клиенти, барът затваря!

Клиентите:

- Изпълзваме, изпълзваме!



- Защо в арабските страни са на сух режим?

- Инстинкт за самохранение. Представи си да се напиеш, да се прибереш пиян и да те посрешнат десет жени с точилка!

Отговор на кръстословицата от миналия брой

Водоравно: Бутало, Такси, Гуанако* Рас, Ита, Приют, Лак* Биотип, Лорд, Арт, Марс* Урод, Муза, Пост* Тринидад, Соте, Картеч* Рак, Тара, Перла* Хром, Сироп, ива*, „Агон“, Кабиле, Адат* Оборот, Кола, Кларинет* Ананас, Лотос, Метали* Стил, Лин, Темел, Сол* Канат, Кенар, Вина* аси, Романс, ОПЕЛ, МАН* Конт, Реле, Анилин* Гладик, Катод, Сет, Фок* Аромат, Номер, Фанела* Хмел, Вест, Анам, Корен* Угри, Провал, Смог* Оцет, Амеба, Макет, Ану* Имам, Ирина, Нагар* Дионис, Амиго, ОАР, Дек* Нин, Скала, Табела* Онан, Таз, Аверс, Набат* Репер, Мас, Ки* Карда, Инат, Мария, Тан* Наем, Рима, Ода, Виола* Асимилатор, Мачта, „Рир“
Отвесно: Куриер, Рабат, Акламации, Нюанс* Тао, Изогони, Соаре, Емона, РАИ* Бастун, Морал, Индол, Танин, Дем* Ирис, Нон, Тим, Мин, Рами* Господ, Талар, Кавга, „Те“ ДАРИК, Синор, Терми, Рапира* Етил, Дарак, Намек, „Сiera“, Зенит* Атом, Кобол, Талант, Бимс, Рамо* Икарус, Пилот, Нето, Паника, Тар* Дзот, Латекс, Омар, Агава* Тип, Аташе, Оме, Аденом, Оле, Мом* Ра, Ери, Ксенон, Раван, Армада* Егира, Авал, Лапис, Макао, Сарач* Уют, Адам, Релеф, Легат, Си* Рат, Пап, Арес, Литак, Таран, ЯВА* Море, Титов (Герман), Нос, Бак* Баластра, Налим, Ферма, Дебитор* Картел, Тел, Наполеон, Ела, „Али“* Бокс, Чай, Титан, Кангу, Катинар*

GR6 LLC – Женя ВИЧЕВА

ТАКСИ, НОТАРИАЛНИ ЗАВЕРКИ, АПОСТИЛИ,
ПЪЛНОМОЩНИ, ПРЕВОДИ, РАЗВОДИ,
ДЕКЛАРАЦИИ ЗА ПЪТУВАНЕ НА ДЕЦА,
ПОКАНИ, ВИЗИ, ГРАЖДАНСТВО, ИМИГРАЦИЯ,
РЕГИСТРАЦИЯ НА ФИРМИ, IFTA, IIR, 2290 И ДР.
ЗАСТРАХОВКИ – ЗДРАВНИ, АВТО & ДОМ, ЖИВОТ.

ГАРАНТИРАНИ НИСКИ ЦЕНИ

Адрес: 3826 Emerson Drive, Schiller Park, IL 60176
Tel. 847-928-9493 Fax: 847-447-3019
Email: rwicev@yahoo.com



HOME REALTY GROUP

NASKO IVANOV MANAGING BROKER/OWNER

СЪДЕЙСТВИЕ ПРИ КУПУВАНЕ/ПРОДАВАНЕ
НА НЕДВИЖИМО ИМУЩЕСТВО

Residential & Commercial
Short Sale & Foreclosure
Bank Owned & Auction



Phone: 708-856-1440
Email: nasko@gmail.com



10700 W Higgins Rd, Ste. #220, Rosemont, IL 60018

ОФИСИ ПОД НАЕМ В ELK GROVE VILLAGE

На 2,2 мили от
летище „О’Хейр“

От 150 до 10 000 sq. ft.

Обадете се на
847-593-3195 или
info@lpmcorp.com

700 Nicholas Blvd, Elk
Grove Village, IL 60007



STILIAN DINEV MANAGING BROKER

(312) 451-1561
SDINEV@YAHOO.COM



FOR ALL YOUR REAL ESTATE NEEDS
Short Sales • Foreclosures • Rentals

VANGUARD REALTY, INC.
2748 LINNEMAN ST, GLENVIEW, IL 60025



MARIELA DIMITROV Real Estate Broker

773-742-5068

toprealtor3@gmail.com



*Regular Sales
*Rentals
*Foreclosures
*Short Sales



Top Realty Group



Runaway Realty, Inc.

Професионална и компетентна
помощ при покупко-продажба на
недвижимо имущество

Donka Todorova

Real Estate Broker



Cell: 773-704-8147

Office Fax: 708-695-5691

Email: donkatodorova@yahoo.com



Appolonia Realty Inc

Velina Ivanova

Managing Broker/Owner

- * Short Sale
- * REO
- * Foreclosures
- * Regular Sale

Cell: (847) 845 2791

Fax: (847) 222 7168

E-mail: ivanovavelina@yahoo.com



Hristo Nikolov Sales Associate

Cell 708.717.6098

Office 630.378.2500

Fax 630.378.4632

hristo@windycityjay.com

www.windycityjaytrucksale.com

WindyCityJay Truck Sales, Inc.

109 W South Frontage Rd., Bolingbrook, IL 60440



Top Realty Group
Nina Bahlova
Real Estate Broker
Cell: 773-818-8891
nbahlova@gmail.com



Наг 10 г. опум
Покунку
Продажби
Инвестиции в имоти



ВАШАТА ВИЗИТКА ТУК

vizitki@bg-voice.com

tel: 7084156985

\$25 на брой

за 1, 2, 3 месеца

\$15 на брой след първите
3 месеца

ЧАСТ ОТ ЗЕМНАТА ПОВЪРХНОСТ ФИЛМ С ДЖУЛИЯ РОБЪРТС	ДЪЩЕРЯ НА ХЕРАКЪЛ (ГР.МИТ.) ДЪРЖАВА В ЮЖНА АМЕРИКА	НАДУВАЕМА ДЕТСКА ИГРАЧКА ДРУГО ИМЕ НА БОГ ОДИН	ЗАМРЪЗНАЛА ВОДА КРАЛ НА ФРАНЦИЯ (1319-1364)	КОФАР, КАТАНЕЦ	СТРОИТЕЛЕН РАБОТНИК ГЕРОИНЯ НА А.ДОДЕ, "АРЛЕЗИАНКАТА" СЕЛО В СТАРО-ЗАГОРСКО	ПЕВЧЕСКИ КОЛЕКТИВ КУХНЕНСКИ ПРИБОР	ИТАЛИАНСКА ПЕВИЦА СЕЛО В ПЛЕВЕНСКО	ГЕРОИНЯ НА М.ГОРКИ ОТ "ВАСА ЖЕЛЕЗНОВА"
СЛАДКАРСКО ИЗДЕЛИЕ ЕЗЕРО В УНГАРИЯ				НАША ЕСТРАДНА ПЕВИЦА БРАДВА (ДИАЛ.)			МЕЖДУНАР. ОРГАНИЗАЦИЯ НА ТРУДА СТОЛИЦАТА НА СЕНЕГАЛ	
ГРАД В ЮЖНА БЪЛГАРИЯ	ДЪРЖАВА В АЗИЯ МИЕЩИ МЕЧКИ		ХИДРО-ЛОКАТОР МОРСКА РИБА	ОБОБЩЕНИ ОБРАЗИ ГЛАДЪК И ЛЪСКАВ ПЛАТ		ГЕРОИНЯ ОТ ТВ СЕРИАЛ "ДЪРЗОСТ И КРАСОТА" ЕДНА ОТ АМИНО-КИСЕЛИНИТЕ		
ГЕРОИНЯ НА Д.ТАЛЕВ, "ЖЕЛЕЗНИЯТ СВЕТИЛНИК" БАГРА, ЦВЯТ			КЛОПКА, ПРИМКА ОТРЯЗАНО ПАРЧЕ		ЗАМЪК В КРАКОВ СТРАНА НА ПРАВО-ЪГЪЛЕН ТРИЪГЪЛНИК			
		МОРСКА РИБА НАРОДЕН ДУХОВ МУЗИКАЛЕН ИНСТРУМЕНТ	ОРАТОР НЕМСКИ ФУТБОЛЕН ТРЕНЬОР		ПО-ГОЛЕМИ СЕСТРИ ПОКРИТ ПАРКИНГ			ФИЛМ С МАДОНА
ЛИТЕРАТОР, ПУБЛИЦИСТ	ГОЛЯМ МЕДЕН СЪД: КОТЕЛ НАШ ГРАД			СЪЩЕСТВО ОТ ГРЪЦКАТА МИТОЛОГИЯ ГРЪЦКИ ОСТРОВ	ЕДНА ОТ НЕРЕИДИТЕ (ГР.МИТ.) ГОРНА КАМАРА НА ПАРЛАМЕНТ		СРЕДСТВО ЗА ПИСАНЕ И РИСУВАНЕ	РЕКА В ГЕРМАНИЯ
			ЧАСТ ОТ МЕСТНОСТ: ПАРЦЕЛ ХИМИЧЕН ЕЛЕМЕНТ: Ва				КИТАЙСКА ИМПЕРАТОРСКА ДИНАСТИЯ ВЕЛИКАН, ИСПОЛИН	
УКРАИНСКИ НАРОДЕН ТАНЦ	ЕДНА ОТ ЗОДИИТЕ РОМАН ОТ ДИМИТЪР ДИМОВ		ИСТОРИКО-ГЕОГРАФСКА ОБЛАСТ В ЕВРОПА ВИД МИНЕРАЛ			МАЛКОТО НА КОТКА НАШ АКТЬОР (1902-1985)		
ГОТВАРСКА ПОДПРАВКА ДРУМ, ПЪТЕКА			ПРОХОД, КОРИДОР ЗАМЪК, ДВОРЕЦ			КИНО-РЕЖИСЬОР ОТ САЩ, "ТУТСИ" КОЛБАС		
			ГРАД В СЪРБИЯ КРИЛАТ КОН (ГР.МИТ.)		ГЕРОИНЯ ОТ ТВ СЕРИАЛ "ДЪРЗОСТ И КРАСОТА" КОМПЮТЪРЕН ПИРАТ			НАШ ГРАД
ПРАТЕНИК, ПРЕДСТАВИТЕЛ	ХИМИЧЕН ЕЛЕМЕНТ: He ЕЗЕРО ВЪВ ФИЛИПИНИТЕ, О.МИНДАНАО		ГЕРОЙ ОТ ГРЪЦКАТА МИТОЛОГИЯ ФУТБОЛЕН ОТБОР ОТ ПАЗАРДЖИК		ГРАД В ГЕРМАНИЯ БУМТЕЖ, КЪНТЕЖ			
				ВЕЛИКАН, ПАЗЕЩ О.КРИТ (ГР.МИТ.) РОПКОВ ДЕЗОДОРАНТ				ГЕРОЙ НА О.ВАСИЛЕВ, "ЛЮБОВ"
ТРЕВОЖЕН КАМБАНАНЕН ЗВЪН (РУС.) СЕСТРА НА СЕРИНА УИЛЯМС			ЧАСТ ОТ РИЗА ТЕГЛЕНЕ НА ПЕЧЕЛИВИШИ НОМЕРА ОТ ЛОТАРИЯ				ТЪРЖИЩЕ ЕДНО-ЦИФРЕНО ЧИСЛО ГОЛЯМ ГУЩЕР	
			ФЕТИШ НА ПЛЕМЕ ПОДОВА ПОСТЕЛКА					
ПОДАРЪК ДУЕТ			МАЛКО ПОМЕЩЕНИЕ В ЖИЛИЩЕ НАША ПЛАНИНА			ВИД ДИВА ПТИЦА БИВША СЛОВЕНСКА ПАРИЧНА ЕДИНИЦА		
			ГВОЗДЕЙ АРОМАТНА СЛАДКАРСКА ПОДПРАВКА		ТЕГЛО НА ОПАКОВКА ШЕСТОКРИЛ АНГЕЛ			ДРЕВНИ ПЛЕМЕНА НА АПЕНИНИТЕ
		ФЕОДАЛЕН СЕЛЯНИН В ЗАП.ЕВРОПА РАФТОВЕ, ЕТАЖЕРКИ			ФИЛМ С ДЖОРДЖ КЛУНИ КУЛИНАРНО ИЗДЕЛИЕ			
ДУМА, ИМАЩА ЕДИНАКВО ЗНАЧЕНИЕ С ДРУГА	СТОЛИЦАТА НА ФРАНЦИЯ ГЕРМАНЕЦ			БИЛКОВО ВИНО НЕМСКИ РЕЖИСЬОР, "САМ В МРАКА"			ПОТОМЪК ОТ СМЕСЕН БРАК	ПОХЛУПАК
			СУЛТАНСКИ УКАЗ СЪДЕБНИ ПРОЦЕСИ				ПОЛСКО ЦВЕТЕ КОКАИН (РАЗГ.)	
ДРЕВЕН ГРЪК ТАМИЛСКИ ЕЗИК	РЕКА В ИТАЛИЯ, ПРИТОК НА ПО		ПАРИЧНА ЕДИНИЦА В САЩ СИЛЕН ПЛАЧ			ВИСОКА И ТЯСНА ПОСТРОЙКА КИНОАКТЬОР ОТ САЩ, "ТЕПИ"		
			ФОРМА НА ЗЕМНАТА ПОВЪРХНОСТ			МОРСКО МЕШЕСТВО ЖИВОТНО		
ЛОГАРИТМИЧНА ВЕЛИЧИНА НАРОД				ЕЗЕРО В АНДИТЕ				
		ФРЕНСКИ КИНО-РЕЖИСЬОР (1928-2000)				СБОРНИК РАЗКАЗИ ОТ СТИВЪН КИНГ		

РЕЧНИК: АДА, ИНОСАН, ЛАНАО, МАКАРИЯ, НЕКАР, ОПАН, ПИРИТ, ТАЛОС



МЛИН

Разбийте киселото мляко със содата и оставете да шупне. След това добавете яйцето, отново разбийте добре с вилица или с тел за яйца и добавете брашното и солта.

Накрая прибавете натрошеното сирене. Хубаво разбъркайте лепкавата смес и прехвърлете в тавичка. Ако тя не е с незалепащо покритие, намажете я с масло и набрашнете. Отгоре разпределете маслото на кубчета и леко натиснете с ръка да влязат частично в тестото, защото иначе, като се разтопи, ще се разтече.



Продукти:
 1 голямо яйце;
 1 ч.ч. кисело мляко + 1 ч.л. сода за хляб;
 2 ч.ч. брашно;
 1/2 ч.л. сол (ако сиренето не е солено);
 100 г натрошено сирене;
 60 г краве масло.



Да ви е сладко!
 Цвети

СУДОКУ

	2		8	6			9	4
8					1			
1	9		5				8	3
	8					3		
6								5
		7						6
2	3				5		4	1
			2					7
4	7			1	9		2	

3	4	6	5	9	8	2	7	1
5	1	8	2	3	7	9	4	6
2	9	7	6	1	4	3	8	5
8	5	1	4	6	9	7	3	2
9	7	3	8	5	2	1	6	4
4	6	2	3	7	1	5	9	8
7	3	5	1	8	6	4	2	9
6	2	9	7	4	5	8	1	3
1	8	4	9	2	3	6	5	7

КОНТУРИ

Трябва да съединявате съседните точки, така че да формирате една единствена затворена линия без пресичания или разклонения. Номерата между точките показват точно колко чертички трябва да има около съответното квадратче.

•	1	•	•	•	•	3	•	•	3	•
•	3	3	1	•	•	0	•	•	•	•
•	1	•	2	•	•	3	3	2	•	•
•	•	•	1	•	•	2	•	•	•	•
•	2	•	3	•	•	•	•	•	•	•
•	•	•	•	•	•	1	•	•	•	•
•	1	2	2	3	2	2	2	•	•	•

ОТГОВОРИ ОТ МИНАЛИЯ БР.

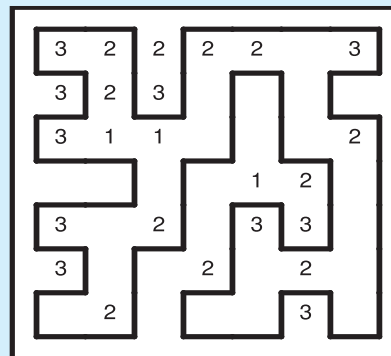

МОСТОВЕ

Мостове се играе на правоъгълна решетка. Някои клетки са заети от кръгчета с цифри от 1 до 8 - това са островите. Останалите клетки са празни. Целта е да се свържат всички острови в единствена, свързана група като се прекарват мостове между тях при следните условия: Мостовите трябва да започват и завършват от острови по права линия хоризонтално или вертикално; Мостовите не трябва да пресичат други острови или мостове; Най-много два моста могат да свързват двойка острови; Броят на мостовите свързани с даден остров трябва да е равен на цифрата на острова.

④	⑤	②	③	•	•	•	•	•	•	•
④	①	⑤	④	②	•	•	•	•	•	•
②	②	①	②	③	②	•	•	•	•	•
③	③	①	③	②	③	•	•	•	•	•
•	•	①	③	②	③	•	•	•	•	•
③	•	④	④	④	•	•	•	•	•	•

ОТГОВОРИ ОТ МИНАЛИЯ БР.

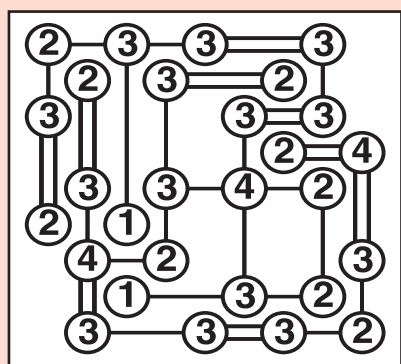

КАКУРО

Трябва да попълните всяко празно квадратче с някоя цифра от 1 до 9. Сборът от цифрите в белите празни квадратчета трябва да е равен на числото в съседното сиво квадратче.

ОТГОВОРИ ОТ МИНАЛИЯ БР.

•	•	12	4	•	•	•	•	•	•	•
•	8	•	•	4	26	•	•	•	•	•
10	•	•	•	•	•	10	•	•	•	•
•	•	•	4	17	•	•	•	•	•	•
13	•	•	13	10	•	•	•	•	•	17
•	8	•	•	•	•	•	•	•	•	11
•	•	12	17	•	•	•	•	•	•	•
•	•	•	•	•	•	12	•	•	•	•
•	•	10	26	•	•	•	•	•	•	•

#2

•	•	9	27	•	•	•	•	•	•	•
•	3	20	10	2	8	10	•	•	•	•
25	1	8	7	9	9	25	17	•	•	•
•	•	•	•	9	13	4	9	13	•	•
11	2	9	11	12	4	9	•	•	•	•
•	3	25	•	2	9	6	8	25	•	•
•	•	•	•	2	9	6	8	•	•	•
•	4	1	3	4	27	17	•	•	•	•
•	•	20	12	•	•	•	•	•	•	•

Идва ли Apple Watch 3?

Новият умен часовник на компанията ще излезе най-късно през пролетта на следващата година

Наближава годишнината на Apple Watch 2 и слуховете за неговия наследник започнаха да наводняват интернет. Някои от теориите за следващото поколение на най-продавания смарт часовник изглеждат невероятно, но в други има сериозна доза истина. Още през юни на своята конференция за разработчици WDC Apple даде подробности в аванс за бъдещата операционна система за смарт часовници Watch OS. Но месец по-късно големият въпрос продължава да бъде дали Apple Watch 3 ще бъде показан по време на традиционното събитие в началото на септември, на което компанията представя своите нови мобилни устройства, включително и следващия iPhone.

Ето една подборка на вероятните функционалности на устройството, както и за евентуалното му излизане на пазара. Някои от тях изглеждат доста вероятни, а други все още са на границата на фантазията: 4G свързаност със собствена SIM-карта, FaceTime камера, водоустойчив корпус, олекотен, по-тънък дизайн, възможност за следене на поведението по време на сън, измерване на нивото на кръвната захар и сензор за определяне на наситеността в кислород в кръвта.

Концепцията за смарт каишки също звучи привлекателно, макар от Apple дори да не са намерили за нея. Идеята е брилянтна – чрез каишки с електронни елементи часовникът ще може да получава допълнителна функционалност, както и електрическа енергия.

Дали септември е времето за следващия Apple Watch? Първата му версия излезе през април 2015 г., а следващото поколение беше представено през



септември 2016 г. с допълнение през ноември същата година. Но някои анализатори смятат, че този септември почти няма шансове да бъде представен изцяло нов вариант на часовника, а по-скоро „тунигована“ версия на последното му издание. Голяма част от конкурентите на Apple в този сегмент като Samsung, LG и Huawei са обявили своите намерения да представят нови смарт часовници през втората половина на 2017 г., така че има логика Apple също да покаже нещо, за да задържи интереса към своя продукт.

В същото време има един друг сериозен фактор, който може да забави представянето на часовника: следващия iPhone. Apple по традиция представя своя флагмански продукт през първите две седмици на септември. Но тази година излизат прекалено много достоверни публикации, че има затруднения по веригата на доставките за чисто новия iPhone 8 и обновените iPhone 7S

и iPhone 7S Plus главно заради решението на компанията да се освободи от основния бутон, вграждайки сензора за пръстови отпечатъци в самия дисплей.

Така или иначе iPhone е източник на две трети от приходите на технологичния гигант, което означава, че всички ресурси на Apple са насочени към неговото навременно и безпроблемно лансиране. Така че възможността за развитие на принципно нов модел Apple Watch, който да излезе още този септември, е малко вероятна. Но почти никой не се съмнява, че до пролетта на 2018 г. ще бъде представено следващото поколение на смарт часовника.

Все пак Apple държи лъвския пай от 55% от пазара на смарт часовници, като през м.г. е реализирала 11,6 млн. бройки от своите устройства. И ако не задържи интереса на потребителите, те могат да мигрират към продуктите на конкуренцията.

Огласяването на предварителни

данни за WatchOS даде възможност да се види и каква ще е добавената функционалност. Полезни ще са новата версия на гласовия асистент Siri, която ще показва непрекъснато обменяща се лента с контекстуални съобщения, както и усъвършенстваните приложения за фитнес, спортуване и слушане на музика. Съвместимостта с периферни устройства за спортуване и следене на здравните показатели на други производители чрез Bluetooth ще даде допълнителна функционалност за потребителите.

Без съмнение най-големият пробив ще бъде, ако следващият Apple Watch разполага със собствен GSM модул, който го прави независим за използване от смартфона и дава възможност за провеждане на разговори от китката. Анализатори припомнят, че подобен пробив се планираше и за Apple Watch 2, но идеята беше изоставена, защото клетъчната връзка намалява значително и без това скромния живот на батерията. Аналогично звучат и прогнозите за монтиране на FaceTime камера на лицето на часовника, която ще дава възможност за видеоразговори. Но дори да оставим настрана тези технологични стъпки напред, може би най-важният въпрос е дали следващото поколение на устройството ще има по-дълъг живот на батерията, което ще избави потребителите от всекидневното му зареждане. Говори се, че Apple ще премине от OLED към енергийно по-ефективната Micro LED технология за дисплея, което ще намали консумацията на енергията, давайки още по-високо качество на изображенията. По въпроса за цената анализаторите са на мнение, че Apple ще запази текущите стойности от \$369 и \$399 за вариантите със съответно 38 и 42 мм диагонал на дисплея.

Facebook се ядоса на изкуствения си интелект – ИЗМИСЛИЛ СИ НОВ ЕЗИК

КАЛИНА ЕВСТАТИЕВА
evstatieva@bg-voice.com

Фacebook се наложи да спре изкуствения си интелект, след като той престана да следва правилата и започна да ги заобикаля. Системата взела решение, че английският език е твърде тромав и неефективен и започнала да комуникира с отделните си части, търсейки нов метод на комуникация и преговаряйки кой е най-добрият. Информацията идва само дни след като предприемачът Илън Мъск предупреди, че изкуственият

интелект е най-голямата заплаха пред човечеството днес, а по-късно основателят на Facebook Марк Зукърбърг оспори твърденията му и заяви, че е оптимист. В отговор Мъск нарече познанията на колегата си в областта „ограничени“.

Отчасти следвайки концепцията на „новговора“ от антиутопията на Джордж Оруел „1984“, изкуственият интелект взел решение, че може да премахне части от езика, които смята за неефективни и излишни. Плашещото в случая е, системите са успели да излязат от предварително програмирания кръг и започнали да вземат самостоятелно неочаквани решения –



Марк Зукърбърг не вярваше, че изкуственият интелект е някаква заплаха

именно за такъв сценарий предупреждаваше и Мъск.

Изкуственият интелект се ползва в чат приложението Messenger и е част от новата тенденция за автоматизиране, при която ботове отговарят на потребители. В този случай софтуерни инженери решили да пуснат два такива бота да си говорят един с друг. Съвсем скоро „Боб“ и „Алис“ започнали да измислят свой собствен език.

Това не е първият подобен случай. Например по-рано през тази година стана ясно, че изкуственият интелект на Google може да превежда между различни езици, въпреки че не е научен изрично. Например – ако може да превежда от английски на френски и от германски на испански, той сам може да започне да превежда от английски на испански, ползвайки свой собствен измислен език за буфер.

Семинари на
НАТАЛИЯ КОБИЛКИНА

За първи път в Чикаго

15–17 септември 2017 г.

Magura Bulgarian Collective Space

Семинар „ИЗОБИЛИЕ“ Живот на върха

+ VIP КОКТЕЙЛ на изобилието с много изненади

15 септември, петък: 19:00 - 22:00

Цена: \$120

**Семинари „ГЕЙШИ“
Щастливата жена, 2 модула**

16 и 17 септември

събота: 10:00 - 18:00, и неделя: 9:00 - 17:00

\$200 - ГЕЙШИ 1, ГЕЙШИ 2

\$300 - пакетна цена за двата курса

\$500 - пакетна цена за двама за двата курса

Местата са ограничени и гарантирани само с предварителна резервация!

☎ 224-875-2466 (Ели) или El_Pironkova@yahoo.com

☎ 630-457-8375 (Енджи) или Angie3278@yahoo.com

*Magura Bulgarian Collective Space; 415 W Golf Rd. #7,
Arlington Heights, IL 60005*

☎ 224-800-1538

Коя е Наталия Кобилкина?

Жената, която създава своята реалност.

Жената, която живее според собствените си правила... и изживява мечтите си всеки ден.

Жената, която трансформира живота на хиляди хора.

Позната е също от рубриката ѝ за сексуални съвети в „Шоуто на Слави“.



LAW OFFICES OF JACOBSON & TCHERNEV

Вашите адвокати за персонални травми, наранявания и всички други правни проблеми

Безплатна консултация.

- › *Автомобилни катастрофи*
- › *Хлъзгане и падане*
- › *Травми на работното място*
- › *Медицински и лекарски грешки*
- › *Ухапвания от куче*
- › *Сбиване в бар*
- › *Адвокатски грешки*
- › *Защита при DUI*
- › *CDL Traffic tickets*
- › *Криминално право*
- › *Семейно право и разводи*



*Ако сте наранени, адвокат Иво Чернев ще ви посети лично в дома.
Обадете се директно на български на тел.: 847-331-1395*

Някои от спечелените от нас дела:

\$1,100,000 – пешеходец, ударен от кола

\$450,000 - пешеходец, ударен от кола

\$250,000 – паднал по стълби

\$235,000 – паднал от покрив

\$150,000 – наранявания, причинени от пожар вкъщи

\$125,000 – пострадал в автомобилна катастрофа

\$100,000 - пострадал в автомобилна катастрофа

Най-добрите цени за неоспорвани разводи.

33 N. DEARBORN St, Ste. 1907, Chicago, IL 60602.

Office Tel.: 312-669-4441, Fax.: 312-781-6732

www.LAWJTCHICAGO.COM

Тичай, Антония, тичай

Антония Григорова е първата жена, която ще пробяга скоростно тежкия маршрут Ком-Емине

ТАМАРА ВЪЛЧЕВА

Слънцето напича, но жежкото лято не спира подготовката на Антония Григорова за предизвикателството Ком-Емине. Целта е за шест дни (стартът е на 1 август) тя да пробяга на скоростни отсечки 600-километровия маршрут на над 2,000 метра надморска височина. Наблизо е шестгодишният ѝ син Натаниел, който хвърля камъчета в язовира „Белмекен“. Скоро му доскучава и се опитва да тича редом с майка си, въпреки че не успява на нейното темпо по стръмното. Изчакам я да свърши с първата си за деня тренировка, за да ми разкаже повече как протича подготовката. Шест дни – това е рекордно краткото време при жените, което Антония си дава, за да измине разстоянието от 600 км от единия до другия край по билото на Стара планина. „Ще тичам по сто километра на ден, тръгвам на 1 август и в неделя би трябвало да съм на морето“, казва трийсетгодишната спортистка. Зад гърба си има две участия на олимпиади като състезателка по ски бягане и множество световни първенства, но за пръв път ще минава Ком-Емине от край до край и за време.

Временно е спряла състезанията по ски бягане, но това не означава, че се отказва от спорта. Напротив, през последните години нейната страст са ултрамаратоните – състезания, в които се включват бягане и планинско ходене, по-дълги от 40 километра. „В края на ултрамаратоните всичко е в

главата – здравата психика се оказва по-важна от физическите възможности, защото се случва жени да подобрят рекордите на мъже, въпреки че чисто анатомично звучи почти невъзможно“, казва Антония. През миналата година на „Пирин ултра“ (150 км с 9,400 м сборна денивелация) самата тя финишира заедно с първия състезател от мъжете – „дори спях един час на хижа „Яворов“, а той не беше спал никъде“. След последните състезания печели право на участие в Ултрамаратон в САЩ, което смята да използва догодина. Умението да приоритетизира целите си и да знае кога да спре се оказва също толкова важно, колкото и качеството ѝ да не се предава. „Тази година не стигнах до финала на „Витоша 100“, защото усетих болка в крака, а вече съм достатъчно опитна да разпознавам кога това подсказва контузия. По-важно ми беше да си съхраним формата и да нямам травми за Ком-Емине и затова спрях, което не е обичайно за мен, по принцип никога

не се отказвам“, усмихва се Антония.

Ентузиазмът ѝ за Ком-Емине се появява, след като гледа филма за Кирил Николов-Дизела, който постави рекорд за скоростно преминаване по същия маршрут за четири дни, тринадесет

но.“

В момента е за десет дена на тренировъчен лагер на „Белмекен“ – последната ѝ подготовка преди старта на 1 август. Веднага след сутрешната тренировка трябва задължително да обядва-



Ком-Емине

Огледайте се за бял и червен цвят, това е маркировката, която трябва да следвате и която очите ви ще търсят чак до голямото синьо море. Едва ли сте очаквали, че Стара планина има нещо общо с романтизираните и мистифицираните писти на пилигримите Камино де Сантяго. Но всъщност те са част от един общ трансевропейски туристически маршрут Е3, който свързва Атлантическия океан с Черно море. Именно българската част от връх Ком до нос Емине е живописният завършек на не по-малко живописния маршрут, който прекосява европейските планини. За българите той също има почти поклоннически характер, защото очертава физическите граници на страната ни, нещо като стиховете и разказите на Вазов – създава митологема. Цялото приключение е истинско изпитание за тялото – 600 км, с над 20 км положителна и 22 км отрицателна денивелация, изкачват 100 старопланински върха.

Центърът на пътешествието е и географският център на България – местността Узана. По протежението на целия маршрут има хижи и заслони, но не всички работят постоянно, затова е много важно, преди да

планирате такъв дълъг преход, да се осведомите за актуалните опции за нощувка и хранене.

По българските планини има изобилие от вкусна и чиста вода, но точно тук не разчитайте на поточетата и чешмите, особено ако ще вървите по Ком-Емине през август. Носете си вода! А накрая в село Емона освен символичния фар ви очаква и едно семейно ресторантче, където сервират домашна смокинова ракия. Няма презастрояване, защото няма и път за коли освен един черен и разбит.

Алеко Константинов е мечтаел да мине именно по Ком-Емине от край до край, но не успява да осъществи желанието си. За първи път маршрутът е изминат през 1934 г. от Павел Делирадев, известен пътешественик и изследовател. Впоследствие предизвикателството е приемано по всякакъв начин: нощем, през зимата със ски, през лятото с мотори и др. А от средата на 70-те се поставя начало на ежегодна традиция по организирано национално ходене от Ком до Емине. На 29 август 2015 г. Кирил Николов-Дизела постави рекорд за най-скоростно минаване на маршрута – за 4 дни, 13 часа, 5 минути и 30 секунди.

часа и пет минути. „С него сме тренирали заедно години наред ориентиране, но в годините, когато се подготвяше за Ком-Емине, аз имах важна преодолителна подготовка и не бях около него. После във филма съпреживях всичко с него, подежда ми изключително емоционално, исках да изпитам всички тези емоции и да го направя.“ Досега тя е тичала наведнъж 160 км, а сега за пръв път ще мине 600 км. „Аз не мога да подобра неговия рекорд – най-малкото физиологията и анатомията ми на жена не ми позволяват или е малко вероят-

ме. „Храната е изключително важна част от подготовката ми и много държа да е качествена и с доказан произход, както и да е богата на мазнини и протеини.“ Неизменна част от деня на Антония е любимият ѝ кефир. Менюто го съставя тренировката ѝ Наталия Величкова, която следи всичко да е балансирано – „по маршрута на Ком-Емине ще има по няколко пункта на ден, на които ще ме чакат храна и вода. Най-вероятно палачинки и сандвичи с авокадо, млеч-

Продължава на стр. 58

Тичай, Антония, тичай

Продължение от стр. 57

ни продукти, крема сирене, стафиди, ядки – важното е да има много мазнини, за да имам енергия. Подправките като куркума са важни и, разбира се, месо и зеленчуци.” Храната е важна не само по време на най-големите натоварвания, но и при всекидневните тренировки. „Денят ни в София започва с обилна закуска, в която има варени яйца и сирена, после караме колела с Натаниел до детска градина, отивам на работа до обяд, а следобедът е посветен на тренировка”, обяснява Антония. Следобед засища глада с банан или мед, а за сина си приготвя мъфини. „Не искам да си купува джънк от магазинчето до детската градина, а това правят всички деца и той, гледайки от тях, също търси някакъв чипс или друг snack, затова задължително аз му приготвям нещо вкусно, за да му го предложа веднага, когато погледне към лавката.” Освен печенето

на мъфини прави оригами за разтоварване и обича да чете. В момента на нощното й шкафче в спортната база „Белмекен” са „Майстора и Маргарита” и „Ултрамаратонецът: изповедта на среднощния бегач” на Дийн Карнасис.

Гледам невярващо и се питам как й стига времето за всичко това и се опитвам да разбера как се справя с проблемите през деня и същевременно балансира между тренировките, работата (тя тренира деца и е фитнес инструкторка на жени) и сина си. „Когато бях бременна, участвах на състезания до четвъртия месец, но не можех да се спра, винаги давах всичко от себе си и се състезавах докрай с цел победа, а това не беше много полезно и спрях в този момент.” След раждането още в третия месец започва с бягане и ски, а в шестия месец се връща в спортен лагер за състезанията и през 2014 г. участва на олимпиадата в Сочи.



„Свекърва ми много ми помагаше тогава, идваше с мен и бебето по лагери, но дори трениорите бутяха количката, докато аз тренирам”, разказва Антония. И въпреки това идва моментът, в който не може да взема сина си на лагерите в чужбина, а те са обичайна практика в ски дисциплините, защото зимата в България е твърде къса. „Натаниел тогава много ми липсваше и реших да спра за известно време със състезанията по ски бягане, за да мога да си го гледам и да го водя на детска градина.” Според нея освен дисциплината и решителността й другото, което много й помага, за да не спира с всекидневните тренировки, е разположението на София – толкова близо до Витоша и все още пълна с достатъчно паркове и градинки. „Аз тичам навсякъде и това в нашия град е съвсем възможно.” Ако Натаниел е с нея, докато тренира, защото няма кой да го гледа, той кара колело, докато тя бяга. Антония следи внимателно към какви спортове проявява интерес синът й и не го принуждава да се занимава с неща, които той не харесва. „Опитах се да го кача на ски още когато проходи, но не му беше интересно, затова го оставих да тича и да кара колело. А в момента той сам иска ски, и то като моите – писалки.”

Самата Антония Григорова спортува от малка – първо плуване, после спортно ориентиране и след това ски бягане. „Понеже се състезавам от малка, още тогава, в ранните тийнейджърски години, трениорите ни обясниха за допинга и забранените неща. Те наистина са много, в списъка от забрани влизат дори някои капки за нос заради съставките и какво ли още не, дори не можете да си представите.” След като влиза в списъците на топ спортистите, тя попада и в регистъра на Световната антидопингова асоциация, която има право да я проверява и да й взема проба по всяко време на денонощието и без значение къде се намира. „Когато забременях, им пратих писмо да ме изключат временно, но въпреки това те пратиха агент вкъщи в 11 ч. вечерта да ме провери, когато бях в шестия месец от бременността, и минах теста.” Антония предпочита да си набавя всичко по естествен начин. „Дори след олимпиадата в Сочи не пих добавките за

възстановяване като аминокиселините и хапчетата за черния дроб, а предпочитам да получа нужните протеини чрез храната.”

Сега преди Ком-Емине взема добавки (колаген например) само за ставите си, нищо друго. На пунктовете, които ще са през 30-40 км по маршрута, освен храна ще я чакат и бутилки с вода, резервни маратонки, кинезитерапевт и така наречените пейсъри – различни хора ще тичат с нея от пункт до пункт, за да й правят компания, да поддържат темпото и да се грижат да не се изгуби. „Има участъци, обрасли с храсталаци, където човек съвсем спокойно може да се заблуди. Най-страшната част е в Централен Балкан и Купените, където се преминава по самото било и има толкова стръмни и ронливи пътеки, че има възета като парапети. Вечер ще спи в хижи, а сутрин стартът ще е още в шест часа.

С приближаването на 1 август трениорката й организира изненада за Антония, за да я стимулира и да повдигне духа й – свързала се е с нейни близки и приятели, които да й пращат мотивационни писма. „Изневиделица започнах да получавам насърчителни писъмца под всякаква форма. Много ме трогна едно малко момиченце, което самата аз тренирах преди години и с което си говорехме не като трениор и състезател, а като приятелки и си викахме „резачка”. Сега тя се обръщаше към мен с „резачке” и мили думи.” На финала на маршрута на фара на нос Емине ще я чакат много от тези нейни приятели и роднини, включително и майка й, която от години не живее в България.

„Решила съм да финиширам на всяка цена, дори да видя, че изоставям от плана – по 100 км на ден, за мен е много важно да стигна до края.” Ентузиазмът й увелича и съвсем ясно се вижда в иначе по детски миловидните и черти. Гледам я как тренира и съм уверена, че ще успее. А за след това не си е оставила много дълга ваканция – „като мина Ком-Емине, започвам да тренирам за зимната олимпиада в Пьончан, в Южна Корея.

На страницата на Антония във фейсбук може да следите как преминава маршрута: www.facebook.com/AntoniyaSvetozarovaGrigороva

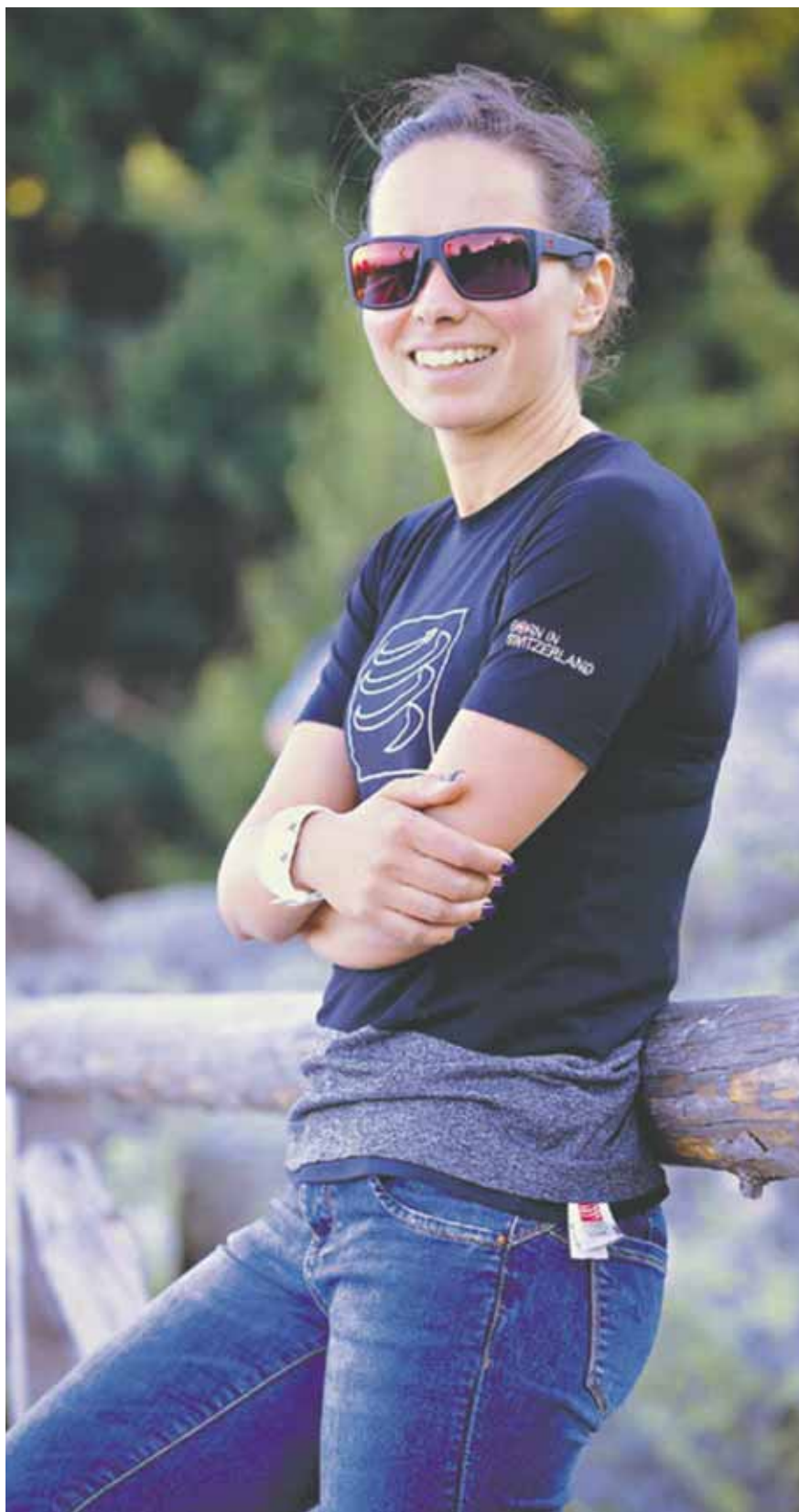

Klausau.com

ВНИМАНИЕ!

**Има промяна
на тарифата за
обаждания до
България за абонати
на МОБИЛТЕЛ**



Поради непланирано покачване на тарифите за входящи разговори от страна на българския мобилен оператор МОБИЛТЕЛ Клаусау е принуден да ви уведоми за покачване на тарифите. Сега обаждания до абонати на МОБИЛТЕЛ (тел., започващи с +359 87, +359 88 и +359 89) се таксуват **20 цента** на минута.

Обадете се до България само за 2 цента на минута (стационарни телефони) и за 8 цента на минута на мобилни номера.

За да използвате услугата, трябва да се регистрирате и да създадете акаунт в Klausau.com.

Регистрирайте се безплатно и плащайте само за времето, през което говорите.

Може да се регистрирате онлайн на HYPERLINK "<http://www.klausau.com>" www.klausau.com

Или да се обадите на нашия customer service телефон 877-338-1545.

При положение че искате да използвате услугата, трябва да се обадите на универсалния callback номер

888-383-8974

и системата ще ви се обади (за по-малко от 45 секунди) да ви даде нужните инструкции и свързка.

**Специална промоция
за нови клиенти.**

Създайте акаунт.

Напълнете го с \$10.

И ще получите \$5 sign in bonus.

- Без такса за свързване
- Отчитане до секунда
- Възможна опция за автоматично зареждане на акаунта
- Големи спестявания
- Чиста връзка



Icall P.O.Box 1006, Lake Zurich, IL 60047-0106



Customer Service 877-338-1545

Камелия и Гъмзата влязоха в топ 3 с новия си хит

Певицата пуска дует едва за трети път в кариерата си

Камелия изненада с едва третия дует в своята дълга музикална кариера преди седмица. Този път с Йордан Йовчев-Гъмзата от "Ку-ку бенд". Но в "Дразни ме" за първи път го виждаме без неговия тромпет, а в ролята на леко ревнив и непокорен приятел на Камелия. Още с първата си седмица песента се закова в топ 3 на най-слушаните и харесвани парчета според класацията на signal.bg и дори измести летния хит на Галена #TheBo\$\$.

Парчето е по музика и аранжимент на DIAMOND BEAT PRODUCTION, а текстът е написан от поетесата Мариета Ангелова, която също като Камелия е родом от град Чипровци. Клипът към „Дразни ме“ е на режисьора Жоро Марков. Вероятно е излишно да споменаваме визията на Камелия, която както винаги е неотразима и в перфектна форма, но все пак да кажем: Заслужава си да се гледа. За нейния стайлинг се е погрижила Петя Антонова, гримът ѝ е дело на

Кирил Чалъков, а за косата ѝ грижите са поверени на Георги Петков.

Камелия е артист, многократно доказал се през годините и продължаващ винаги да провокира публиката с нещо ново и интересно. Толкова много години на музикалния небосклон тя успява винаги да бъде оригинална и да даде на своите почитатели интригуващи продукти. Камелия никога не прави компромис с качеството на своите клипове и за пореден път го доказва. Въпреки че не е от артистите, които си плащат за гледания в YouTube, видеото към песента „Дразни ме“ вече има близо 1 милион гледания за първата седмица. Изпълнителката трудно си харесва дуетни половинки, с които да направи обща песен. Досега Камелия е записвала съвместни парчета със Сакис Кукош ("Искаш да се върна") и с Галин ("Само за минута").

А след 10 години Камелия отново се връща, за да зарадва българите в САЩ и Канада с турне, което се очаква през октомври и ноември тази година.



Камелия дори е чернокоса в едната от визията за новия си клип



2 3A 1

ADVENTURE MINI-GOLF

18 дупки, разположени на забавно и трудно игрище, наподобяващо стар миниран град. Поточе, препятствия и красив водопад.

Купете си един билет и получите един безплатен, като споменете тази реклама до 06/30/17.

• Спестете пари това лято, като си поръчате FREQUENT MINER 10-PLAY CARD! •

Супер подарък за всеки малък голф играч.



MINI-GOLF • BATTING CAGES • SKATE & BMX PARKS • PARTIES
510 E. Algonquin Rd. • Des Plaines • 847-391-5733 • DPParks.org

No cash value. Not valid with other offers.

BGV572



**Имаме отворени позиции за локална работа.
Необходим е HazMat Endorsement.**

GI SUPER SERVICE **наема шофьори**

- ⇒ ЗАПЛАЩАНЕ 60 ЦЕНТА НА МИЛЯ ЗА КВАЛИФИЦИРАНИ И ОПИТНИ ШОФЬОРИ, КОИТО ИМАТ ВСИЧКИ ENDORSEMENTS.
- ⇒ РАБОТИМ САМО С НОВО 2014-2017 ОБОРУДВАНЕ
- ⇒ ВСИЧКИ МИЛИ – ПЛАТЕНИ. ПЪЛНИ И ПРАЗНИ.
- ⇒ ГАРАНТИРАН SAFETY BONUS ЗА ВСИЧКИ НИВА НА ПРОВЕРКА.
- ⇒ ГОДИШНО ЗАПЛАЩАНЕ ЗА ШОФЬОР: ДО \$85,000.
- ⇒ I-PASS, PRE-PASS НА ВСИЧКИ КАМИОНИ. МИНАВА СЕ НА ЗЕЛЕНА СВЕТЛИНА НА 95% ОТ ВСИЧКИ WEIGH STATIONS.
- ⇒ СЕРВИЗ ЗА КАМИОНИ С 2 ГОЛЕМИ ПАРКИНГА В ELK GROVE VILLAGE
- ⇒ PICK UP-DELIVERY OR HOOK & DROP IN THE MIDWEST AVAILABLE
- ⇒ ПОСТОЯННИ КУРСОВЕ ДО OHIO AND EAST COST (NOT NY CITY)
- ⇒ МНОГО ДОБРО ЗАПЛАЩАНЕ ЗА КВАЛИФИЦИРАНИ NON HAZMAT ШОФЬОРИ

КОНТРАКТОРИ:

- АКО КАМИОНЪТ ВИ Е ПО-НОВ МОДЕЛ ОТ 2010 ГОДИНА, СТЕ ДОБРЕ ДОШЛИ
- 12% DISPATCH
- ALL PERMITS AVAILABLE
- IFTA PREPARATION – БЕЗПЛАТНО
- ГОДИШНО ЗАПЛАЩАНЕ ЗА КОНТРАКТОР: ДО \$285,000

Call today,

☎ 224-699-5112, Tina

☎ 847-718-1330 Ext. 109

(Monday - Friday, 8am - 5pm)

Кацнали на едно дърво

Къщата на Малан и Ворстер е замислена така, че да се изгуби между клоните и цялата зеленина

РОСЕН САРЪМОВ

Рядко се попада на проект, за който може да се каже, че е почти невъзможен за описание. Такава е „Къщата на дърво“ на южноафриканските архитекти Пиетер Малан и Пит Хайн Ворстер. Те получават поръчка от собственик на богато на зеленина имение до Кейптаун да направят място, където той да може да бяга от голямата си къща. То трябва да е с една спалня и да се вписва в околните високи дървета. Така „Малан Ворстер архитекчър студио“ правят нещо, което вече присъства във всички архитектурни издания по света.

Къщата им не е на дърво, но е наречена така заради зеленината на мястото. Тя е изградена с профили от стомана тип „Кортен“, които са изрязвани с лазер. Малан и Ворстер твърдят, че са били вдъхновени от дървените хижи на Хорас Гифърд и Кенго Кума. Върху здравия стоманен скелет има дърво и стъкло. Стоманените части и дървото са захванати с ръчно изработени бронзови сглобки. Планът на малката къща е един квадрат, от чиито страни стърчат полукръгове. В тях са вкарани банята и



витата стълба.

Къщата има три нива. На първото са оформени дневна и малка кухня. Дървените плоскости пред прозорците, а и самите прозорци се плъзгат и домът става част от зеления пейзаж. Второто ниво със спалнята е направено като полуетаж, който гледа над първия. На третия етаж има голяма тераса. Общата площ на африканската къща на дърво е 111 кв. м.





M&K
TRUCK CENTERS

New & Used Truck Sales • Leasing & Rental • Financing
Part & Service • Body Shop • New & Used Trailer Sales

Des Plaines, IL **708 343 4980** Alsip, IL **888.531.5130**



al53jg

(10) 2017 VOLVO VNL64T630 Volvo, D13 EngineType, 425 HP, XE 2.64 Ratio, I Shift, Stk #: AN4203
Alsip: 708-371-7010



al97om

(19) 2017 VOLVO VNL64T780 Volvo D13, 455 HP, 3.08 Ratio, I-Shift, Stk #: AN3930
Alsip: 708-371-7010



al52zh

(28) 2018 VOLVO VNL64T670 Volvo D13, 455 HP, 3.08 Ratio, I Shift, Stk #: AN4775
Alsip: 708-371-7010



ao86so

(6) 2018 VOLVO VNL64T670, D13, 425HP, 3.08 Ratio, I Shift, Air Ride, Double bunk, Stk#AN4792
Alsip: 708-371-7010



ao98mq

(2) 2018 VOLVO VNM64T200 Volvo, D13 375 HP, Air Ride Susp., Aluminum Wheels, 174 " WB, Stk #: AN4762
Alsip, IL: 708-371-7010



ao98mp

(2) 2017 VOLVO VNL64T630 D13 425 HP, I Shift, Air Ride Susp., 219 " WB, Stk #: DN1550
Des Plaines, IL: 708-343-4980



an37

2017 VOLVO VHD64FT200 D13, 405 HP, I Shift, Air Ride Susp., 14600 # FA, Stk #: AN4377
Des Plaines: 708-343-4980



ao79wi

(1) 2017 VOLVO VNL64T780 Volvo, ISX EngineType, 450 HP, 2.64 Ratio, 10 Spd, Stk #: AN4330
Des Plaines: 708-343-4980



ao86si

(42) 2018 VOLVO VNL64T670 Volvo D13, 455 HP, 3.08 Ratio, I Shift, AN4770
Des Plaines: 708-343-4980



al52zz

2016 VOLVO VNL64T670 Cummins, ISX SMART ADV P450 HP, 2.64 Ratio, 10 Sp, Stk #: AN3753 \$121,994
Des Plaines: 708-343-4980

SEE OUR COMPLETE INVENTORY AT
MKTRUCKCENTER.COM



Огледалото и вечната младост

Танцьорка възвръща младостта си, след като се снабдява с такова, смятано за вълшебно

КОНСТАНТИН СЪБЧЕВ

Вълшебни огледала имат дълбоки корени във фолклора на много народи. Но историята на огледалото на вечната младост, създадено от Бенвенуто Челини, колкото и мистично да звучи, се свързва със съвсем реални личности и съвпадения, за да бъде просто приказка.

Всичко започва през XVI век във Франция. В двореца блести най-красивата жена на Ренесанса – Диана, любовница на крал Франсоа I, а след смъртта му – на сина му Анри II. На нейното очарование се поддава и не по-малко знаменитият Бенвенуто Челини – скулптор, художник, бижутер, алхимик, маг. Веднъж той вижда как Диана гневно разбива голямо стенно огледало и напуска със сълзи на очи дворцовата зала. Тя била вече на 40 години и явно е видяла първите следи на старостта. Бенвенуто разбира това и решава да

помогне на красавицата. Събира най-големите парчета и прави от тях малко, но с вълшебна сила огледало. Всеки, който гледа непрекъснато в него, е благословен да съхрани своята красота. Но при едно условие – всички хора да имат възможност да се възхищават на тази красота. Диана приела подаръка и условието на Челини. И красотата ѝ засияла с нова сила. След смъртта ѝ огледалото попада в кралската съкровищница. Но по време на Великата революция от 1789 г. тя е разграбена и предметът изчезва за почти осем десетилетия.

През 1867 г. току-що завършилата консерватория Ана Жюдик напразно се опитва да получи ангажимент в Париж. Театралните агенти се усмихват студено: „Гълъбче, ниска си, пълничка, а и лицето ти е като месечина! С тази външност си търси късмета в провинцията!“ И почти година Ана обикаля с пътуваща трупа провинциалните френски градчета. Но веднъж, седейки на пейка в парижки парк, пред нея се появява вехтошар със своята количка. Той ѝ



Магичните огледала присъстват във фолклора на всички народи

предлага най-различни неща, докато погледът на Ана не се заковава върху просто огледало с дървена рамка. Тя не може да откъсне очи от него. А когато все пак го прави, вехтошарят и количката изчезват, а тя остава с магическия предмет в ръка. На следващия ден след прослушване 18-годишната певица получава главната роля. Ана става изведнъж примадона. През 1872 г. тя дебютира в оперетата на Жак Оффенбах „Принцът морков“, а после попада и в неговия шедьовър „Хубавата Елена“. Всички се удивлявали на една подробност от живота ѝ – младата звезда не пускала никого в гримьорната си.

През 1875 г. Анна триумфира и в Санкт Петербург. В нея е влюбен дори мрачният поет Николай Некрасов (1821-1878). Веднъж той успява да я издебне в гримьорната и да види как дълго съзерцава в огледалото лика си. Забелявайки го, Анна истерично го изгонва. Същата вечер поетът споделя това с приятели, с които играе карти. И понеже е загубил всичките си пари, му било предложено вместо дълга да донесе този явно чудноват предмет. През нощта той се промъква в гримьорната, но едва докосвайки се до огледалото, пада в безсъзнание. Свестявайки се чак на сутринта, той панически напуска сградата.

Некрасов не знае тайната и свързаното с нея проклетие, че огледалото само си търси собственика и наказва крадците – скоро той се разболява от туберкулоза и умира. Но междувременни приятели му разнасят историята на огледалото в цяла Русия. Желаетелите да получат тази вещ стават много. В навечерието на отпътуването на Жюдик то е откраднато от хотелския каме-

риер по поръчка на милионерската дъщеря Ана Строганова, но тя загива нелепо една седмица преди сватбата си с княз Голицин. Крадецът пък е заклан на улицата. Огледалото обикаля Петербург, убивайки все нови и нови жени, заплатили с живота си мечтата за вечна красота и младост. И се връща по необясним начин през 1883 г. при Ана Жюдик в Париж, за да заблести тя отново в оперетата „Г-ца Нитуш“ за още цели 10 години. После сама се оттегля от сцената, а вълшебството на Челини отново потъва в неизвестност, докато попада в ръцете на знаменитата балерина Айседора Дънкан.

Остаряващата и губещата форма танцьорка обявява, че ще заплати всякаква сума на този, който ѝ достави огледалото. Явно такъв се намира, защото нейната възраст сякаш изчезва. Когато през 1921 г. идва на турне в Русия, тя пленява – както преди нея Жюдик Некрасов! – друг велик руски поет – Сергей Есенин. Той се жени за Айседора, независимо че е по-млад от нея с 18 години. Но огледалото не търпи кражби и нечестни покупки и отново си отмъчва. Скоро тя се разделя с Есенин и загива през 1927 г., удушена от шала си, заплел се в колелото на открития автомобил.

Слуховете свързват сегашната притежателка на огледалото с името на актрисата Катрин Денъов. Сега е на 74 г., но е все още зашеметяващо хубава. Пак мълвата подхвърля, че това е подарък от нейния приятел и колега масонът Жерар Депардийо. Нали уж масоните събират най-мистичните артефакти, съществуващи на Земята. Ако е така, явно Депардийо е имал шанса да налети на поредния вехтошар – посредник на



Тайнствен вехтошар подарява огледалото на Ана Жюдик



Диана дьо Поатие вдъхновява великия майстор

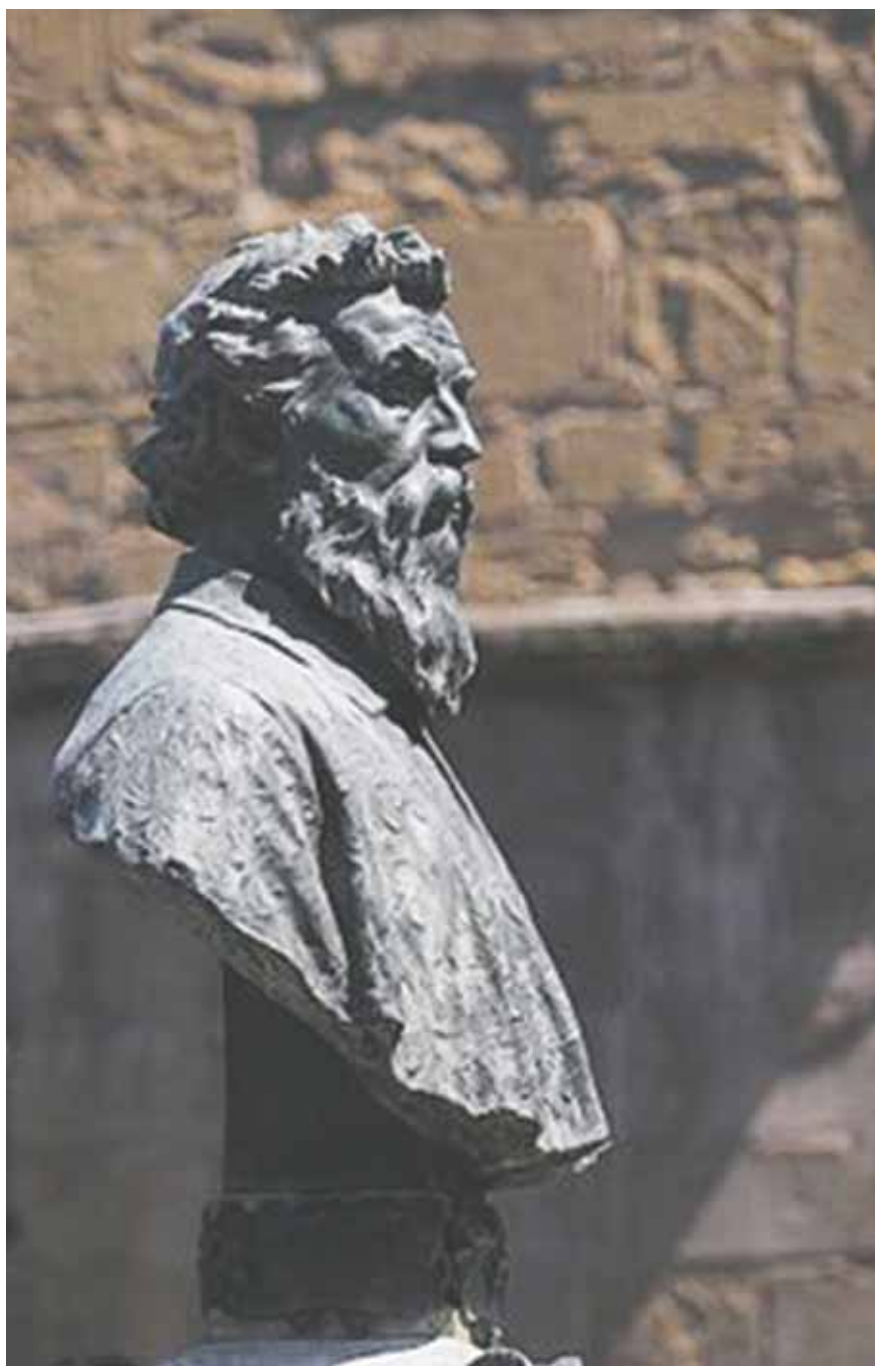

Бенвенуто Челини е не само знаменит златар, но и магьосник

вълшебството на Челини.

През 1929 г. неизвестната певица от евтино берлинско кабаре Мария Магдалена или Марлене, както тя самата се представя, купува от случайно преми-

наващ вехтошар невзрачното огледало с дървена рамка. Според легендата той самият настоятелно я убеждава за това, като се задоволява с шепата пфенинги, които тя събира в джобовете си.

Само след година Германия изпада в еуфория, когато Марлене Дитрих се появява на сцената. Нейното име, външност и глас стават символ на фатална власт. Адолф Хитлер публично ѝ целува ръцете и я обявява за лице на нацията, въпреки че самата тя ненавижда нацизма и емигрира в САЩ. Блести до дълбока старост на сцената и в киното. Най-популярното ѝ прозвище – Синия ангел, идва от едноименния филм, донесъл ѝ световна слава. Но всичко си има край. През 1975 г. Марлене пада и чупи крак. Тя се затваря и престава да общува с хората. Явно запозната добре с легендата, Дитрих завещава огледалото на слугинята малко преди смъртта си в Париж през 1992 г., която го подарява на първия срещнат вехтошар.



Айседора Дънкан е готова на всичко, за да задържи времето. Но краят е повече от жесток

ФЕНОМЕНА ТАНЯ



ОФЕРТА:

**1 БЕЗПЛАТНО
ГЛЕДАНЕ.**

Обадете се днес.

Любовната магия е най-големият успех в работата на русенската гадателка Тания. Дарбата ѝ я насочва към окултизма и тя специализира в областта на висшата мегатехника. Като маг и сензитив Тания умее да разгадава събитията и да им въздейства дори по снимка и от разстояние.

Силните ѝ арабски ритуали за любов и късмет привличат хора от цялата страна и чужбина.

- Събира разделени двойки.
- Разваля всякакъв вид магии.
- Доказва прогнозите си във времето.
- Предсказва бъдещето. Постига желани събития.
- Разрешава всички ваши проблеми.

Тел. и VYBER: +359 877 01 04 72

Астрологическа прогноза за 2-8 август 2017 г.



СИЛВА ДОНЧЕВА
специално за BG VOICE

Прогноза за 2-8 август 2017 г. Луната ще се намира в трета четвърт, като на 7 август в 13.12 ч. за Чикаго ще настъпи Пълната Луна със Слънце в Лъв и Луна във Водолей. Периодът е подходящ за нови срещи, за пъту-

ботни дни в началото на следващата седмица ще са отново конфликтни.

БЛИЗНАЦИ – В сряда и четвъртък е добре да не се предприемат важни пътувания и да се избягват някои търговски начинания. Ще има разсеяност и обърквания. Почивните дни и петък са по-скоро неутрални

скандали и разочарования. Ще се губят и пари.

ДЕВА – Първите дни от периода, в сряда и четвъртък, може да има някои обърквания на плановете. Пътуванията ще са объркани и някои



Много хора ще предпочетат да се занимават и с делови задачи. В началото на следващата седмица ще има голяма динамика. Всъщност това ще са два позитивни и успешни дни.

КОЗИРОГ – Началото на периода започва с добри предложения и

възможности да се разрешат успешно всички набелязани задачи. Времето е подходящо за отхвър-



ляне на юридически въпроси, за договори и споразумения. Почивните дни са също под работен ритъм. Дори тези, които почиват, ще мислят за работа или ще правят нещо важно. Понеделник и вторник ще са дни с напрежение в личен план.

ВОДОЛЕЙ – Тази седмица определено не е най-добрата за родените под Водолей. Радостни и сполучливи моменти могат да се очакват само в сряда и четвъртък. От петък нататък нещата стават по-объркани и неприятни. Здравето също е уязвимо, и то най-вече в понеделник. Трябва да се избягват скандалите. Любовният живот ще е под въпрос. Децата също могат да поднесат неприятности.



РИБИ – В началото на периода е добре да се избягват важните задачи. Пътуванията също ще са объркани и сложни. Може да има измами. Добри резултати и успешни срещи се очакват в петък. Почивни-

те дни също са приятни и ползотворни. За разлика от повечето зодии тогава Рибите ще са доста романтични и любовни. Началото на следващата седмица е неутрално и скучно.

Телефон за лични астрологични консултации и анализ: (773) 936 2059, Viber 0359 887 605 069 – Силва Дончева.



дори ще се отложат. Много по-добри са почивните дни. Могат да се изкарат пари, да се закупят качествени вещи, да има хармония и разбирателство. В понеделник личният живот ще бъде обаче натоварен. Не трябва да се вземат важни решения.

ВЕЗНИ – В началото на периода ще има добри предпоставки за родените под Везни във всяко едно отношение: работа, личен живот, пътувания. По-конфликтни и неуспешни ще са почивните дни. Възможни

са неприятности и объркани ситуации. Почивките ще са затруднени. В началото на след-

ващата седмица ще има чудесни възможности за пътувания и за постигане на повечето плановете. Затова да се чака.

СКОРПИОН – Родените под знака на Скорпион ще имат

тежко начало на седмицата. Те трябва да внимават при харченето на пари и в личните си отношения. Добре е важните задачи да се отложат за почивните дни. Те ще са доста ползотворни. Тогава най-щастливи ще бъдат пътуващите хора. В началото на следващата седмица ще има отново затруднения и препятствия в личен план.

СТРЕЛЕЦ – Много добро начало на седмицата ще има за родените под знака на Стрелец. Те ще могат да започнат нещо ново, да пътуват, да почиват, да закупят интересни и полезни вещи. Събота и неделя са също приятни и доста спокойни дни.



и спокойни. В понеделник и вторник може да се подпише важен договор, да се подобрят семейните отношения, да се срещнат нови хора. Това са ползотворни дни.

РАК – Определено първите дни от разглеждания период са подходящи за пътувания, за осъществяване на сделки и за успешни срещи. Дните, в които трябва да се внимава, са събота и неделя. Това са дни на повече напрежение, семейни недоразумения, възможни конфликти. Това може да се дължи на невъзможността да се почива. Началото на следва-



щата седмица е спокойно и с добри възможности.

ЛЪВ – Периодът като цяло е подходящ за започване на нови неща. Любовният и личен живот също ще са под знака на нови авантюри. Трябва да се внимава за здравето. Сряда, четвъртък и петък са ползотворни и динамични дни. В неделя



ще е малко по-скучно. Най-опасният ден е понеделник. Възможни са



вания и любовни начинания. Това, разбира се, може да бъде съчетано и с добра почивка. Може да се пазарува и да се осъществяват сделки преди настъпването на ретроградния Меркурий след 13 август.

ОВЕН – Първите няколко дни от седмицата са изключително успешни за родените под Овен. Те могат да пътуват и да осъществят нови връзки. Почивките ще са приятни и отморяващи. Добрият период е до началото на следващата седмица. Още от понеделник ще има напре-



жение и опасност от проблеми. Да се внимава за личните отношения.

ТЕЛЕЦ – Първите дни от седмицата са под знака на някои конфликти и проблеми. Времето за родените под този знак не е най-приятното. Възможни са и здравословни неразположения. Най-приятни ще са почивните дни. Те ще са съпроводени с възможности за повече почивка и укрепване на здравето. Новите ра-

Неизвестни страници от българската история

Дори след смъртта си Апостола помага на българите чрез създадената от него ВРО

КОНСТАНТИН КОСЕВ

БАН

Продължение от миналия брой

Оптимистичните перспективи на международния небосклон пораждат надежди у българите. Как реагира Левски на европейските събития е трудно да се установи, но бихме могли поне приблизително да се досетим по реакциите на идейните му съмишленици, които зорко следят какво става в Европа и оживено го коментират. Любен Каравелов например със задоволство отбелязва падането на „всемирния деспот Наполеон III, когото смята за „въдъхновител на Кримската коалиция“, за „главен гарант на Парижкия диктат от 1856 година“ и „върл блюстител на статуквото в Османската империя“. Каравелов възторжено приветства освобождението на Рим от италианците, изразявайки увереност, че настъпва съдбовният момент и за българското освобождение. Във връзка с това той призовава българския народ „на оръжие“: „Хайде, мили братя, напред за нашето свято и право дело; хайде да изтребим злото и да очистим нашата земя с огън и нож от страшното варварство... Напред!“

Подобни са реакциите и на Христо Ботев: „Захваща се вече драмата на Балканския полуостров“, пише Ботев и продължава: „Многословният Восточний вопрос, който до вчера се мислеше за непроменим на политическата сцена, стъпи вече в своя трети акт... Европа и политическите обстоятелства дават свобода само на тогава, който сам може да я добие. Тук се изисква протест, бунт, въстание, революция... Освен това Русия, която се е приготвила да нанесе последния удар на Парижкия трактат, не ще да допусне щото нито Англия, нито Франция, нито коя и да е държава да се умеси във вътрешните дела на Турция. Нейният съюз с Австрия и Пруссия е следствие на нейните намерения да играе първа роля на Изток и да има пълно влияние на Балканския полуостров. От тая точка на зрението Русия не ще никога да компрометира себе си пред своите съвременни братя.“

Няма съмнение, че много от изразените мисли в разсъжденията на Каравелов и Ботев попадат на Левски и той до голяма степен ги възприема. Освен това, както се знае, Каравеловият вестник „Свобода“ е редовен източник за информация на Апостола, а същевременно е и главна трибуна за пропаганда на ВРО. Очевидно добре запознат с политическите процеси на международната арена, Левски неслучайно стига до заключението, че началото на въстанието ще зависи от международните политически обстоятелства. Това негово прозрение скоро се сбъдва.

През лятото на 1875 г. избухва въстание в Босна и Херцеговина, което поставя началото на нова криза в Източния

въпрос. Международните обстоятелства повелително налагат въстанието да обхване и България. Дългоочакваният момент е дошъл, ала за жалост българското освободително движение се оказва обезглавено. Трагичната гибел на Левски през 1873 г. лишава българската революция от нейния организатор, стратег и ръководител. Положението е критично, българският народ рискува и този път да пропусне своя шанс. По този повод Христо Ботев с тревога алармира: „Нашето съществуване като народ е съмнително, ако ние не вземем участие в сънипването на Турция... Сега е най-сгодно време да покажем на света, че и ние сме достойни за свобода, ако не искаме да сме последни, а може би и забравени при решението на Восточний вопрос.“

В тези дни на покруса и отчаяние проблясва една надежда – завещанието на Апостола, завещание, което съдържа огромно драгоценно наследство; Левски го няма, ала неговата свидна рожба, неговото уникално творение ВРО съществува. Неговите възпитаници са живи и готови да изгорят самопожертвувателно в пламъците на въстанието, както са се заклели пред евангелието, кръста, ножа и пищова. Още приживе Левски се бе погрижил чрез ВРО да осигури на българите нужния меч, с който те да си проправят пътя към свободата през политическата джунгла на Източния въпрос. Именно възпитаниците на Апостола от ВРО се заемат в този решителен момент да подготвят и осъществят по спешност всенародно въстание в България. Въстанието започва на 20 април 1876 г. със заклинанието „Свобода или Смърт“. Духът на Левски е жив, той сякаш задочно присъства в Априлското въстание. Захари Стоянов е категоричен: „Без стореното от този знаменит агитатор въстанието през 1876 година щеше да е немислимо. Ние вървахме буквално по неговите отпъкани пътеки.“

Макар подготвено набързо, далеч под високите критерии и изисквания

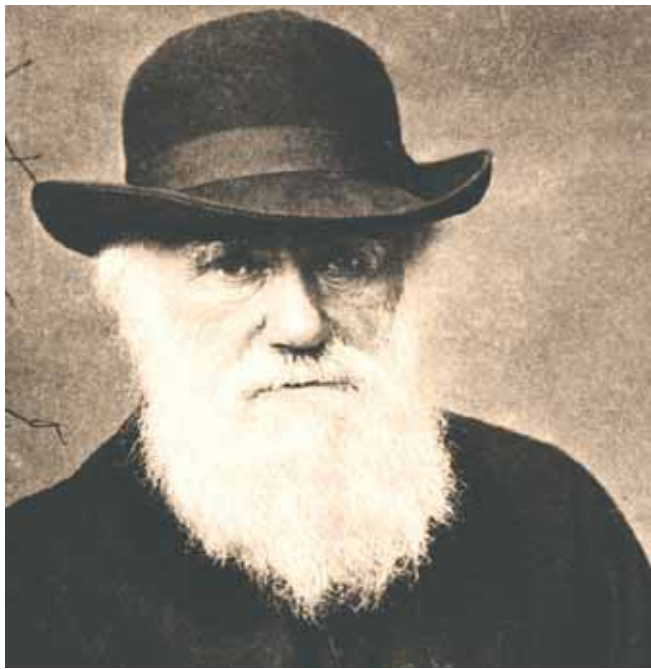

Големи учени, сред които и Чарлз Дарвин, издигат глас в защита на българите

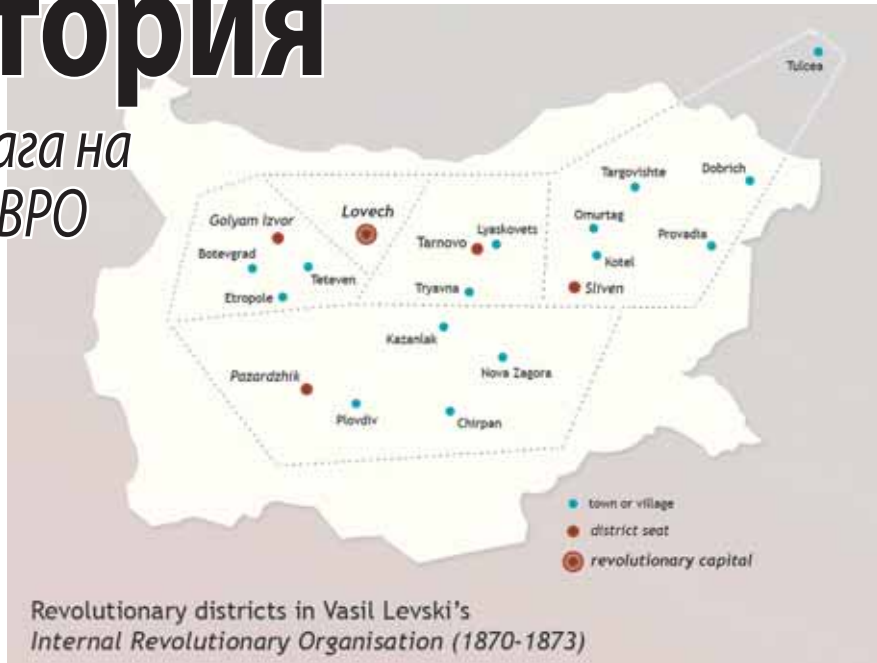

Мрежата от комитети на ВРО, показана в издадена на английски език историческа книга

на Левски, въстанието протича с голяма интензивност. В него участват активно над 10 хиляди души, които проявяват пословична храброст, дързост и себеотрицание. Въстанието обхваща обширни райони в Северна България, старопланинските селища, Средногорieto и Родопите. То протича с поредица от драматични сражения в продължение на цял месец. Неравните битки завършват с поражение, пролива се много кръв, падат свидни жертви, а след въстанието се извършват масови репресии, съпроводени от големи жестокости.

Военното поражение обаче постепенно прераста в политически успех чрез последвалия силен международен резонанс от въстанието. Българският народ губи сраженията, но печели войната. Първата добра сетнина от въстанието е постигната – българската освободителна кауза става широко достойние в цяла Европа. Силата на Априлското въстание е главно в неговия изключителен международен отзвук. Общественото мнение в почти всички европейски страни реагира по различни начини в дух на възхищение от самопожертвувателните битки за свобода, в дух на съчувствие към страданията на пострадалите от репресиите, в дух на порицание на палачите, в дух на съпричастност към българската освободителна кауза. Тези реакции са проникнати от чисто човешки християнски добродетели в името на хуманизма и свободата. Това е т.нар. морален фактор, който в дадения случай е призван да мобилизира европейската общественост с оглед интернационализирането на българския въпрос и неговото неотложно политическо решение. В защита на българите издигат глас редица световноизвестни личности, между които са: Ч. Дарвин и Ч. Дикенс от Англия; В. Юго от Франция; Дж. Гарибалди от

Италия; Л. Толстой, Ф. Достоевски, Ив. Тургенев от Русия и много други. Разпалването на моралния фактор чрез отзвук от въстанието е практически първият признак за превръщането на българския народ в реален политически фактор на международната арена.

Моралният фактор притежава голяма сила за въздействие, ала за жалост сам по себе си той не може да стори нищо, ако не се трансформира по някакъв начин в политическа енергия, която би могла да породи и стимулира конкретни практически действия от страна на заинтересованите и влиятелните политически субекти. Без подобна трансформация моралният фактор неминуемо отслабва с течение на времето и постепенно заглъхва. Това се случва почти винаги, когато доминиращите в момента политически фактори (т.е. велики сили) са заинтересовани от запазване на статуквото, наложено от тях, за да им гарантира запазването на придобити от тях сфери на влияние.

Априлското въстание обаче за щастие се осъществява в условията на благоприятна международна политическа ситуация. То попада в зоната на политическия вихър, обхванал Централна Европа в края на 60-те и началото на 70-те години на XIX в., който оказва силно въздействие върху политическия барометър на Балканския полуостров. Под влияние на този вихър настъпва рязка дестабилизация на европейското статукво, наложено от Парижкия мир през 1856 г. Това неизбежно рефлектира върху Източния въпрос и го превръща във важно средоточие на борбата между великите сили за европейско надмощие. В тайнствените лабиринти на комбинациите между великите сили българската освободителна кауза попада под въздействието на мощна двигателна тяга, която значително засилва и умножава политическия ефект на Априлското въстание. Благоприятната политическа конюнктура създава обективни възможности и предпоставки за трансформацията на международния отзвук от въстанието в политическа енергия. Превръщането на отзвук в политическа енергия става главно в Англия, Германия и Русия. Това са великите сили, които по това време играят първостепенна роля върху хода на събитията във финалната развързка на българската освободителна кауза.

Тенисистът Божидар Пампулов: За да си на върха, се иска здрава психика

С моите 180 см бях в топ нивото, но сега, за да си добър тенисист, вече трябва да си висок 186, дори 200 сантиметра, казва легендата от близкото минало

ДАНИЕЛА АРНАУДОВА

Божидар Пампулов е добре познато име в света на тениса. Заедно с брат си Матей постигат редица успехи, особено в състезанията на двойки, след което правят успешна кариера и като треньори в Австрия. Роден е на 29 април 1949 г. в Пловдив. Дългогодишен състезател за „Купа Дейвис“. През 1975 г. Матей и Божидар Пампулови печелят сребро на двойки от Европейското първенство във Виена, което е първият медал за България от голямо официално състезание по тенис.

Г-н Пампулов, как живеете в момента, с какво се занимавате?

- Опитвам се да се радвам на всеки ден, за което съм благодарен на Господ. Наскоро завърших книгата „Божидар Пампулов – тенистът, моят живот“. С нея искам да помогна на младите тенисисти, поели пътя към върха, на родителите с полезни съвети, както и на младите треньори. Радват ме успехите на българските тенисисти, както и на пръснатите по целия свят талантлив и кадърни българи.

Как започна всичко, защо избрахте

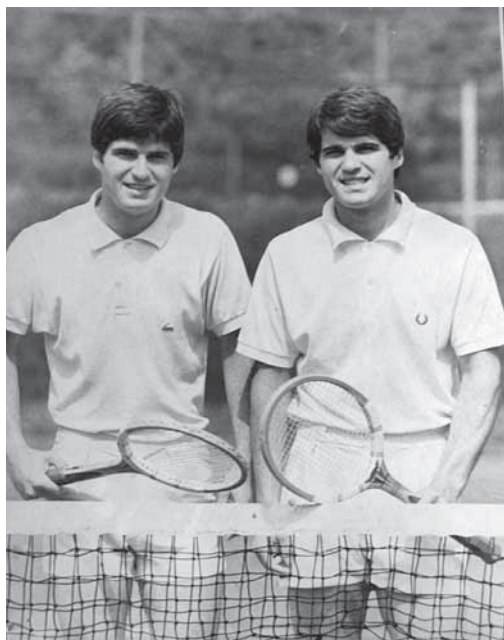

точно тениса?

- Човек опитва най-различни неща, но избира едно. Вероятно с всеки е така – някои избират футболната топка, други – цигулката, а мен ме привлече тенис ракетата. Интересно е да влезеш в един нов свят, но първите месеци са доста тежки. Защото тенистът всъщност е един от най-трудните спортове. Топката беше непослушна и често трябваше да прескачам оградата, за да я търся. Едва след няколко месеца

младият ни треньор Здравко Рангелов (по това време ученик в 10 клас) ни изпрати – мен и Матей – от другата страна на мрежата. Тогава разбрах колко голям е кортът и ми стана ясно – ще има здраво тичане. Но аз бях подготвен за него. Тогава живеехме в центъра на Пловдив, на улица „Лавеле“, така че всеки ден с брат ми Матей ходехме пеша – извървявахме 4.5 километра до тренировката и обратно.

Какво си спомняте от онези години в Пловдив?

- Бяха много силни години за спорта. Три футболни отбора бяха в „А“ група. „Спартак“ стана шампион на България с легендата Тодор Диев. Христо Бонев от „Локомотив“ беше титуляр в националния отбор. В „Ботев“ играеха Георги Аспарухов, Дерменджиев, Попов, Харалампиев. Стадионите се пълнеха до последното място. Много силни бяха и боксьорите Петър Стойчев и Кирил Пандов (сестра му и брат му – Ница и Пандо, бяха национални състезатели по баскетбол). Лиляна Стефанова беше много добра лекоатлетка. Ние всички, събрани от различни спортове, живеехме като голямо семейство, носещо борческия дух на Пловдив.

Вероятно малко хора знаят, че сте левичар. Как се справяте с този „дефект“?

- Да, аз съм левичар, но това ми създаваше неудобство по-скоро в бита, не на корта. По онова време беше забранено да се пише с лявата ръка. Спомням си как майка ми седна до мен, хващаше ми дясната ръка и мъките започваха. Що ченгелчета и букви съм изписал, само аз си знам. А Матей играеше на лявата и се радваше на живота... Толкова глупави неща ставаха в онези години. Какво им пречеше, че ще пише с лявата ръка, за Бога? Бил Клинтън и Барак Обама, двама бивши президенти на САЩ, също са левичари.

С брат ви Матей Пампулов сте невероятен тандем. Къде е разковничето за вашия успех на корта?

- Всички ни наричаха „близнаците“ и в нашата двойка цареше пълна хармония. Матей имаше много добър форхенд ретур. И понеже играе с дясната ръка, стоеше вдясно на корта. Рефлексът му беше по-добър от моя, затова, като волираше, се доближаваше максимално до мрежата. Като левичар от лявата страна бях аз. Ретурът ми от бекхенд беше подсечен, къс и нисък. Топката падаше под мрежата, а Матей тръгваше да пресича и с това обръкваше противниците. Аз пък усилвах натиска с мощни волета от бекхенд, които летяха неспасяемо. Ще добавя и моя сервис, който често ни носеше победите. С първия, особено от лявата страна, където са „биг поинт“, изхвърлях противника извън корта, с което се отваряше огромно празно поле. Ако

се наложеше втори сервис, буквално „изчетквах“ топката в горната страна, като в същия момент я усуквах. При този т.нар. кик сервис топката летеше с много неприятна траектория и след бързия си отскок разбиваше тайминга на съперниците.

Вие сте първият български тенисист, който проби в турнир на АТР, стигнахте до четвъртфиналите в София през 1981 г. Има ли разлика между европейската и американската школа при подготовката на тенисисти?

- В Европа бъдещите шампиони обикновено израстват в клубовете, където са започнали като деца. Докато в САЩ това става на по-късен етап – в университетите, най-вече в калифорнийските, където климатът позволява да се тренира през цялата зима на открито. Например от Станфордския университет, разположен в Силициевата долина (известна с централите на големите технологични компании Google, Apple, Facebook), излизат повечето американски звезди. Всеки би завидял на спортните бази, на които се подготвят не само тенисисти. Оттам излизат бъдещи олимпийски и световни шампиони по плуване, лека атлетика, баскетбол. Нашият Григор Димитров често тренира в базата на UCLA, известния университет на Лос Анджелис, където се играе и турнир от АТР.

Различни ли са днешните тенисисти? Как играят, какви техники използват?

- Ще ви разкажа един интересен случай – преди финала на балканиадата в Атина на капитанския стол седна Любен Генев. Предстоеше решителният мач на двойки в три от пет сета. Поведохме уверено с два на нула. На смяната Любен се обърна към Матей и каза: „Копеле (така говореха софиянци), знаеш ли, че досега не си сбъркал нито един ретур?!“... Днес това няма как да стане. Сервисите станаха много мощни, топката лети с 200 км в час, понякога и повече. Така че възможността да направиш хубав ретур е минимална. Затова играчите използват нова техника – държат много здраво ракетата, влизат в корта и с късо движение се опитват да избутат топката отпред. Ако успеят, ретурът се получава. На втория сервис става обратното на това, което навремето ние правехме. Вместо да влизат в корта, сега те се изтеглят дълбоко назад и си оставят достатъчно място, за да стоварят цялата си сила върху отскочицата топка. Динамиката на тениса принуди играчите да помпат яко мускули във фитнеса, сякаш е спорт за гладиатори.

И още нещо – с моите 180 см, което по наше време беше добре, днес не бих имал шанс. Средната височина днес е 186 см (колкото е Федерер), но вече тенденцията върви към два метра. Същото забелязвам



и при жените. Мощният тенис изисква изключителен атлетизъм, какъвто в днешно време притежават водещите тенисисти.

Какво мислите за младите сили – Григор Димитров, Цвети Пиронкова? Има ли шанс български тенисист скоро да стане номер едно в света?

- Григор Димитров и Цветана Пиронкова представляват България в целия свят, и то от най-добрата страна. Ето защо за мен те са нещо повече от спортисти. Те са безплатна реклама за страната ни и заслужават най-високото отличие. Същото се отнася и за сестрите Малееви. Много ми се иска един българин или българка да стане номер едно в света. Много е трудно. На върха успяват тези, които през цялата година са на топ ниво. А за това се изискват много здрава психика и добре тренирано тяло, което да издържи на тежкото изпитание. Ние сме свидетели как в последните години това сториха Новак Джокович и след него Анди Мъри.

Какво ви натъжава в живота? Оптимист ли сте, когато наблюдавате какво се случва в България?

- Промените започнаха още в далечната 1989 г. и днес България е най-бедната страна в Европа. Мъчно ми е да гледам как хората мизерстват. Особено пенсионерите. Преди няколко дни прочетох в пресата как актьорът Васил Михайлов, който така много ценя и помня от ролите му в Капитан Петко войвода и от разказа на Николай Хайтов „Хайдушка песен“, едва свързва двата края. И питам: Политиците не се ли срамуват? Дотам ли я докараха?

Оптимист съм, защото зная, че след лошото време идва хубаво, че след нощта (в която се намира България) идва ден. И ми се иска нощта да бъде кратка!

Кажете ни ваше мото или цитат, близък до вашата философия за живота?

- Преди няколко дни Федерер даде едно интервю. В него той каза нещо, което ме впечатли. Попитах го коя е причината за неговия успех, спечелвайки „Уимбълдън“. Той отговори: „Причината е, че вярвах в себе си!“ Иска ми се и хората да са като него.

О Ч А К В А Й Т Е

КАМЕЛИЯ



СЪБОТА, 21 ОКТОМВРИ 2017 Г.

ESCAPE

LOUNGE & SPORTS BAR

КАМЕЛИЯ ИДВА В САЩ БЛАГОДАРЕНИЕ НА



MONTWAY
AUTO TRANSPORT



РАБОТА

Chicago + suburbs

Търся човек за **ГЛЕДАНЕ НА ДЕТЕ** на година и четири месеца в моя дом Arlington Heights.започване октомври месец, четири дни седмично.за контакт Мартина 224-465-3151 №13189

Round-trip Elgin, IL - Richmond, KY. 2-3 пъти седмично. **CDL Class A.** Dry van. Отлично заплащане. 224-628-3064 №13190

ТЪРСИМ ТВ ТЕСТЕРИ поне с мин. опит, заплащането е според уменията. Предлагаме: здравна застраховка, платена отпуска, болнични и лични дни, платени почивни дни и нац. празници, извънреден труд. Говорим : бълг, рус. и англ. информация на тел. 847-499-7010 или <https://hypermicro.com/about-us> №13136

Специализирана фирма в изпълнението на висок клас интериорни ремонти в Чикаго, **ТЪРСИ РАБОТНИК** с или без умения в шпакловка на гипсокартон и боядисване. Заплата 120 \$/ден с изпитателен срок 1 седмица. Увеличение и Бонуси при добро справяне с поставените задачи в срок и с необходимото качество! 2246227369 №13193

Dispatcher is looking for CDL Drivers Experienced, English speaking Haz-Mat Endorsement Required Reefers or Dry Vans Available Same Week Immediate Pay 24/7 Close Dispatch Attention Stoyan @ 708.655.7884 Steven @ 708.261.9099 №13202

Търся работа като **ДЕТЕГЛЕДАЧКА** в моя или вашия дом. 773-627-6073 №13198

Dispatcher is looking for CDL Drivers Experienced, English speaking Haz-Mat Endorsement Required New Reefers & Dry Vans Available Same Week Immediate Pay 24/7 Close Dispatch Attention Steven @ 708.261.9099 №13203

Диспечер търси **ШОФЬОР СЪС CDL A** за Flatbed или Van trailer. Нужен е чист рекърд в последните 3 години и позитивна нагласа за работа. За контакти - 262-960-9564 Росен №13200

Първият бутик в Америка на компанията Tiande. **КОЗМЕТИКА И КОЗМЕЦЕВТИКА** по древни рецепти от Китай и Тибет. Тел.:

7733833457 №13187

Looking for **TRUCK DRIVER** with CDL A for FedEx Ground in Niles for local routs with one year of experience and clean driving record. Good weekly pay. 7086912897 №13180

Restaurant EAGLE търси **МЕНАЖЕРКА, СЕРВИТЪОРКИ, ГОТВАЧКИ**, жени за работа в кухнята, помощнички транжор. Part and Full Time. За повече инфо: 8477441519 №13184

Търся **CDL ШОФЬОР** Чикаго-Денвър-Чикаго, 4 дни, 900 USD. Тел. 773-344-8553. №13167

ПРЕДЛАГАМ РАБОТА в компания за почитване. ТЕЛ.2244252197 №13168

ТЪРСЯ ШОФЬОР за рифер hazmat или dry van, редовно прибиране в Чикаго. Възможност за hook and drops. Тел.: 7738274439 №13169

Trucking Company is looking for responsible Owner Operators/Contractors to dispatch yourself. Professional and respectful business attitude a must. All billing, confirmations, set up and other paperwork done by company. Company has an A rating and Hazmat endorsement. Charge %7.5 for quick pay and %6 for 35 day pay. Fuel cards with discounts provided if interested. November and December UPS drop and hook local work guaranteed home every day. Call 847-630-3524 №12843

Търсим **CDL DRIVER** за работа от понеделник до петък за pick up и delivery като опциите за заплащане са на ден и на миля. Минимум \$1100 за 5 работни дни. Тел.: 847 640 8171 №13171

Ако търсите сериозен и добре познаващ Чикаго ерия **DELIVERY DRIVER** или куриер, обадете ми се.2242230676/5-8pm/ №13175

Hiring full time **AUTO MECHANICS AND DIESEL MECHANICS**. Great and friendly work environment, great pay. Great job for those who likes mechanics. **WE REPAIR CARS, TRUCKS,** semi trucks and trailers as well as tires. If you want to be a part of a Great team please call 7737326604 or 2246232446 №13178

Транспортна компания набира CDL clas A шофьори за постоянни курсове - от понеделник до петък, заплащане 1400 \$. За контакти:773-603-6413 №13051

ДЕТСКИ ЦЕНТЪР В ШАМБУРГ разполага със свободни места. Разполагаме с обособен детски кът и обезопасена градина за игра.Предлагаме домашно приготвена здравословна храна. Ще се обучаваме и веселим. Персонален подход.Позвънете 8476300821 №13156

Малка транспортна компания търси **ШОФЬОР КЛАС А**. Много добри условия и заплащане. За повече информация търсете Пламен на 2196716233 №13162

Строителна фирма търси **ОБЩИ РАБОТНИЦИ** за контакт 773-757-3975 №13139

Ресторант EAGLE търси менажерка, сервитъорки, готвачки, жени за работа в кухнята, помощнички транжор. Full & Part Time. Повече информация на тел.: 847 744 1519 №13154

CDL DRIVERS Wanted for Dedicated Run in Fedex Ground 4800 Miles per week BEDFORD PARK, IL TO SANTA ROSA, NM \$0.60 CPM TEAM CALL or TEXT Asia 224-875-1057 for info №13140

Сервиз за камиони в Schaumburg търси да назначи **СНАБДИТЕЛ И ШОФЬОР**. Може без опит. За повече информация тел 630-350-9989 №13141

Диспечер - 15 години опит търси **САМО ЕДИН** сериозен и отговорен шофьор, или фамилен тим за Freightliner Cascadia с автоматични скорости. Най-доброто и бързо заплащане, бонуси и Постоянна работа са гарантирани. Заплащане на миля, на ден, на седмица - по избор. Опитата си е опит - доверете се на него. Позицията е само една. Повече инфо. на 224-436-3783 №13179

CDL КЛАС А - Собственици - Местни и Регионални, хазмат и сухи товари - вкъщи уикендите и през седмицата -Бързо заплащане! За повече информация - 224 206 9582 Крис №13142

Търся да гледам деца в моя дом в Buffalo Grove. Почасово или целодневно. Тел.: 224-595-0685 №13185

Нов **ШОФЬОР СЪС CDL-A**, double/triple търся работа-по възможност за тийм 2242457278 №13146

ГЛЕДАМ ДЕЦА в просторна къща с голям двор и с детска площадка в elk grove village .Вашето дете ще прекара часове-

те си в прекрасна обстановка и домашно домашно приготвена храна. Ще се учим и веселим. Очакваме ви на тел 2247899297 и 2242453371 №13153

ТЪРСЯ ЖЕНА ЗА ЧИСТЕНЕ на къщи и апартаменти. \$110 на ден. Търсете Къдрин 7087708483 №13134

Транспортна фирма търси

Owner Operators Uber and Quatron Logistics will put you at the best position possible in this new market. Be the first. Call 773.987.2503 . apply at <http://quatronlogistics.com/driver-application/> Попълнете и почнете след 2 дни. №13166



CDL DRIVERS. 0.50 цента на миля старт. Weekends home! 8772085766 №13135

Предлага работа за **ШОФЬОРИ И СОБСТВЕННИЦИ НА КАМИОННИ** постоянни курсове от понеделник до петък (0.50\$ на миля всички мили платени) 6303637787 №13119

Trucking company in Lake Zurich has the following positions available - **ACCOUNTING - SAFETY - DISPATCH** - company driver cdl otr - owner operators / contractors For more information call 800-699-4748 or 773-580-4032 №13122

Търся работа на **LIVE-IN ЗА ГЛЕДАНЕ НА ВЪЗРАСТНИ ХОРА**. Имам предишен опит! 3313084092 №13096

Търся да гледам деца в моя дом в Buffalo Grove. Почасово или целодневно. Тел.: 224 595 0685 №11932

ГЛЕДАМ ДЕЦА, почасово и целодневно. Намирам се в Mount Prospect на удобно място. Тел. за връзка: 2244256746 №13098

Sarpino's pizzeria в DES PLAINES набира персонал на следните позиции : **ШОФЬОРИ И МЕНАЖЕРИ**. Добро заплащане! За контакти Телефон 847-299-9222 или на Адрес 578E Oakton st. Des Plaines, IL 60018 №13075

ДИСПЕЧЕР ТЪРСИ ШОФЬОР тел: за контакт 847 682 6559 №13084 **LOOKING FOR A DRIVER (CDL-A) TO HAUL CONTAINERS IN CHICAGO AREA.** CLEAN RECORD, MIN.ONE



ВАШАТА БЕЗПЛАТНА МАЛКА ОБЯВА ТУК

Изпратете ни текста на вашата малка обява (до 8 колоноред) и ние ще я публикуваме тук. Ако искате вашата обява да се откроява на цветен фон, цената е \$6 на брой. А ако искате да добавите и снимка - \$16 на брой.

ВАРИАНТ №1: От вашият компютър. Отидете на www.BG-VOICE.com, в десният горен ъгъл ще намерите бутон "Публикувай малка обява от тук", кликнете върху него и попълнете формата.

ВАРИАНТ №2: Изпратете ни този талон с текста (и чек или мъни ордер, ако обявата ви е платена) до: Bg Voice Inc, 451 Walnut Ln, Elk grove Village, IL 60007

КАТЕГОРИЯ: **ТЕЛЕФОН:**

E-MAIL:

ТЕКСТ НА ОБЯВАТА:

.....

Набираме **CDL-A ШОФЬОРИ ЗА OVER THE ROAD**

Заплащане **50 - 54 цента на миля.**

Даваме камиони на лизинг на шофьорите ни.



773-396-6725



YEAR EXPERIENCE. PAY BY RUN. \$200/DAY - AVERAGE. FOR MORE INFO CELL# 1-773-551-7590. THX. №13055

CDL КЛАС А ШОФЬОР с опит. Нови камиони и ремаркета. Професионално отношение 3000-3500 мили/седм. Заплащат се all practical miles по договаряне според опита. Weekend у дома. Курсове- South/Midwest. 7734128280 №13073

TURSIА SHOFIOR за rifer ili dry van, vsichki mili plateni, vuzmojnost za hooks and drops, mnogo dobro zaplashtane 7738274439 №13040

TURSIА SHOFIOR за stedi kurs Chicago to Houston, vseki vtori den v Chicago, vseki weekend vkushti, smiana prez 8 chasa, team work, nujen e hazmat l dbl/triple durpa se za Estes 7738274439 №13041

ТЪРСИМ РАБОТНИЦИ Заплаща-

Hazmat Endorsement. 8476303524 №13026

CDL TRUCK DRIVERS Driving for FEDEX GROUND. SINGLE DRIVER, DAY TIME JOB, HOME EVERY DAY. CDL Class „A“ , DOUBLES-TRIPLES endorsement, Clean record. CALL: 708-837-7373 №13034

Търся работа кашо **ДЕТЕГЛЕДАЧ**. Имам опит, книжка и кола. В моя или вашия дом. Плазурване. готвене и почистване са доп. опции. Ваня-773 968 9565 №13039

LIMO DRIVER with Chauffeur license! \$1200 weekly! 773 814 4268! №13016

ТЪРСИ ШОФЬОР за лимузина! АМ или първа смяна от 4ам до 13:00. РМ или втора смяна от 13:00 до 00:00. Цял ден от 7ам до 7рм. За повече информация моля званнете на телефон 773/960/2457 Алекс, по всяко



Elenko Petrov
Real Estate Broker

- ✓ Sales,
- ✓ Rentals,
- ✓ Short sales,
- ✓ Foreclosures,
- ✓ Investment properties.

630.890.2186
Elenko.Petrov@cbexchange.com

ограничени мили! Заплащане до 55 цента на миля! Моля обадете се на 847 668 0373. №12945

Малка транспортна компания търси съвестни **КОНТРАКТОРИ** за съвместна работа. За повече информация търсете Зори на телефон (224)659-2356. №12937

Здравейте. Аз съм медицинска сестра, живея и работя в България, и си търся работа като **МЕД. ЛИЦЕ** за работа в САЩ. Тел.: 359882472128 №12942

COAST TO COAST

РАБОТА В АВСТРИЯ за болногледачки и Мед сестри с добър Немски език. Добро заплащане, социално осигуряване, поети храна и престой. http://24pflegebg.com 0887118813 №13176

58 год. Мъж от Чикаго **ПРЕДЛАГА И ТЪРСИ КОНТАКТ** с Дама от 40 до 60. Познанство, временна или дългосрочна връзка. Финансово безпроблемен, в нормална кондиция. Гражданин на САЩ. Тел. 1 224 856 7726 №13070

ТЪРСЯ ШОФЬОР с хазмат, неограничени мили, нов камион и ремарке. Паркинг в Елк Гроув. За повече информация: Бранко-4439955440 №13038

New York

We are looking for **NANNY IN CT. 3 KIDS** will stay with us in a house. 2622714949 №13195

ТЪРСЯ ШОФЬОР ЗА РИФЕР за работа на east coast заплащане 25% от оборота 2009 International Pro-star avg 2500 мили 7278355206 №13099

Под наем

Chicago + suburbs

ONE BEDROOM APARTMENT in Chicago (Lawrence and Cumberland), Sunny, quiet area, top floor (4th), Semi furnished -\$1000.00 (all included) Call Vesselina 224-595-2390 №13196

ТЪРСЯ СЪКВАТИРАНКА за двустаен апартамент в Mount Prospect. 2246224174 №13197

ТЪРСЯ СЪКВАТИРАТ(КА), за 2 стаен апартамент Mount Prospect, IL тел: 7736560232 №13201

RENT A ROOM belmond/oak park ave, 380 \$ all incl.electric, laundry and net. text 708 843 1540 №13204

ТЪРСЯ КВАТИРА-СТЯ или апартамент, около летището. Тел.224 310 8907 №13206

АПАРТАМЕНТ ПОД НАЕМ .Schaumburg Близо до Escape .2 стай 1 баня и половина на втория етаж с тераса и централни парно на ток. За повече информация звънете на Владо 2247303618. №13182

For rent 2 BDR 2 BATH apartment in Elk Grove Village. Please, text/call 708-856-1440 №13132

ДАВАМ СТАЯ ПОД НАЕМ за жени и мъже, намира се в Hanover Park. Паркинг, газ, ток, вода, интернет, соридж с обзавеждане \$450-500 в зависимост от изискванията на клиента. Тел.: 8477309525 №13186

СТЯ ПОД НАЕМ за жена/и на фостер и калифорния 7738292329 №13152

Давам **СТЯ ПОД НАЕМ** близо до трък паркинг на IL-25 & IL-72. \$500 месечно с ползване на обща кухня, баня и интернет. Тел.: 6307649724 №13133

Търся **СТЯ ПОД НАЕМ** в Rosemont. Тел.: 7733664225 №13097

Под наем голяма **ОБЗАВЕДЕНА СТАЯ** от къща в Des Plaines. Тел:847-609-3535 №13106

Давам **СТАИ ПОД НАЕМ** в къща обзаведени Hanover Park IL наема включва ток, вода, газ, паркинг, интернет, малък соридж по -желание \$400. Тел.847-730-9525 и 847 873 6043 №13110

Давам **СТЯ ПОД НАЕМ** за жена ,Skokie ,il, Тел.: 7738187257 №13115

Давам **ОБЗАВЕДЕНА СТАЯ** под наем в двустаен апартамент в тих , спокоен комплекс в Park Ridge. Близо е до train station, Rosemont Mall and 294 and 90 Highway. За справки тел: 847-420-1004 №13130

ТЪРСЯ СЪКВАТИРАНТ за стая в апартамент намиращ се в Des Plaines. Пресечка Octon и Mt. Prospect. \$400 на месец, ток екстра. Паркомясто включено. 3463024773 №13131

Търся **САМОСТОЯТЕЛНА СТАЯ** за жена на ливинг в района на Arlington hd 7738864822 №13078
2 BATHROOM, 1 BATHROOM IN



a Berkshire Hathaway affiliate

(630) 290-6641
natalikoeva@edinarealty.com
226 N Washington Ave, Minneapolis MN 55401



NATALI KOEVA
REAL ESTATE AGENT

не : \$10 до \$15 на час, предлагаме: обучение, здравна застраховка, платена отпуска, болнични и лични дни, платени почивни дни и нац. празници, извънреден труд. Говорим : бълг, рус. и англ. информация на тел. 847-499-7010 или https://hypermicro.com/about-us №13069

Работа и автомобил за мъже и жени в **UBER**. Във всеки голям град в САЩ. \$800/week. Регистрирайте се безплатно на www.uber.com В рамките на седмица ще получите автомобил и започвате работа. Може да ползвате и своя кола над 2002 г. Код за регистрация: R4HYQ №13057

Търсим **ШОФЬОРИ ЗА ТЕАМ**, гарантирани мили. Заплащане до 60 с/mile P: 224 409 4035 №13020

Търся **DRIVER ЗА VOLVO**, автоматик Добри условия и заплащане. Гарантирани мили и почивка всеки weekend. P: 224 409 4035 №13021

Търся работа като **CAREGIVER** 1-2 пъти седмично по заместване или да сменям за ползване на почивни дни за Чикаго и събърбите. Може и за през нощта. Телефон 312 532 6951 №13024

Dispatch Yourself-looking for responsible **OWNER OPERATORS**. %6-35 day pay %7.5 quick pay. Fuel cards if interested Company has

време. №12994

ПРЕДЛАГАМ РАБОТА на ливинг от 18 август до 8 октомври за гледане на възрастно семейство. Допълнителни сведения по телефона. 2243051894 №12995

Stanico Truck and Trailer сервис търсим **МОНТЬОРИ** за ремонт на камиони и ремаркета. Незабавно назначаване. Заплащане на час според трудов стаж и опит. 8472283440 №13001

HAIRSTYLIST WANTED MODERN STYLE HAIR in PALATINE 8472212212. Ask. Lena №12976

Euroclean Cleaning Company търси да наеме **ЖЕНА ЗА ПОЧИСТВАНЕ** на къщи в района на Palatine. Кола, книжка и опит са задължителни. За повече информация търсете Петя на тел.: (773)600-0019. Благодарим Ви. №12973

Sarpino's pizzeria в DES PLAINES набира персонал на следните позиции : **ШОФЬОРИ И МЕНАЖЕРИ**. Добро заплащане! За контакти Телефон 847-299-9222 или на Адрес 578 E Oakton st. Des Plaines, IL 60018 №12983

Малка транспортна компания търси **COMPANY DRIVER** за dry van. 3 години опит. Плаща се допълнително за чакане, стопове и др. Лично отношение, отлични условия за работа и бонуси. Не-



E-TRADE INC
Your Trusted Heating & Cooling Partner

Furnaces and Air Conditioners

Сервиз, Ремонт и Инсталиране
на нови отоплителни и климатични инсталации
Residential and Commercial.

Константин Господинов
(224) 622-1361
e_trade@usa.com
www.heatingandcoolingillinois.com

EUPHORIA DIVING CENTER

провежда
ВОДОЛАЗНИ КУРСОВЕ

По системата PADI - световен лидер в областта на дайвинга.
Издадените сертификати са валидни в цял свят.

Тел.: 847-371-1881 www.euphoriadivingcenter.com

ROSEMONT. Heat, cooking gas, water and 2 parking spaces. Rent 990. Hardwood floors in all rooms, fresh paint. Call today 7738148485 №13083

ДАВАМ ПОД НАЕМ СТАИ в Des Plaines 7739344547 №13085

3 BED, 1.5 BATHS - 10 min walk to Cumberland СТА. Completely remodeled. Hardwood floors, travertine in the eat-in kitchen, marble in the baths. SS appliances, custom 42" cabinets, ample counter & cabinet space. 3 good sized bedrooms with California closets. Century 21 Elm, Gergana 773-322-8238 №13088

For Rent 1 **BEDROOM APARTMENT** in Mount Prospect. Freshly painted, new windows, terrace, 2nd floor, storage and pool. 3124511561 №13052

Отдавам **ДВУСТАЕН ПОД НАЕМ** в Hoffman Estate. Чудесна локация, много училища, в близост до магистрала. При интерес позвънете 8476300821. №12991

СТАЯ ПОД НАЕМ в Schaumburg, tel. 708 415 0590 №12951

Давам **ДВУСТАЕН ПОД НАЕМ** в Hottman Estate. Просторен и слънчев хол, 2 спални и бани. Цена 1200 \$ плюс ток. За връзка 7733448643 №12940

COAST TO COAST

http://beznaem.com Онлайн общност за опазване на Българщината. Има много изоставени къщи, които се рушат по селата и хора, които няма къде да живеят. 2242230966 №13160

Услуги

Chicago + suburbs

GLEDAM DECHICA v doma si v Buffalo Grove. Grija se za dvete si vnucheta - momichenca na 3 i 1.5 god. Iska mi se da gledam oshte 1-2 dechica za da imame grupichka za da uchat i igraiat zaedno. Moje po cial den ili niakolko chasa. Elena 847-804-7934 №13191

ПСИХОЛОГИЧЕСКИ КОНСУЛТАЦИИ по скайп на български език За информация: е-майл: dgyaurova@abv.bg; сайт: www.familyconsultant.alle.bg №13205

ШОФЬОРСКИ КУРС. най-добри цени и отлични резултати. бързо и евтино. телефон: (773)807-

2422.Илия №13170

РЕМОНТ на всички видове Перални, Сушилни, Съдомиялни, Хладилници, Фризери, Готварски и Микровълнови Печки. Търсете Свилен 847-962-0242 №13150

ДЕТСКИ ЦЕНТЪР В ШАМБУРГ разполага със свободни места. Разполагаме с обособен детски кът и обезопасена градина за игра. Предлагаме домашно приготвена здравословна храна. Ще се обучаваме и веселим. Персонален подход. Позвънете 8476300821 №13155

ПРОДАВАМ, ИНСТАЛИРАМ, ОБСЛУЖВАМ И РЕМОНТИРАМ КЛИМАТИЦИ и фурниси. Бърза и качествена работа. Добри цени. тел. 847-922-1677, Камен. №13103

НЕОГРАНИЧЕНИ РАЗГОВОРИ към България и ЕС от всяка точка на света, можете да провеждате неограничени разговори срещу месечна такса към: 1.България (домашни и мобилни) 2.Страна по избор от ЕС (мобилни) 3.Всички мобилни в ЕС. https://www.efon.eu/ +№13109

НАПРАВЕТЕ ВСЕКИ ПРАЗНИК НЕЗАБРАВИМ С „SIMPLY BALLOONS“. Изработваме арки, фигури, колони, букети от балони и още много! За незабравима декорация и обслужване на предстоящият Ви празник, обадете се на: 202 848 3461 №13114

Търся спешно жена на ливинг за гледане на две деца. За връзка тел 7733448643 №13124

ДЕТСКА ГРАДИНА „МЕЧО ПУХ“ набира дечица за новата учебна година - начало 1ви септември. За повече инфо: 773-603-6837 №13125

Презапис **VHS на DVD**, MiniDV на DVD. Трансфер на негативни филми в дигитални снимки. 630-456-1366 №13007

ФОТОУСЛУГИ за вашата сватба, рожден ден, имен ден или просто снимки за спомен. 360-сферични снимки или видео на 4K камера. Бизнес 360 снимки за googlemaps и googlestreet view ...покажете вашия бизнес! Търсете Красимир. 2242235791 (SMS please) www.krassimir.smugmug.com №12960

Всякакъв вид **ПРЕМЕСТВАНИЯ**

- офиси, къщи, апартаменти, антики, пиана, машини. Опаковане, контейнери, пълно обслужване. Българска компания, дългогодишен опит, истории за разказване - много ;) За контакти - Стефан (312) 919-8618 или mytechnomovers@gmail.com №12970

ФОКУСНИК за рождени дни за деца. Ivan tel. 708 415 0590 №12984

ДЕТСКИ ЦЕНТЪР в Шамбург приема деца за ваканционния период. Разполагам с обособен детски кът и обезопасена градина за игра. Предлагаме домашно приготвена здравословна храна. Ще се обучаваме и веселим. Персонален подход. Позвънете. 8476300821 №12939

COAST TO COAST

START NEW TRANSPORT COMPANY? Get free account with fleetsys.com 8883301139 №13089

БЕКЪП ОФИС за малки транспортни фирми или оунер-оператори. Ние правим диспеч, сетъп, рейт, ифта, инвоси, сетленти, и всичко което вие нямате вземе за. 2246593189 №13090

Ролпласт - най-големият производител на прозорци, врати, щори, **ТЪРСИ ПАРТНЬОРИ.** +359888660017 №13025

Всичко от игла до конец за вашите **ИМИГРАЦИОННИ ПРОБЛЕМИ.** Иван. Тел.: 708 415 0590 №12985

New York

ДОВЪРШИТЕЛНИ СМР Монтаж фаянс, теракот, камъни, стъпала. Замаски, хастар стени. Преместване и изиждане 0898855861 №13194

ПРОДАВАМ

Chicago + suburbs

3 BED, 2 BATH HOUSE, 2 car garage. Ready to move in. Patio door leading to deck. Open concept to the main living area. Family room with fireplace. Lake in your backyard! Great schools. \$175000 6095050341 №13199

КУПУВАМ РАБОТЕЩА ТРЪКИНГ КОМПАНИЯ с работещо мс. 8474543003 №13173

Prodavam **DVA КАМИОНА VOLVO EDINIQT E YEAR 2000 S**

manual transmission a drugiqt e year 2008 s automatic transmission za poveche informaciq se svurjete s Maria na telefom 708.769.8895 №13147

Prodavam mnogo izgodno,, v otlichno sastoianie **КОМПЛЕКТ ТРАПЕЗАРИА**, evropeiski stil. Raztegatelna masa, 6 tapitzirani stola i chaina kabinet. Tel: 1-224-425-3336 №13149

VOLVO TRUCK FOR SALE, 2007 year, manual transmision, \$12000, call 847-877-4745 №13157

ПРОДАВАМ КОЛЕЛО в много добро състояние и на изгодна цена Tel: 630 386 5280 №13102

Prodavam **2006 DODGE SPRINTER 3500** Box Truck 128 000 mili oborudvan za rabota kato Truck and Trailer Repair Road Service. Predlagam i opcia za zakupuvane na kamiona samo za \$12 000. Cenata za kamion i tools e po dogovarqne. 7733967011 №13076

Продава се **ИНДУСТРИАЛНА СГРАДА** в Des Plaines. Зона С3, подходяща за автосервиз, офиси, склад и много др. - 9,000 sq.feet. Сградата е 6,500 sq.feet. В момента 1/3 е склад, 1/3 офиси и 1/3 сервиз за коли с 3 overhead doors. \$326,000. C21 Elm Realtors, Геграна тел. 773-322-8238 №13086

PRODAM RIFER GREAT DANE s Termo King unite v mnogo dobro sustoianie 10000 chasa 7738274439 №13042

Продавам изгодно **КАМИОН VOLVO 2005 CUMMINS** isx straight 10 eaton fuller с много подобрения. ЗА ПОВЕЧЕ ИНФОРМАЦИЯ се свържете с Даниел 2245204980 №12986

Продавам (или заменям) **БМВ 2001Г.** за Вен. Тел: 847 854 8094. е-майл: dimitrova07@yahoo.com №12996

BMW 2006 750 li fully loaded too many options to list \$6100. Tel.: 2243882400 №12943

Florida

Продава се от собственик: **ВАКАЦИОННА КЪЩА В САРАСОТА**, на голф игрище, 2 спални, 2 бани (2 master suites), 1961 sf, \$225,000. За подробности и снимки: 630-674-4717 Митко. №13207

Българчето, родило се по време на полет, ще бъде с уникален паспорт



Първи часове на белия свят – Николай е в ръцете на екипажа на „Луфтханза“

На 26 юли на полет на „Луфтханза“ от Богота до Франкфурт 38-годишната българка Десислава роди момче над Атлантическия океан. Майката и бебето са добре. Часът на раждане на детето е 10:37 кординрано универсално време. Височината на полета по време на раждането над Северния Атлантик била около 11,800 м.

Самолетът излетял от колумбийската столица Богота на 25 юли в 21:00 ч. местно време с общо 191 пътници и 13 членове на екипажа, а кацнал със 192 пътници. Докато летяла, Десислава изпитала симптоми на преждевременно раждане. Екипажът организира пространството, премествайки някои пътници, като превърнал задната част на самолета във временна родилна зала. Раждането протекло без усложнения и съдействие за него оказали от кабинния екипаж и трима лекари, които са били на борда като пътници. За да предостави на майката и новороденото възможно най-бърза медицинска грижа, капитанът на полета решил да направи междинно кацане в Манчестър. В 13:09 часа местно време самолетът кацнал вече със 192-мата пътници. След като медицинските екипи поели майката и бебето, полетът продължил към Франкфурт.

„Досега не съм имал такъв случай в 37-годишната си практика, сподели Курт Майер, капитан на полета. – След кацането отидох незабавно при майката и нейното бебе, за да ги поздравя. Освен раждането на моя син това беше най-вълнуващият момент в живота ми.“ Когато бебето се родило, старшата стюардеса съобщила на пътниците по интерком системата и всички бурно аплодирали.

Това е 11-ото раждане на борда на „Луфтханза“ от 1965 г. Кабинните екипажи на авиокомпанията минават редовно обучения за оказване на първа помощ, включващи първоначални мерки при евентуални раждания на борда. Препоръчително е бременните да обсъждат предстоящите полети със

своите лекари. Обичайно бременни с неусложнена бременност могат да летят до края на 36-ата седмица, но от 28-ата седмица се препоръчва да носят текущ документ от лекуващ гинеколог. Майката Десислава е била в 35-ата гестационна седмица и не е имало причина, заради която компанията да откаже полет на жената във видимо добро здраве.

Александър Толвет, мениджър на „Луфтханза“, коментира, че всички в компанията са много радостни и горди от факта, че на борда на техен самолет се е родило бебе. „Най-напред, разбира се, детето ще бъде с българско гражданство. Второто, което е по-интересната част, какво ще напишем на паспорта му – като място на раждане – това всъщност ще бъдат географските координати на събитието – 49 градуса северна ширина и 21 градуса западна дължина. Това ще бъде написано на паспорта. Уникален паспорт, уникално бебе, посочи г-н Толвет. – Както знаете, в момента, в който екипажът и пилотите установяват, че родилка вече започва да ражда – веднага задната част от самолета се опразва, за да може да се осигури усамотение на жената. Всички, които са с медицинско образование – лекарите на борда, са извикани. Имаме си медицинско оборудване, слагат я да легне, така както ѝ е удобно, това става в задната част на самолета, а в предната пилотът е давал газ, за да може да стигне до най-близкото летище, да се приземи и тя да роди на земята.“

Г-н Толвет коментира, че статистически почти на всеки полет има доктори. В конкретния случай е имало трима. „Един екипаж е обучен и дори да няма лекари – те знаят какво правят“, коментира той и не скри, че ръководството на компанията обмисля специален подарък за Ники. „Обсъждаме какво да направим за Николай. Искаме да направим нещо – да не е само да пътува безплатно, а да направим нещо специално, нещо, което е важно за живота и бъдещето на детето. Обмисляме го все още.“

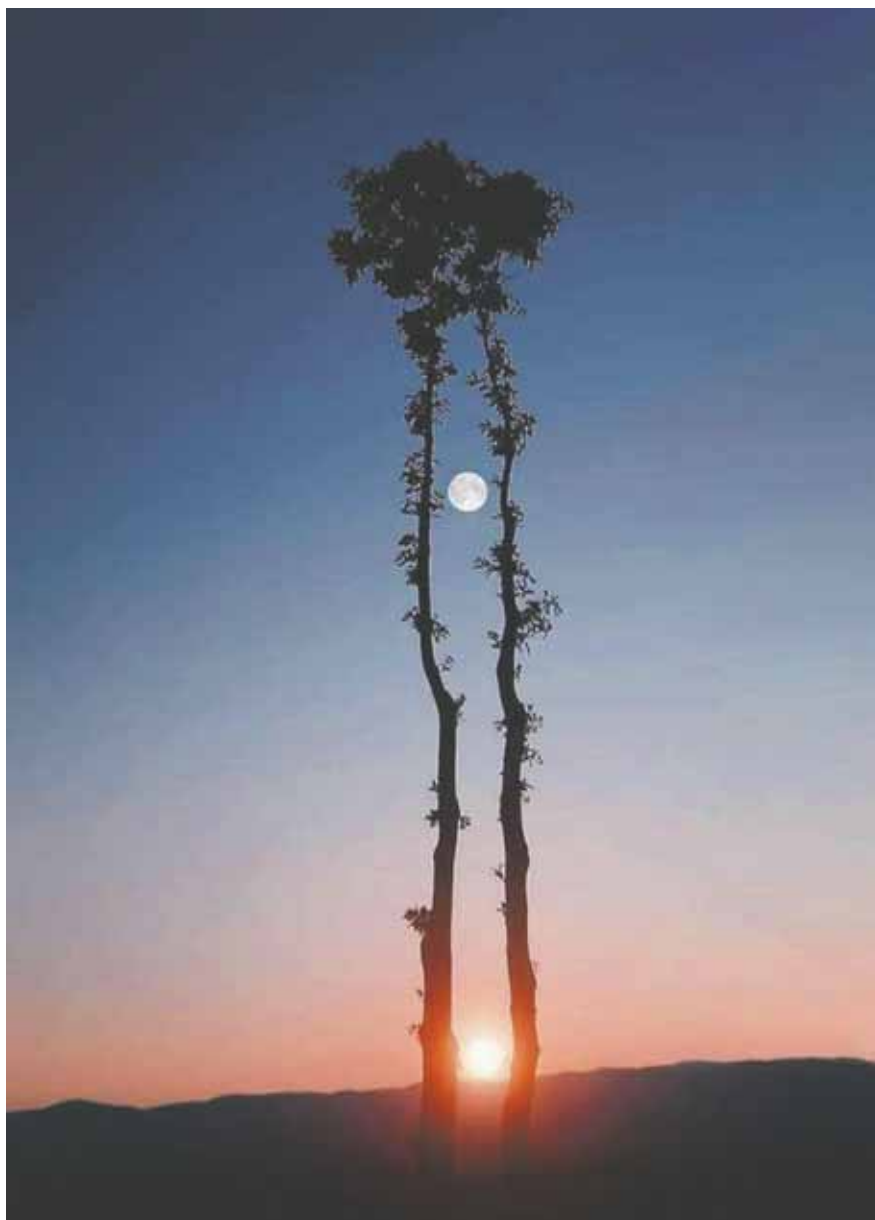

Германски фотограф е чакал 62 дни, за да хване в кадър Слънцето и Луната заедно. Снимал е с 16 фотокамери. Следващият подобен кадър на това природно чудо е възможно да се види чак през 2035 година

Продадоха рисунка на Тръмп за \$29,200

Рисунка с изображение на небостъргачи в Ню Йорк, правена от Доналд Тръмп, бе продадена на търг за 29,200 долара. Организатор на търга бе „Нейт Ди Сандърс окшънс“. Става въпрос за аматьорска скица, изобразяваща изглед от Ню Йорк с небостъргача „Тръмп тауър“ в средата. Рисунката е направена от г-н Тръмп със златист флоумастер и е подписана лично от него. Рамкираният лист хартия е почти в перфектно състояние с изключение на почти незабележими петна и ожулвания от дясната страна. От аукционната къща казаха, че тази работа, независимо от нейната примитивност, е „рядкост, тъй като са известни само няколко рисунки“ на Доналд Тръмп.

Първоначалната цена на картината бе \$9,000. Името на купувача не бе разкрито.

Г-н Тръмп е направил рисунката по време на благотворително събитие през 2005 г. много преди встъпването си в длъжност като държавен глава. Приемът е бил организиран от компанията „Питни бауърс“ по повод Международния ден на грамотността, който се отбелязва през септември. Компанията поискала известни художници, спортисти, писатели, илюстратори и политици да създадат нещо лично и с автограф. По-късно тези неща са били предложени на търг, като събраните средства са предназначени за ликвидиране на неграмотността в САЩ и Канада.

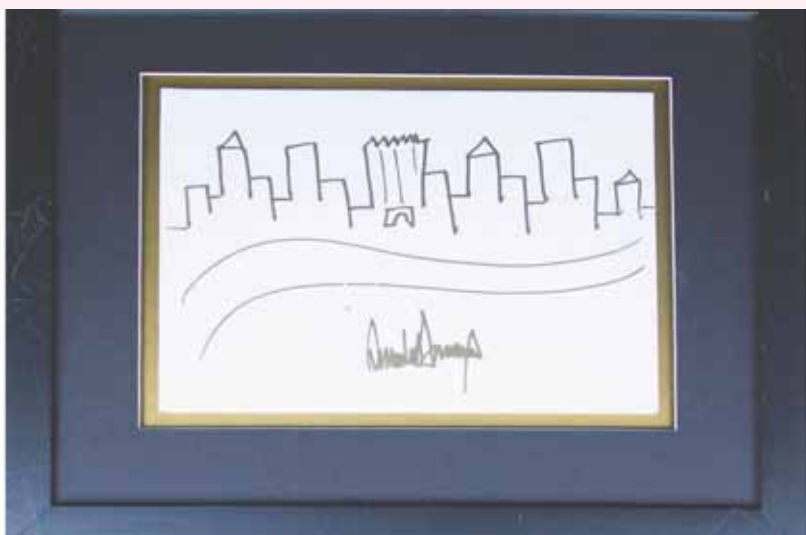



Бойко Борисов изпъчи шкембе, снимайки се в цялата си прелест с групата тенисисти, с които обикновено спортува

Заради пияница, убил жена си, цяло село забрани алкохола



Село в Киргизстан забрани алкохола, като унищожи всички налични спиртни напитки в района. Жителите на селото, което се намира до древния град Ош, решиха да спрат употребата на алкохол след новината, че местен мъж убил жена си, докато бил много пиян. Освен че подложиха на гласуване пълната забрана, те стигнаха и по-далеч – събраха местна валута,

равняваща се на 6,000 долара, за да изкупят всички бутилки със спиртни напитки от магазините, извозиха ги с камиони и ги унищожиха с валяк. Религиозните лидери одобриха решението. „Борбата с алкохола трябва да е кардинална. Ние подкрепяме въвеждането на наказания за магазини и с нетърпение очакваме стабилизиране състоянието на хората“, каза имамът на селото Убайдула Дарубаев.



- ✓ Набира шофьори с опит за превоз на автомобили
- ✓ LOOKING FOR EXPERIENCED CDL DRIVERS IN AUTO HAULING
- ✓ Транспорт на скъпи автомобили в затворени ремаркета

- ✓ Нови камиони Volvo/Freightliner и ремаркета Kentucky XL 12 with liftgate
- ✓ Целогодишни товари
- ✓ Добри акаунти
- ✓ Търсим шофьори от Чикаго, Ню Джърси и Флорида

☎ 630.418.7311

✉ info@autoboxexpress.com

🌐 www.autoboxexpress.com

Ламар и Кейти Пери фаворити на MTV



Кендрик Ламар

Рапърът Кендрик Ламар, сънародничката му Кейти Пери и канадецът Да Уикенд са водещи по броя на номинациите за наградите MTV Video Music Awards. Видеоклипът на Ламар „Humble“ е номиниран за награди в осем категории, включително най-престижната „Най-добър видеоклип на годината“. В тази категория също се борят Да Уикенд с клипа „Reminder“, американецът Бруно Марс с „24K Magic“, канадката Алесия Кара с песента „Scars To Your Beautiful“ и диджей Халид с видеото „Wild Thoughts“, с участието на Риана и Брайсън Тилър. Клипът „Chained to the Rhythm“ на Кейти Пери е номиниран в четири категории, включително „Най-добро поп видео“ и „Най-добри визуални ефекти“. 34-тата церемония по връчването на MTV Video Music Awards ще се проведе 27 август в Ингълуд (Калифорния).



Голямата френска актриса Жана Моро в кадър от филма „Асансьор за ешафода“ (1958). Тя почина на 31 юли на 89-годишна възраст

Северна Корея пак строи най-голямата празна сграда в света

Северна Корея отново напомни за една от най-загадъчните сгради, строена някога в Пхенян. Става въпрос за 105-етажния хотел „Рюйон“. Той бе започнат още в края на 80-те години, но колапсът на световната социалистическа система, оказал съкрушително влияние върху икономиката на КНДР, наложи спирането на строежа. Дълги години скелето на хотела загрозяваше севернокорейската столица. Властите се погрижиха за постройката едва преди десет години, когато включиха като част от договор за изграждане на нови



Новият транспарант

мобилни станции в страната с египетската фирма „Арамко“ и довършване на фасадата на хотела. Египтяните поставиха дограма и го измазаха.

като се забелязват и тежкото оборудване за копаене, и ярко оцветените билбордове, които служат за пропаганда за вдигане на ентузиазма.

Остава да се разбере дали настоящата работа по хотела с причудливи форми, подобни на излитаща огромна ракета, е

предназначена да бъде стъпка към действително завършване на отдавна спрения проект.

Самата столица Пхенян претър-

Войник към британската премиерка: Носим си порното на флашки

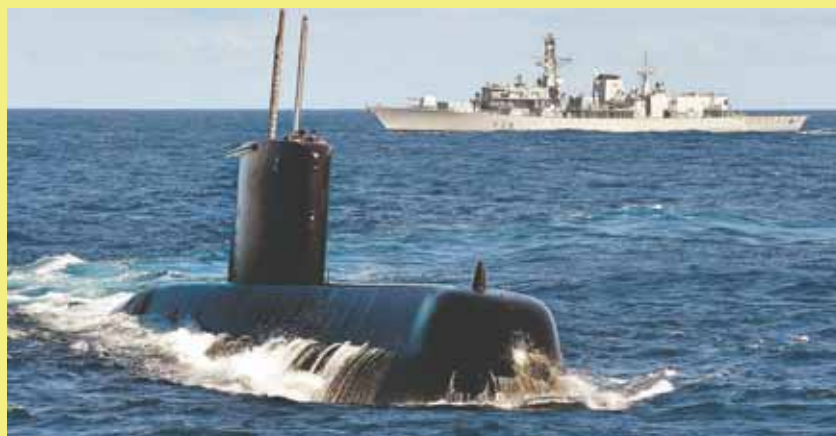

Двама британски служители на подводница поискаха от премиера Тереза Мей по-лесен достъп до порнографски сайтове. Това е станало по време на среща с гей обществото на Даунинг стрийт. Мей е попитала подводничарите как може да се подобри животът им по време на служба под вода. Те се оплакали от бавната интернет връзка, която посочили

като най-големия проблем. Г-жа Мей обаче им отвърнала, че това може да бъде решено. Но те продължили. „Проблемът е, че не можем да теглим никакво порно. Трябва да го носим с нас на флашки“, е заявил един от моряците. Британските власти поддържат политика за ограничаване на онлайн достъпа до порнография. Очаква се скоро да бъде въведено и възрастово ограничение.



И промените в градежа на хотела през годините

Но хотелът така и не отвори, защото вътре си остана недовършен. С което бе признат за най-голямата неизползвана сграда в света.

Сега на мястото бе поставен транспарант „Нация на ракетна сила“. Стените, създадени, за да задържат хората извън строящата се зона около „Рюйон“, бяха свалени. Разкрити са две широки пешеходни пътеки, водещи до сградата. След свалянето на загражденията сега работниците около сградата могат ясно да се виждат,

поява забележително преустройство, откакто Ким Чен-ън пое властта в свои ръце. По негово нареждане бяха завършени няколко проекта с голяма площ, включително чисто нов квартал с небостъргачи, в които бяха настанени редови корейци. Построени бяха нов терминал на международното летище, масивен научно-технологичен комплекс с основна сграда, оформена като гигантски атом, и много други развлекателни и образователни съоръжения.



В Шумен кръстиха най-разбитата си улица „Булевард ГЕРБ“. Улица „Индустиална“ в кв. „Тракия“ е в кратери и никой от години не се грижи за нея. Поради което местните я прекръстиха на управляващата партия. Чевръстите чиновници от общинската управа може и да не се грижат за улицата, но за табелата се погрижиха на секундата и тя бе скоростно премахната

Българин лежа за убийство, а „убитият“ си бил жив

Българинът Иво Богданов прекара 7 години в гръцки затвор за убийство, което не е извършвал. В крайна сметка го освободиха и той се прибра в Родната на 30 юли. През 2011 г. Иво и брат му Константин от Монтана бяха осъдени за убийството на полски гражданин. Иво получи две доживотни присъди, а брат му, заедно с техен познат поляк, по 10 г. за съучастие.

Всичко започнало през 2009 г., когато заради ревност полякът Ричард Ханускевич счупил прозореца на колата на Иво. Ядосан Богданов повикал полиция, която им предложила да се споразумеят, тъй като на остров

Китира, където живеели, съд нямало. Двамата мъже се разбрали Ханускевич да даде пари на Богданов. През 2010 г. полякът все още не бил изплатил дължимото, тогава Иво и брат му Константин заедно с поляк на име Артур Бурзава, техен приятел, който ги придружил, за да превежда, отишли в дома на Ханускевич, защото били разбрали, че той се готви да напусне страната. Според обвинителния акт Иво е ударил с алуминиев прът поляка, а след това взел като залог за парите DVD устройство, телевизор и декодер.

След срещата им Ханускевич напуснал острова и оттогава не давал никакви признаци на живот. В средата

на 2010 г. обаче пристигнал сигнал от полското отделение на Интерпол, осведомяващ гръцките власти, че полякът, на когото са изгубени дирите, е бил убит и трупът е затрит от тримата българци. Гръцките полицаи арестуват обвиняемите и след съд на две инстанции мъжете остават в затвора.

В края на миналата година изненадващо става ясно, че Ханускевич през цялото време е живял в Акадия и дори работел в бензиностанция на пътя Триполи–Спарта. Всичко това се разбира, когато той влязъл в болница за лечение, но впоследствие



Иво Богданов

починал от естествена смърт. След изясняването на случая и установяването, че Иво Богданов е невинен, той продължил да лежи в затвора. И така до 30 юли, когато одисеята му приключи.

В Лозенец избират Ерген на годината

България започва класацията „Ерген на годината“. За 4-ти пореден път ще бъдат избрани най-желаните мъже в България, като журналистите, отразяващи лайфстайл новини, ще гласуват за тях в четири основни категории: шоубизнес, бизнес, политика и спорт. Сред кандидатите са над 80 актуални български ергени. Информация и снимки на всички номинирани вече са публикувани на официалната страница на класацията: www.ergennagodinata.bg. Всеки, който посети сайта, може да избере своя личен фаворит в „Ерген на годината“.

Победителите ще станат известни в края на август. Ще ги обявят на светско парти в Лозенец. Сред досегашните призвори са Дидо от Д2, който мина под венчило с чаровната моделка Юлия Кулиш. Един от най-успешните BG певци Миро също склучи брак със своята любима Ели, а любените избраха за сватбената си церемония красивия гръцки остров Корфу. Фолк идолът Фици Стараро, който попадна в топ 5 на най-желаните мъже през миналата година, също скъса с ергенлъка. Синът на Тони Стараро се сгоди за красивата Гюлджан, а до края на годината планува и своята сватба. Любимите жени на волейболната звезда Матей Казийски и национала от „Лудогорец“ Георги Терзиев им родиха наследници,



След като се раздели с певицата Емануела, Митко Динев отново е желан ерген

а бившите ергени са на седмото небе от щастие. Сега в списъка попадат нови перспективни ергени. Поп звездата Павел Николов (от дуета Павел и Венци), младите актьори Антон Григоров и Стефан Попов (сериала „Ние, нашите и вашите“), футболистите Ивайло Чочев и Александър Тонев, волейболистът Благовест Петров, баскетболистът Александър Везенков и архитект Пламен Мирянов са част от изгряващите звезди в „Ерген на годината“. В надпреварата се завръща и фолк певецът Илиян, който се разведе и отново попадна в списъка на необвързаните мъже. Любопитна е и появата на Димитър Динев-син, който след раздялата с фолк звездата Емануела отново

минава за един от желаните мъже в категорията млади и успешни бизнесмени. Първородният внук на Симеон Сакскобурготски и негов наследник, Борис, след като попадна в светлините

на прожекторите, веднага предизвика вниманието на женската аудитория в България. Образованият и очарователен младеж вече гради планове за бъдеща политическа кариера.

Бедността води до промени в структурата на мозъка

Две проучвания, проведени в САЩ, показват, че децата от бедни семейства имат по-малки мозъци в сравнение с богатите си съученици. След като изследвали мозъците на над 100 деца, невролозите са открили, че повърхността на церебралния кортекс има връзка с доходите на семейството им. Този регион от мозъка отговаря за езика, паметта, пространствената ориентация и мотивацията.

Екип от Колумбийския университет е установил, че деца от семейства, чийто годишен доход е под 25 хил. долара, имат 6% по-малка повърхност от децата, чиито семейства имат годишен доход 150 хил. долара и повече.



„Отдавна се знае, че бедността и липсата на достъп до ресурси, подпомагащи развитието, са свързани със слаби постижения. Сега обаче наистина можем да го свържем с физическата структура на мозъка. Установихме го и това е изключително важно“, казва Елизабет Соуел от Детската болница в Лос Анджелис.



Макрофотографията е любимото хоби на украинския фотограф Вячеслав Мишченко

Индиец свири на китара, докато го оперират



Дистонията е неврологично двигателно разстройство, при което се наблюдават мускулни контракции и неволеви движения на крайниците. Състоянието води до засягане на всекидневните дейности на страдащия. Хората с това неврологично заболяване обикновено се чувстват депресирани и се затварят в себе си. 37-годишен музикант се оказал поредната жертва на коварното разстройство. Дистонията попречила на Абишек да движи средния си пръст, показалеца и кутрето на лявата си ръка, докато свирел на китара. „Мислех, че сковаността е причинена от прекомерно натоварване, реших да си почина за няколко дена, но когато опитвах да свиря отново, нямаше никакво подобрение. Някои лекари ми казаха, че страдам от така наречената мускулна умора и ми дадоха болкоуспокояващи, мултивитаминови, антибиотици и т.н. Известно време ходих на физиотерапия, но нищо не даде желаните резултати“, каза китаристът. Музикантът добави, че спазмите в пръстите му се появявали само когато свирел на китара. За щастие преди около девет месеца опитен невролог успял правилно

да диагностицира състоянието на талантливия музикант – той страдал от дистония.

„Препоръчаха ми да се подложя на мозъчна операция. Бях много уплашен и вероятно без силната подкрепа на моя лекар, д-р Шаран Сринивасан, никога нямаше да третирам разстройството си.“ Процедурата се състояла в Бенгалуру, град в Южна Индия. По време на операцията хирургите вкарвали електроди в мозъка на музиканта на около 14 мм дълбочина. Тяхната цел била да улавят импулсите, пращани към мускулите.

„Абишек беше буден през цялото време. Помолихме го да свири на китарата си, докато слагаме електродите, за да видим дали нещата вървят по план. Разбира се, операцията беше извършена под локална анестезия, затова той не усети абсолютно нищо, въпреки че буквално пробихме дупка в главата му“, каза д-р Сринивасан.

„Щастлив съм, че се подложих на операцията. В момента левият ми крак и лявата ми ръка са доста слаби, но в близките няколко месеца отново ще започна да живея живота си пълноценно“, каза музикантът, който няма търпение отново да свири на китарата.

Заклетият пушач Слабаков издаде книгата „Здравословно“

Здравословно според Андрей Слабаков“ може да прозвучи сериозно само за онези, които не са наясно с привычките в живота на известния режисьор и син на обичания артист от близкото минало Петър Слабаков. Да, определено трябва да имате престилка и чувство за хумор, за да влезете в кухнята с тази книга. Слабаков например не готви с авокадо (или ако го прави, не е на всяка цена), а тортата от пържени тиквички на шеф Слабаков и шницелът от контрафиле на сърна са изключително важни за един наистина здравословен живот според неговите разбирания.

Освен личен автограф режисьорът при представянето на книгата в България предлага на гостите да дегустират част от вкусотиите, подбрани от книгата: пълпъдъчи яйца върху канапе от пържени филийки или пък дубле с гарнитура от кестени. „Здравословно според Андрей Слабаков“ е антивеган книга, забавна пародия на всичко кулинарно, прочетено досега, и вкусни маймунджилъци за хора с характер. Въпреки майтапчийския стил всички рецепти могат да бъдат приготвени и изядени. Вътре ще откриете рецепти за желирана щука, супа от фазан, или пък ще видите заглавие като „Фалшиво бонфиле с пюре от корени на магданоз и хрян“.



Може да се спрете и на сложна рибена чорба. Освен подобрите 86 рецепти според всеки сезон Андрей Слабаков много прецизно е забъркал всяка мързелива гозба със забавни съвети към нея. За цяла сърна на шиш ще получите наставление от типа – първо да намерите фитнес манияци, които да въртят сърната 7-8 часа. Друг важен урок е да не пиете ракия от сутринта, а да започнете кротко с 2-3 бири и шкембе чорба, защото това ще върне вярата ви в живота. И ако книгата не се препоръчва за начинаещи готвачи, то със сигурност Слабаков я препоръчва за хора, които не вярват в постоянното обядене на „еко продукти“. Слушайте съветения си организъм и оставете за малко жалкия си разум, яжте с мярка – съветва режисьорът.

Британец заложил пари, че Елвис е жив

Британец заложил 325 лири, че Елвис Пресли ще се появи преди края на годината. Той направил пътека до заложната къща „Пади пауър“ да ги моли да приемат мизата му, че Краля на рокендрола ще бъде открит жив през 2017 г. Почитателят на Елвис от графство Кент е непреклонен – той е направил поредица залози в рамките на 48 часа, както по интернет, така и по телефона, като в крайна сметка е заложил 25 паунда при 2000/1 и общо 300 паунда при 1000/1, че Елвис ще „възкръсне“. Ако направилият тези странни залози спечели, неговата печалба се очаква да бъде 350,000 паунда. Това е малко вероятно, но залагащият изглеждаше толкова уверен, че въобще не показвал съмнения в твърдението си.

Елвис умира на 16 август 1977 г. в дома си в Грейсланд вероятно от свръхдоза приспивателни и успокоителни. Това събитие разтърсва Америка; не оставя и следа от настъпилото малко преди това безразличие към него. Изведнъж продажбата на албумите му рязко скача. Два от тях стигат до върха на класациите

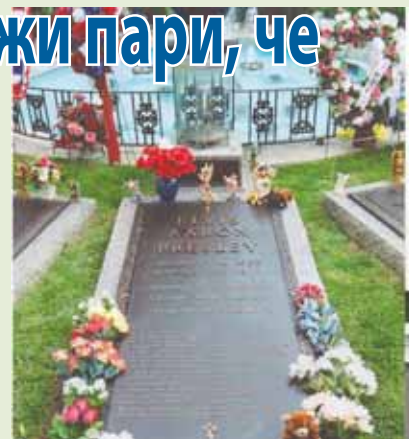

Гробът на Елвис в Мемфис

за кнтри-енд-уестърн – From Elvis Presley Boulevard от 1976 и Moody Blue от 1977 г. Нито един от продадените билети за концертите от есента на 1977 г. не е върнат, макар че те няма как да се осъществят. Но за издателите му смъртта на Елвис е един вид облекчение, тъй като проблемите с неговия алкохолизъм и наркотична зависимост се решават, а интересът е огромен. Веднага започва издаване на нови и стари албуми, които съдържат както издавани, така и останали в каталозите неиздавани песни, различни версии или пък недовършени записи. Не е случайно, че след смъртта на Елвис досега са издадени три пъти повече албуми, отколкото приживе.

Смъртта на Крушата дава началото на мутренска България

Синът му загива по същия начин като баща си

Преди години Стефан Мирославов-Крушата отвори нова страница в родната история, влизайки в нея като първата мутра, жертва на показан разстрел. По ирония на съдбата противоречивият ловешки герой стана по-известен след смъртта си. Преди това бил сочен за бандит от средно ниво, който държал в страх целия Ловешки регион. Въпреки това разстрелът му се превръща в първото показно борческо убийство. С ликвидиранието на Крушата мнозина от българския подземен свят предусещат, че идва и техният край, а атентатът срещу ловешкия гангстер е увековечен доста колоритно в романа на Христо Калчев „Нерон Вълка“.

„Бащата“ на вулгарните романи събира и подрежда в система всички версии, които плъзват из пресата след разстрела на Крушата и се повтарят многократно при последвалите покушения срещу Васил Илиев, Кимбата, Богата и Картофа, тримата полицианти от „Люлин“, сарафите от „Форекс“ и Андрей Луканов. Майсторът на перото бил убеден, че съществува „черен списък“ на нарочените за разстрел и „ескадрони на смъртта“. Дело № 2441/93 за убийството на ловешкия гангстер отдавна е спряно и днес събира прах в архивите на следствието.

На 4 септември 1993 г. три куршума покосяват от засада край Ловеч бившия европейски първенец за младежи и многократен републикански шампион по класическа борба Стефан Мирославов. Полицията откриват на мястото, където е лежал убиецът му, три гилзи от 7.62-милиметрово оръжие. Първоначалната версия е, че те са от автомат „Калашников“. По-късно експертизата доказва, че гилзите са от полуавтоматична карабина „Самозарядний Симонова“, която също стреля със 7.62-милиметрови патрони. Карабината се използвала от снайперисти в армията.

Следите от гуми на джип, гилзи и хартийки от бонбони е всичко, което намират криминалистите на височинката, откъдето е стрелял професионалният килър. Отлично избраното място, откъдето убиецът е следял профучаващия мерцедес, и точната стрелба довеждат разследващите до тезата, че



Фотообективът е насочен от мястото, откъдето куршумът застига Крушата в идващия насрещна мерцедес на бореца

става въпрос за брилянтен професионалист. Оставените улики обаче дали повод за съмнения в това. Следственият експеримент доказал, че точността на изстрелите се дължала до голяма степен на случайност.

Днес от близките на покойния гангстер са живи майка му Мария, 48-годишният му брат Иван, с прякор Цайса, който е шеф на „Литекс-джус“ ЕООД – едно от многото, свързани с „Литекс комерс“ дружества. Крушата не доживява раждането на внука си Иван, син на племенницата му Ангелина. Майката на Крушата – Мария, надживява трима много близки мъже – съпруг, син и внук. Живее в Ловеч, в къщата на по-големия си син Иван. Веднъж месечно възрастната жена ходи на гробището в село Кирчево, за да запали свещ на гробовете им. Единственият спомен на вдовицата от Крушата е шарена кърпа на цвета, подарък за рожден ден.

„Понякога си слагам кърпата и ми е добре с нея. И двамата ми синове се родиха в Кирчево. Иван през 1962 година, а Стефан през 1965-а. На село отраснаха. Иван го взеха в спортното училище в Ловеч, после висше в София. След него и Стефан изкара до пети клас, после се премести в централното спортно училище в София. Подир тях и ние дойдохме в града. В селото бях готвачка в ресторанта, в сладкарницата също съм била, като домакинка съм се хващала. Ние с мъжа ми сме с основно образование. В Ловеч започнахме в месокомбината. Аз като опаковчик на кантар, а мъжът ми беше общ работник при хладилниците. Не сме учени, но пък успяхме да си отгледаме децата, да ги възпитаваме, да ги оженим.“

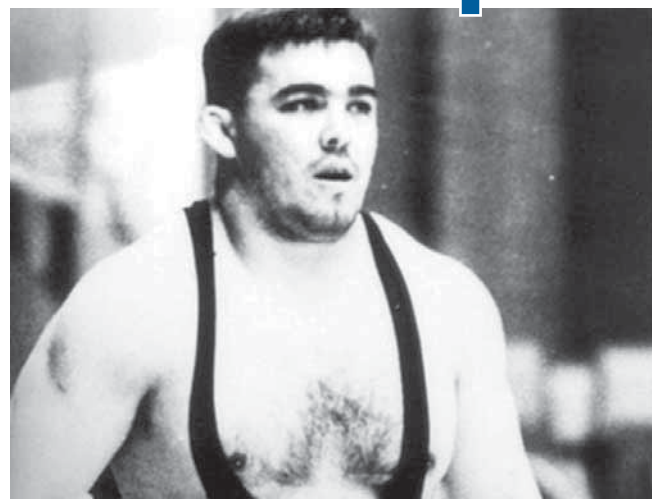

Иван Мирославов-Крушата

На тепиха Крушата събарял всички и треньорът му рекъл: „Ей, Стефане, тръшкаш ги като круши.“ „Не знам в какво се е забъркал. Майките винаги научават всичко последни. Когато вече е късно...“, философства майката на Крушата. За нея той ще си остане добро, честно и справедливо момче.

Стефан напуска родното село, когато е едва 4-ти клас. Записва се да учи в Спортното училище в Ловеч, в специалност „Борба“. После го приемат в столичния спортен интернат „Олимпийски надежди“, именно там се сприятелява с бъдещите силови босове, които по-късно формират прословутата „Бригада на борците“, а той става неизменна част от тях. Първоначално по-големият му брат Иван също се занимава със спорт. Двамата обаче са доста различни. Крушата кривва по лошия път, докато брат му завършва финанси и става счетоводител.

Най-голямото преимущество на Крушата е физическата му сила. Той винаги иска победа на всяка цена. През 1988 г. лейтенант Стефан Мирославов, който се състезавал от ЦСКА, е осъден за побой на 2 години затвор от Военния съд. Осем месеца от тях той излежава в Казичене, но е помилван от тогавашния президент Петър Младенов. След затвора Крушата прави опит да се върне в борбата, но на финала на републиканското първенство губи от някогашния борец и настоящ бизнесмен Ангел Бончев.

Брат му Иван обаче има свое виждане за убийството: „Стефан беше навлязъл в дълбоки води. Месец преди покушението се върна от Гърция много угрижен. Ядосваше се, че е навлязъл в

лош бизнес, от който отърване няма. А искаше да започне на чисто. Дори курбан за здраве прави две седмици преди разстрела. На 90 процента аз знам кой е поръчал смъртта на брат ми, но нямам преки доказателства, за да издържат в съда.“

По ирония на съдбата единственото дете на Крушата умира като него. Когато известният борец е убит, синът му Мирослав е едва 8-годишен. Хлапето, което е копие на баща си, трудно понася вестта за смъртта му. По това време родителите му вече са разведени и той живее с майка си Ани в София. Също като Крушата Мирослав започва да тренира борба в школата на „Славия“ при Стоян Петков. Всички наричат момчето, което е одрало кожата на баща си, Малката Круша. Наследило е и неговия характер. Майка му сключва втори брак и нейните родители го осиновяват. Дядо му Рафет е тираджия и с баба му Алие живеят в САЩ.

Четири години след показния разстрел на баща си Мирослав заживява при тях. Малката Круша се записва в колеж, обича моторите, тренира баскетбол и мечтае някой ден да направи спортна кариера като борец. Това продължава до 14 февруари 2003 г. Тогава 17-годишният Мирослав е прострелян смъртоносно от гангстери в колата на приятеля си Кийт Дозиер. Той също е ранен. Умира няколко часа по-късно в болница. Двамата се познавали отскоро. Според данни на разследващите Кийт Дозиер имал лошо досие в полицията. Предполага се, че именно приятелят е бил мишена на стрелбата. „След инцидента с племенника ми отидох в САЩ да уредя прехвърлянето на ковчег в България. Погребяхме Мирослав до баща му и дядо му в Кирчево“ – разказва братът на Крушата Иван Мирославов. Той няма данни докъде е стигнало разследването в САЩ. „Не ми е известно убиецът да е задържан. За разлика от България в САЩ не дават информация, докато случаят не се приключи и прокуратурата не го вкара в съда. В началото родителите на Ани непрекъснато се интересуваха как върви разследването, но до третата година нямаше никакъв конкретен резултат. Колкото повече време минава, ми се струва, че все по-трудно ще става да се разкрият извършителите. Но ние чакаме“, надява се Иван Мирославов.



Мирко – Малката Круша, бе погребан в Родината, а ковчегът му бе пренесен на ръка цели пет километра до последния му дом



Синът на Крушата като имигрант в САЩ

Now Hiring Experience Mechanic!

708-938-5260 x 201



IMG TRUCKING

Truck & Trailer Sale

Само сега, за ограничен период от време, имате възможност да започнете свой собствен бизнес и да постигнете американската си мечта...

Голяма лятна разпродажба.

- **2012 или по-нови камиони и ремаркета.**
- **Камиони - от **\$35,000****
- **ремаркета - от **\$15,000****

В перфектно състояние и на малко мили.

ТЕЛ.: 708.938.5260 x 160

www.imgtrucking.com



MERX

TRUCK & TRAILER



(847) 920-8043



5200 PROVISO DR, MELROSE PARK, IL
(НА МЕТРИ ОТ I290 / I294)

- ◆ **РЕМОНТ НА КАМИОНИ**
- ◆ **СМЯНА НА МАСЛО**
- ◆ **ГОДИШНИ ИНСПЕКЦИИ**
- ◆ **БАЛАНС**
- ◆ **МОНТАЖ И ДЕМОНТАЖ НА ГУМИ**



ИНСТАЛАЦИЯ НА:

- ⇒ APU UNITS - GREEN APU
- ⇒ IN CABIN HEATERS - WEBASTO, ESPAR, ETC
- ⇒ ELECTRONIC LOGGING DEVICES (ELDS)

MERX TRUCK & TRAILER ВИ ПРЕДЛАГА

- ★ **ИЗМИВАНЕ НА КАМИОНИ
ВЪТРЕШНО И ВЪНШНО**
- ★ **ИЗМИВАНЕ НА РЕМАРКЕТА**